



## Produktlinie duravert®

für exklusive Ansprüche



E5011D XL  
Seite 236



E5012D XL  
Seite 237



E5513D  
Seite 238



**Athinai**  
M516  
Seite 238





## Produktlinie duraplus®

mehr als üblich



5004  
Seite 242



5004DR  
Seite 242



(E)5010 (XL)  
Seite 243, 245



(E)5110  
Seite 243, 264



(E)5210  
Seite 243, 265



(E)5310  
Seite 244, 266



E5000 (XL)  
Seite 244



E5011 (XL)  
Seite 247



E5011DR  
Seite 249



E5012 (XL)  
Seite 250



E5012DR  
Seite 252



E5014  
Seite 254



E5015 (XL)  
Seite 254



E5019AD  
Seite 255



E5040  
Seite 256



E5061 (XL)  
Seite 256



E5062 (XL)  
Seite 258



E5091 (XL)  
Seite 260



# Übersicht Bügelgriffe



E5092  
Seite 262



E5095  
Seite 263



E5100  
Seite 263



E5119C  
Seite 264



E5200  
Seite 265



E5311  
Seite 266



E5511  
Seite 267



E5606  
Seite 267



E5718  
Seite 268



E5724 (XL)  
Seite 269



E5726 (XL)  
Seite 271



E5764 (XL)  
Seite 273

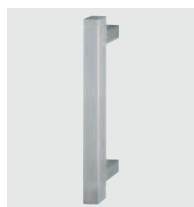

E5766 (XL)  
Seite 275



**Schmalschild  
für Bügelgriffe**  
Seite 276





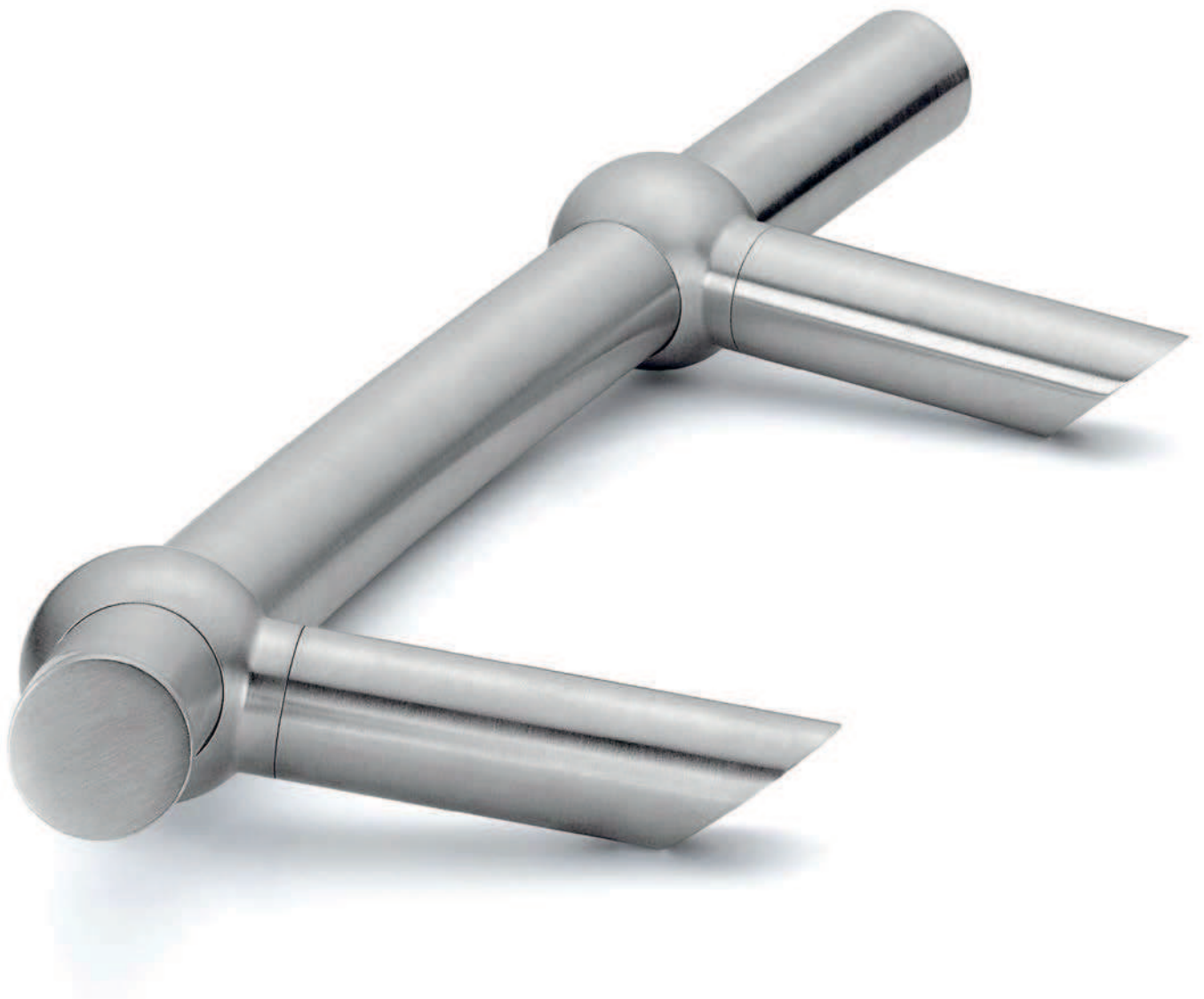

# Bügelgriffe



für exklusive Ansprüche **duravert**®

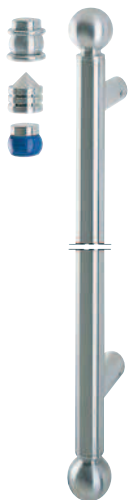

## ■ E5011D XL (Sonderlänge)

duravert®

HOPPE-Edelstahl-Bügelgriff, Stangenform in Sonderlänge mit Design-Elementen:

- Design-Elemente: je 1 Kugel, 1 Ring, 3 Ringe (1 großen zwischen 2 kleinen) oder 1 Spitze an beiden Enden der Griffstange sind möglich
- Grifflänge: von 401-2400 mm sind möglich
- Stichmaß: von 371-2370 mm sind möglich, Ermittlung des Stichmaßes erfolgt ohne Berücksichtigung der Design-Elemente
- Stützen: rund, gerade; ab einem Stichmaß von 1301 mm wird eine zusätzliche Stütze empfohlen
- Befestigung: verdeckt, Bügelgriff-Befestigungs-System-Nr. 11

Bitte die gewünschte Grifflänge, das Stichmaß, das Design-Element und, im Falle des Design-Elements Ring, die Farbe (F68, F69 oder F5002) sowie, falls gewünscht, die zusätzliche Stütze angeben! Sollte eine asymmetrische Anordnung der Stützen gewünscht sein, bitte Position angeben!



Beschreibung	Ø	Länge		F69			P.E.	Krt.
		Stichmaß	Art.-Nr./€					
Bügelgriff Stangenform in Sonderlänge mit Design-Elementen, Stück	30	401-2400 371-2370	<b>1780686</b> <b>6,00</b>				1	1

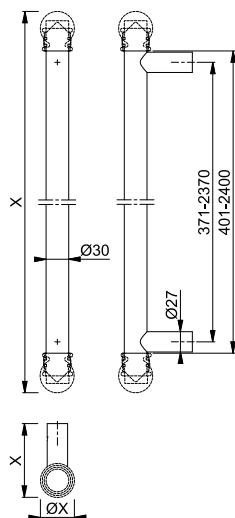

**Preis = Aufpreis pro  
begonnene 100 mm ab 500  
mm. Basispreis (400 mm)  
ist der Preis der jeweiligen  
Designvariante:  
Kugel 183,92 €  
Ring 151,32 €  
Ringe 176,67 €  
Spitze 163,90 €**

Zusätzliche Stütze **+ 24,00 €**.

Weitere Bügelgriff-Befestigungs-Systeme siehe ab S. 908.



duravert®

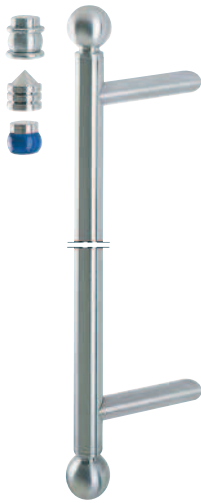

■ **E5012D XL (Sonderlänge)**

HOPPE-Edelstahl-Bügelgriff, Stangenform in Sonderlänge mit Design-Elementen:

- Design-Elemente: je 1 Kugel, 1 Ring, 3 Ringe (1 großen zwischen 2 kleinen) oder 1 Spitze an beiden Enden der Griffstange sind möglich
- Grifflänge: von 401-2400 mm sind möglich
- Stichmaß: von 371-2370 mm sind möglich, Ermittlung des Stichmaßes erfolgt ohne Berücksichtigung der Design-Elemente
- Stützen: rund, schräg 45°; ab einem Stichmaß von 1301 mm wird eine zusätzliche Stütze empfohlen

• Befestigung: verdeckt, Bügelgriff-Befestigungs-System-Nr. 11

Bitte die gewünschte Grifflänge, das Stichmaß, das Design-Element und, im Falle des Design-Elements Ring, die Farbe (F68, F69 oder F5002) sowie, falls gewünscht, die zusätzliche Stütze angeben! Sollte eine asymmetrische Anordnung der Stützen gewünscht sein, bitte Position und Seite (rechts oder links zeigend) angeben!



5

Beschreibung	Ø	Länge	F69				P.E.	Krt.
		Stichmaß	Art.-Nr./€					
Bügelgriff Stangenform in Sonderlänge mit Design-Elementen, Stück	30	401-2400 371-2370	<b>6836233</b> <b>6,00</b>				1	1

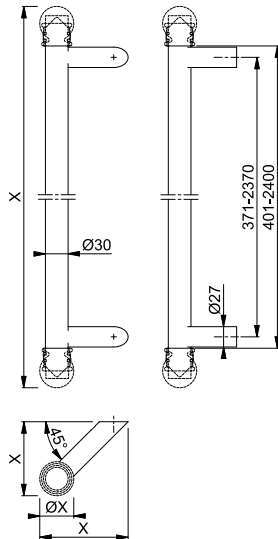

**Preis = Aufpreis pro begonnene 100 mm ab 500 mm. Basispreis (400 mm) ist der Preis der jeweiligen Designvariante:**  
**Kugel 183,92 €**  
**Ring 151,32 €**  
**Ringe 176,67 €**  
**Spitze 163,90 €**

Zusätzliche Stütze **+ 24,00 €**.

Weitere Bügelgriff-Befestigungs-Systeme siehe ab S. 908.

## E5513D

duravert®

HOPPE-Edelstahl-Bügelgriff, Bogenform mit Design-Elementen:

- Design-Elemente: Verbindungsringe zu den Stützen
- Stützen: rund, schräg 45°
- Befestigung: verdeckt, Bügelgriff-Befestigungs-System-Nr. 11



Beschreibung	Ø	Länge		F69		P.E.	Krt.
		Stichmaß		Art.-Nr./€			
Bügelgriff Bogenform mit Design-Ringen, Stück	30	485		<b>1841531</b>		1	1
		250		<b>221,73</b>			
		485		1841653			
		300		<b>221,73</b>			

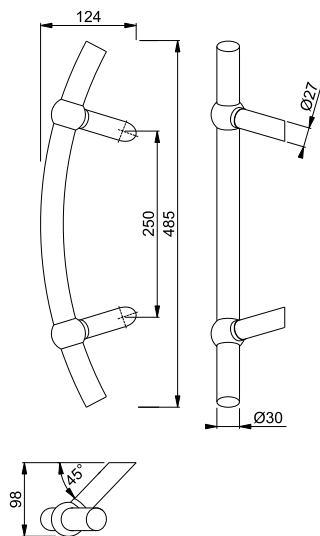

Weitere Bügelgriff-Befestigungs-Systeme siehe ab S. 908.

## Athinai - M516

duravert®

HOPPE-Messing-Bügelgriff, Bogenform:

- Befestigung: verdeckt, Bügelgriff-Befestigungs-System-Nr. 11



Beschreibung	Stichmaß	F49R/F98R	F77R/F52R	P.E.	Krt.
		Art.-Nr./€	Art.-Nr./€		
Bügelgriff Bogenform, Stück	250	<b>1843894</b> <b>168,32</b>	3043858 <b>192,35</b>	1	5

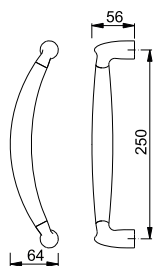

Farbvarianten:

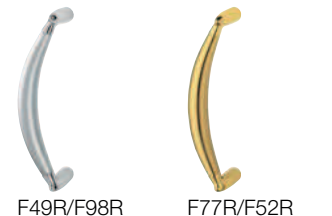

Resista® wird auf alle Oberflächen gewährt, die in der Farbnummer den Buchstaben **R** enthalten.

**Resista®**

Weitere Bügelgriff-Befestigungs-Systeme siehe ab S. 908.



# Bügelgriffe





5

mehr als üblich **duraplus**<sup>®</sup>



## 5004

duraplus®

HOPPE-Aluminium-Bügelgriff, Stangenform:

- Stützen: gekröpft
- Befestigung: verdeckt, Bügelgriff-Befestigungs-System-Nr. 11

Beschreibung	Ø	Länge	F1	F9-2			P.E.	Krt.
		Stichmaß	Art.-Nr./€	Art.-Nr./€				
Bügelgriff Stangenform, Stück	25	330	3779101	<b>2345951</b>			1	5
		210	<b>90,30</b>	<b>108,37</b>				

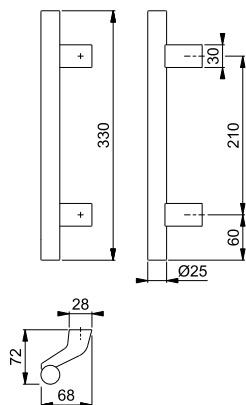

Weitere Bügelgriff-Befestigungs-Systeme siehe ab S. 908.



## 5004DR

duraplus®

HOPPE-Aluminium-Bügelgriff, Stangenform mit Design-Elementen:

- Design-Elemente: je 2 Rillen an beiden Enden der Griffstange
- Stützen: gekröpft
- Befestigung: verdeckt, Bügelgriff-Befestigungs-System-Nr. 11

Beschreibung	Ø	Länge	F1	F9-2			P.E.	Krt.
		Stichmaß	Art.-Nr./€	Art.-Nr./€				
Bügelgriff Stangenform mit Design-Rillen (je 2 x an beiden Enden), Stück	25	330	3779099	<b>2346195</b>			1	5
		210	<b>94,93</b>	<b>113,91</b>				

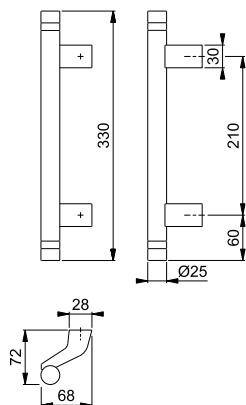

Weitere Bügelgriff-Befestigungs-Systeme siehe ab S. 908.





**5010**

duraplus®

HOPPE-Aluminium-Bügelgriff, U-Form:

- Befestigung: verdeckt, Bügelgriff-Befestigungs-System-Nr. 11

Beschreibung	Ø	Stichmaß	F1			P.E.	Krt.
			Art.-Nr./€				
Bügelgriff U-Form, Stück	30	300	<b>8051229</b> <b>101,56</b>			1	5
		350	6859177 <b>101,56</b>			1	5

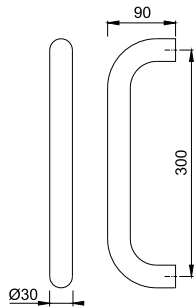

Weitere Bügelgriff-Befestigungs-Systeme siehe ab S. 908.

5



**5110**

duraplus®

HOPPE-Aluminium-Bügelgriff, verkröpfte U-Form:

- Befestigung: verdeckt, Bügelgriff-Befestigungs-System-Nr. 11

Beschreibung	Ø	Stichmaß	F1			P.E.	Krt.
			Art.-Nr./€				
Bügelgriff verkröpfte U-Form, Stück	30	300	<b>8051419</b> <b>110,06</b>			1	5
		350	8051385 <b>110,06</b>			1	5

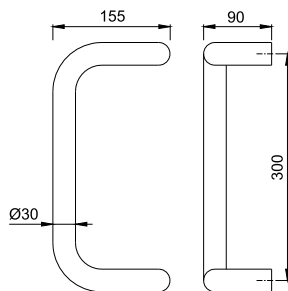

Weitere Bügelgriff-Befestigungs-Systeme siehe ab S. 908.



**5210**

duraplus®

HOPPE-Aluminium-Bügelgriff, Dreieckform:

- Befestigung: verdeckt, Bügelgriff-Befestigungs-System-Nr. 11

Beschreibung	Ø	Stichmaß	F1			P.E.	Krt.
			Art.-Nr./€				
Bügelgriff Dreieckform, Stück	30	300	<b>8051336</b> <b>121,34</b>			1	5
		350	8051302 <b>121,34</b>			1	5

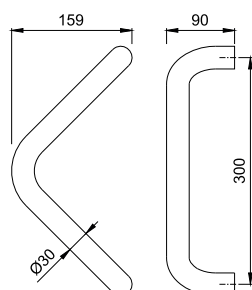

Weitere Bügelgriff-Befestigungs-Systeme siehe ab S. 908.

## ■ 5310

duraplus®



HOPPE-Aluminium-Bügelgriff, Halbkreisform:  
 • Befestigung: verdeckt, Bügelgriff-Befestigungs-System-Nr. 11

Beschreibung	Ø	Stichmaß	F1				P.E.	Krt.
			Art.-Nr./€					
Bügelgriff Halbkreisform, Stück	30	300	<b>8051260</b> <b>141,08</b>				1	5
		350	8051252 <b>141,08</b>				1	5

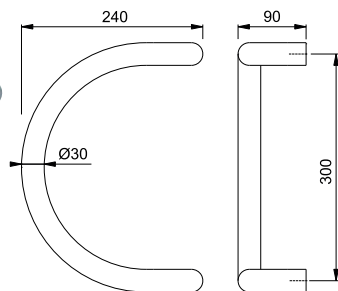

Weitere Bügelgriff-Befestigungs-Systeme siehe ab S. 908.

## ■ E5000

duraplus®



HOPPE-Edelstahl-Bügelgriff, U-Form:  
 • Befestigung: verdeckt, Bügelgriff-Befestigungs-System-Nr. 11



Beschreibung	Ø	Stichmaß	F69				P.E.	Krt.
			Art.-Nr./€					
Bügelgriff U-Form, Stück	25	300	<b>553648</b> <b>83,23</b>				1	5
		350	602551 <b>83,23</b>				1	5

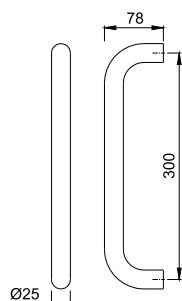

Weitere Bügelgriff-Befestigungs-Systeme siehe ab S. 908.

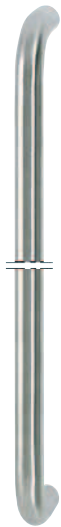

■ **E5000 XL (Sonderlänge)**

duraplus®

HOPPE-Edelstahl-Bügelgriff, U-Form in Sonderlänge:

- Stichmaß: von 400-1200 mm sind möglich
  - Befestigung: verdeckt, Bügelgriff-Befestigungs-System-Nr. 11
- Bei der Bestellung bitte das gewünschte Stichmaß angeben!



Beschreibung	Ø	Stichmaß	F69				P.E.	Krt.
			Art.-Nr./€					
Bügelgriff U-Form in Sonderlänge, Stück	25	400-1200	<b>1780619</b> <b>5,00</b>				1	1

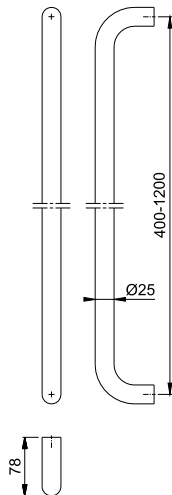

**Preis = Aufpreis pro begonnene 100 mm. Basispreis ist der Preis des Bügelgriff-Modells E5000.**

**5**

Weitere Bügelgriff-Befestigungs-Systeme siehe ab S. 908.



■ **E5010**

duraplus®

HOPPE-Edelstahl-Bügelgriff, U-Form:

- Befestigung: verdeckt, Bügelgriff-Befestigungs-System-Nr. 11



Beschreibung	Ø	Stichmaß	F69				P.E.	Krt.
			Art.-Nr./€					
Bügelgriff U-Form, Stück	30	300	<b>556144</b> <b>93,60</b>				1	5
		350	602599 <b>93,60</b>				1	5

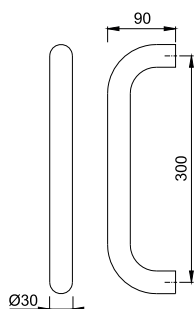

Weitere Bügelgriff-Befestigungs-Systeme siehe ab S. 908.

## ■ E5010 XL (Sonderlänge)

duraplus®

HOPPE-Edelstahl-Bügelgriff, U-Form in Sonderlänge:

- Stichmaß: von 400-2400 mm sind möglich
- Stütze: ab einem Stichmaß von 1301 mm wird eine zusätzliche Stütze empfohlen
- Befestigung: verdeckt, Bügelgriff-Befestigungs-System-Nr. 11

Bei der Bestellung bitte das gewünschte Stichmaß und, wenn gewünscht, die zusätzliche Stütze angeben!



Beschreibung	Ø	Stichmaß	F69				P.E.	Krt.
			Art.-Nr./€					
Bügelgriff U-Form in Sonderlänge, Stück	30	350-2400	<b>1780627</b> <b>5,00</b>				1	1

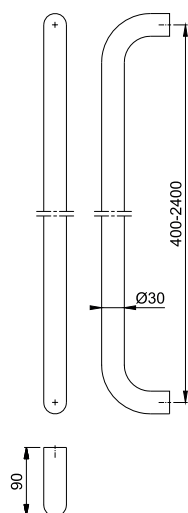

**Preis = Aufpreis pro begonnene 100 mm. Basispreis ist der Preis des Bügelgriff-Modells E5010.**

Zusätzliche Stütze **+ 24,00 €**.

Weitere Bügelgriff-Befestigungs-Systeme siehe ab S. 908.



■ **E5011**

duraplus®

HOPPE-Edelstahl-Bügelgriff, Stangenform:

- Stützen: rund, gerade
- Befestigung: verdeckt, Bügelgriff-Befestigungs-System-Nr. 11



Beschreibung	Ø	Länge	F69	F9714M	P.E.	Krt.	
		Stichmaß	Art.-Nr./€	Art.-Nr./€			
Bügelgriff Stangenform, Stück	30	400	6520605		1	5	
		300	<b>48,18</b>				
		500	2010595			1	5
		300	<b>50,99</b>				
		600	2010624	<b>11841308</b>		1	5
		400	<b>53,79</b>	<b>107,59</b>			
		800	2010632	11797952		1	5
		560	<b>59,44</b>	<b>118,87</b>			
		1000	2010659	11827622		1	5
		700	<b>65,03</b>	<b>130,05</b>			
		1200	2010974	11797964		1	1
		900	<b>70,64</b>	<b>141,28</b>			
		1400	2010982	11827634		1	1
		1000	<b>76,26</b>	<b>152,52</b>			
		1600	2011029	11827221		1	1
1200	<b>81,90</b>	<b>163,80</b>					
1800	2011037	11835448		1	1		
1300	<b>87,52</b>	<b>175,03</b>					

5

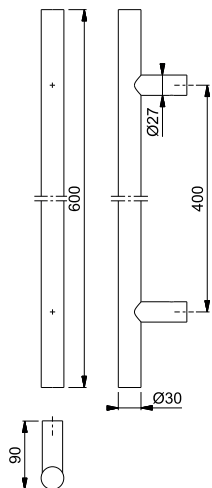

Weitere Bügelgriff-Befestigungs-Systeme siehe ab S. 908.

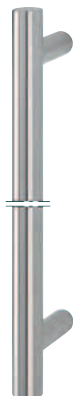

## ■ E5011 XL (Sonderlänge)

duraplus®

HOPPE-Edelstahl-Bügelgriff, Stangenform in Sonderlänge:

- Grifflänge: von 1001-1600 mm sind möglich
- Stichmaß: von 971-1570 mm sind möglich
- Stützen: rund, gerade; ab einem Stichmaß von 1301 mm wird eine zusätzliche Stütze empfohlen
- Befestigung: verdeckt, Bügelgriff-Befestigungs-System-Nr. 11

Bitte die gewünschte Grifflänge, das Stichmaß und, wenn gewünscht, die zusätzliche Stütze angeben! Sollte eine asymmetrische Anordnung der Stützen gewünscht sein, bitte Position angeben!



Beschreibung	Ø	Länge	F69				P.E.	Krt.
		Stichmaß	Art.-Nr./€					
Bügelgriff Stangenform in Sonderlänge, Stück	30	250-1000	6518369				1	1
		100-970	<b>67,78</b>					
		1001-1600 971-1570	<b>3724979</b> <b>87,49</b>				1	1
		1601-2600 1571-2570	3725074 <b>118,38</b>				1	1

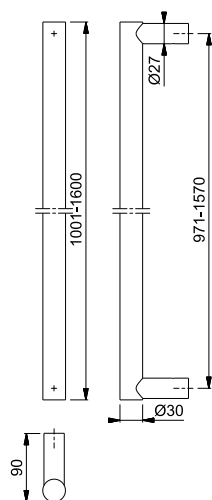

Zusätzliche Stütze + **24,00 €**.

Weitere Bügelgriff-Befestigungs-Systeme siehe ab S. 908.



### ■ E5011DR (je 2 Design-Rillen an beiden Enden)

duraplus®

HOPPE-Edelstahl-Bügelgriff, Stangenform mit Design-Elementen:

- Design-Elemente: je 2 Rillen an beiden Enden der Griffstange
- Stützen: rund, gerade
- Befestigung: verdeckt, Bügelgriff-Befestigungs-System-Nr. 11



Beschreibung	Ø	Länge		F69		P.E.	Krt.
		Stichmaß		Art.-Nr./€			
Bügelgriff Stangenform mit Design-Rillen (je 2 x an beiden Enden), Stück	30	400		<b>3224421</b>		1	5
		300		<b>70,56</b>			
		500		3224448		1	1
		300		<b>75,76</b>			
		600		3224544		1	1
		400		<b>80,99</b>			
		1000		3224579		1	1
		700		<b>101,63</b>			
1200		3224595		1	1		
		900		<b>112,03</b>			

5

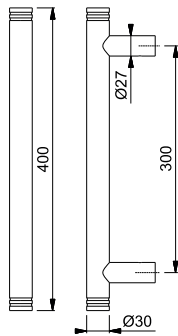

Sonderlängen auf Anfrage.  
Weitere Bügelgriff-Befestigungs-Systeme siehe ab S. 908.



### ■ E5011DR (4 Design-Rillen mittig)

duraplus®

HOPPE-Edelstahl-Bügelgriff, Stangenform mit Design-Elementen:

- Design-Element: 4 Rillen mittig an der Griffstange
- Stützen: rund, gerade
- Befestigung: verdeckt, Bügelgriff-Befestigungs-System-Nr. 11



Beschreibung	Ø	Länge		F69		P.E.	Krt.
		Stichmaß		Art.-Nr./€			
Bügelgriff Stangenform mit Design-Rillen (4 x mittig), Stück	30	400		<b>3224464</b>		1	5
		300		<b>70,56</b>			
		500		3224608		1	1
		300		<b>75,76</b>			
		600		3224616		1	1
		400		<b>80,99</b>			

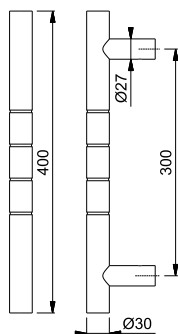

Sonderlängen auf Anfrage.  
Weitere Bügelgriff-Befestigungs-Systeme siehe ab S. 908.

## ■ E5012

duraplus®

HOPPE-Edelstahl-Bügelgriff, Stangenform:

- Stützen: rund, schräg 45°
- Befestigung: verdeckt, Bügelgriff-Befestigungs-System-Nr. 11



Beschreibung	Ø	Länge	F69	F9714M			P.E.	Krt.	
		Stichmaß	Art.-Nr./€	Art.-Nr./€					
Bügelgriff Stangenform, Stück	30	400	8124414				1	5	
		300	<b>48,15</b>						
		500	2011053				1	5	
		300	<b>50,96</b>						
		600	2011061	<b>11821954</b>			1	5	
		400	<b>53,77</b>	<b>107,54</b>					
		800	2011555	11797976			1	5	
		560	<b>59,41</b>	<b>118,82</b>					
		1000	2011571	11827646			1	5	
		700	<b>65,00</b>	<b>130,00</b>					
		1200	2011598	11797988			1	1	
		900	<b>70,62</b>	<b>141,23</b>					
		1400	2011643	11830864			1	1	
		1000	<b>76,23</b>	<b>152,46</b>					
		1600	2011678	11827269			1	1	
		1200	<b>81,87</b>	<b>163,75</b>					
1800	2011707	11835497			1	1			
1300	<b>87,49</b>	<b>174,98</b>							

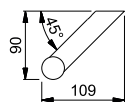
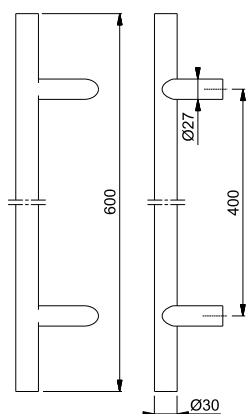

Weitere Bügelgriff-Befestigungs-Systeme siehe ab S. 908.

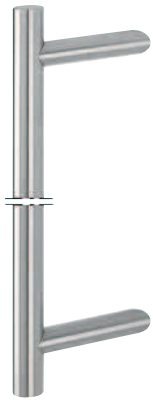

### ■ E5012 XL (Sonderlänge)

duraplus®

HOPPE-Edelstahl-Bügelgriff, Stangenform in Sonderlänge:

- Grifflänge: von 1001-1600 mm sind möglich
- Stichmaß: von 971-1570 mm sind möglich
- Stützen: rund, schräg 45°; ab einem Stichmaß von 1301 mm wird eine zusätzliche Stütze empfohlen
- Befestigung: verdeckt, Bügelgriff-Befestigungs-System-Nr. 11

Bitte die gewünschte Grifflänge, das Stichmaß und, wenn gewünscht, die zusätzliche Stütze angeben! Sollte eine asymmetrische Anordnung der Stützen gewünscht sein, bitte Position und Seite (rechts oder links zeigend) angeben!



Beschreibung	Ø	Länge		F69			P.E.	Krt.
		Stichmaß	Art.-Nr./€					
Bügelgriff Stangenform in Sonderlänge, Stück	30	250-1000	1780694				1	1
		100-970	<b>67,78</b>					
		1001-1600	<b>3725111</b>				1	1
		971-1570	<b>87,49</b>					
		1601-2600	3725154				1	1
		1571-2570	<b>118,38</b>					

5

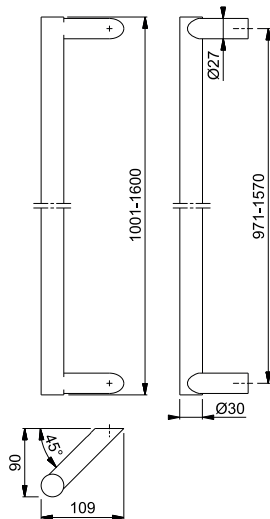

Zusätzliche Stütze + **24,00 €**.

Weitere Bügelgriff-Befestigungs-Systeme siehe ab S. 908.



## ■ E5012DR (je 2 Design-Rillen an beiden Enden)

duraplus®

HOPPE-Edelstahl-Bügelgriff, Stangenform mit Design-Elementen:

- Design-Elemente: je 2 Rillen an beiden Enden der Griffstange
- Stützen: rund, schräg 45°
- Befestigung: verdeckt, Bügelgriff-Befestigungs-System-Nr. 11

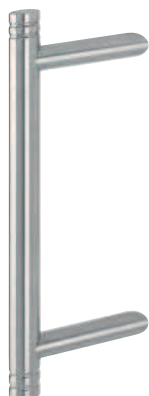

Beschreibung	Ø	Länge		F69			P.E.	Krt.
		Stichmaß		Art.-Nr./€				
Bügelgriff Stangenform mit Design-Rillen (je 2 x an beiden Enden), Stück	30	400		<b>3224510</b>			1	5
		300		<b>70,56</b>				
		500		3224691			1	5
		300		<b>75,76</b>				
		600		3224712			1	5
		400		<b>80,99</b>				
		800		3224739			1	5
		560		<b>91,23</b>				
1000		3224763			1	5		
		700		<b>101,63</b>				

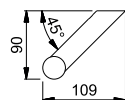
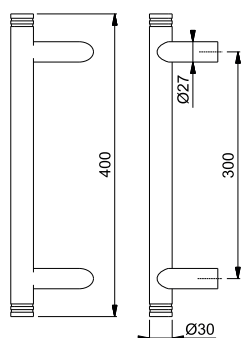

Sonderlängen auf Anfrage.

Weitere Bügelgriff-Befestigungs-Systeme siehe ab S. 908.

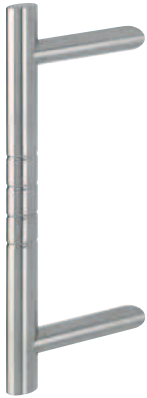

■ **E5012DR (4 Design-Rillen mittig)**

duraplus®

HOPPE-Edelstahl-Bügelgriff, Stangenform mit Design-Elementen:

- Design-Element: 4 Rillen mittig an der Griffstange
- Stützen: rund, schräg 45°
- Befestigung: verdeckt, Bügelgriff-Befestigungs-System-Nr. 11



Beschreibung	Ø	Länge		F69			P.E.	Krt.
		Stichmaß		Art.-Nr./€				
Bügelgriff Stangenform mit Design-Rillen (4 x mittig), Stück	30	400		<b>3224528</b>			1	5
		300		<b>70,56</b>				
		500		3224798			1	5
		300		<b>75,76</b>				
		600		3224827			1	5
		400		<b>80,99</b>				
		800		3224851			1	5
		560		<b>91,23</b>				
1000		3224878			1	5		
		700		<b>101,63</b>				

**5**

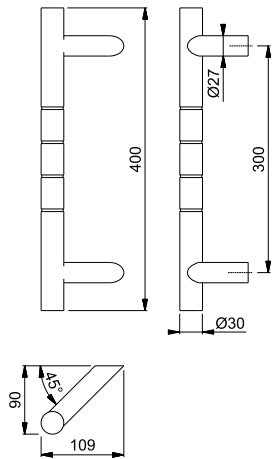

Sonderlängen auf Anfrage.  
Weitere Bügelgriff-Befestigungs-Systeme siehe ab S. 908.

## E5014

duraplus®

HOPPE-Edelstahl-Bügelgriff, Stangenform:

- Stützen: gekröpft, aus Aluminium
- Befestigung: verdeckt, Bügelgriff-Befestigungs-System-Nr. 11



Beschreibung	Ø	Länge	F69/F1-2	F69/F31-1			P.E.	Krt.
		Stichmaß	Art.-Nr./€	Art.-Nr./€				
Bügelgriff Stangenform, Stück	30	400	<b>2206301</b>	3224974			1	5
		250	<b>101,17</b>	<b>101,17</b>				
		500	2206344				1	1
		300	<b>106,63</b>					
		600	2206387				1	1
		400	<b>112,22</b>					
		800	2206424				1	1
		560	<b>123,42</b>					
1000	2206459				1	1		
	700	<b>134,58</b>						

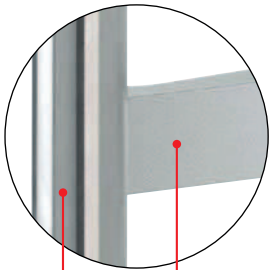

Edelstahl-Stange  
Aluminium-Stützen

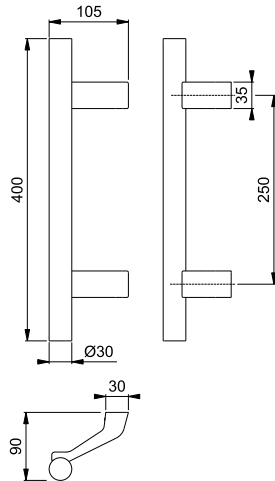

Farbvarianten:

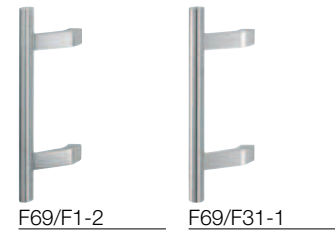

F69/F1-2 F69/F31-1

Sonderlängen auf Anfrage.

Weitere Bügelgriff-Befestigungs-Systeme siehe ab S. 908.

## E5015

duraplus®

HOPPE-Edelstahl-Bügelgriff, U-Form, auf Gehring:

- Befestigung: verdeckt, Bügelgriff-Befestigungs-System-Nr. 11



Beschreibung	Ø	Stichmaß	F69				P.E.	Krt.
			Art.-Nr./€					
Bügelgriff U-Form, auf Gehring, Stück	30	300	<b>2206766</b>				1	5
			<b>99,16</b>					
		350	2206782				1	5
			<b>99,16</b>					

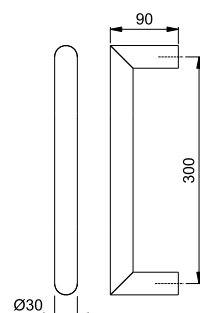

Sonderlängen auf Anfrage.

Weitere Bügelgriff-Befestigungs-Systeme siehe ab S. 908.

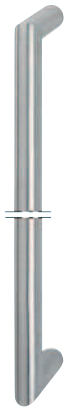

■ **E5015 XL (Sonderlänge)**

duraplus®

HOPPE-Edelstahl-Bügelgriff, U-Form, auf Gehrung, in Sonderlänge:

- Stichmaß: von 1001-1600 mm sind möglich
  - Befestigung: verdeckt, Bügelgriff-Befestigungs-System-Nr. 11
- Bei der Bestellung bitte das gewünschte Stichmaß angeben!



Beschreibung	Ø	Stichmaß	F69				P.E.	Krt.
			Art.-Nr./€					
Bügelgriff U-Form, auf Gehrung, in Sonderlänge, Stück	30	1001-1600	<b>11596515</b> <b>180,13</b>				1	1
		1601-2600	11596521 <b>243,72</b>				1	1
		350-1000	11596508 <b>139,65</b>				1	1

5

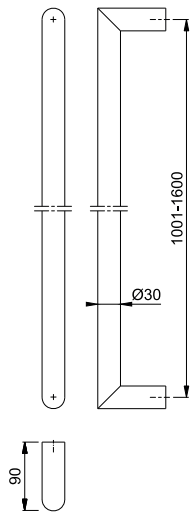

Weitere Bügelgriff-Befestigungs-Systeme siehe ab S. 908.

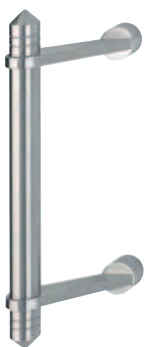

■ **E5019AD**

duraplus®

HOPPE-Edelstahl-Bügelgriff, Stangenform mit Design-Elementen:

- Design-Elemente: je 1 Spitze und 2 Rillen an beiden Enden der Griffstange
- Stützen: flach, schräg 45°, runde Stützen-Enden
- Befestigung: verdeckt, Bügelgriff-Befestigungs-System-Nr. 11



Beschreibung	Ø	Länge		F69				P.E.	Krt.
		Stichmaß		Art.-Nr./€					
Bügelgriff Stangenform mit Design-Elementen Spitzen und Rillen, Stück	25	300		<b>3209782</b> <b>151,29</b>				1	5
		210							

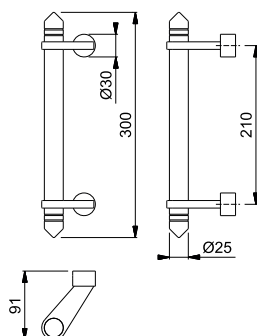

Weitere Bügelgriff-Befestigungs-Systeme siehe ab S. 908.

## ■ E5040

duraplus®

HOPPE-Edelstahl-Bügelgriff-Paar, U-Form:

- Befestigung: verdeckt, Bügelgriff-Befestigungs-System-Nr. 5



Beschreibung	Ø	Stichmaß	F69				P.E.	Krt.
			Art.-Nr./€					
Bügelgriff U-Form, Paar	20	200	2799240 <b>102,60</b>				1	5
		300	<b>2799258</b> <b>108,21</b>				1	5
		650	2799274 <b>134,39</b>				1	5

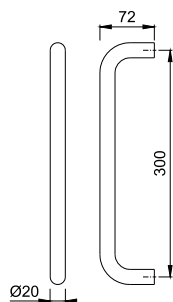

Weitere Bügelgriff-Befestigungs-Systeme siehe ab S. 908.

## ■ E5061

duraplus®

HOPPE-Edelstahl-Bügelgriff, Stangenform:

- Stützen: rund, gerade
- Befestigung: verdeckt, Bügelgriff-Befestigungs-System-Nr. 11



Beschreibung	Ø	Länge	F69				P.E.	Krt.
		Stichmaß	Art.-Nr./€					
Bügelgriff Stangenform, Stück	35	400	<b>3225070</b>				1	5
		300	<b>80,00</b>					
		500	3225299				1	5
		300	<b>85,20</b>					
		600	3225301				1	5
		400	<b>90,43</b>					
		800	3225310				1	5
		560	<b>100,67</b>					
		1000	3225336				1	5
		700	<b>111,10</b>					
		1200	3225344				1	1
		900	<b>121,47</b>					
		1400	3225361				1	1
		1000	<b>131,90</b>					
		1600	3225387				1	1
1200	<b>142,30</b>							
1800	3225395				1	1		
1300	<b>152,72</b>							

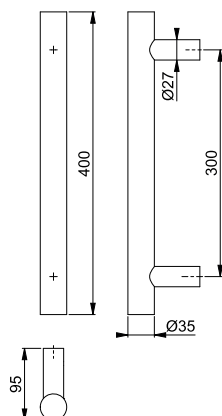

Weitere Bügelgriff-Befestigungs-Systeme siehe ab S. 908.



duraplus®

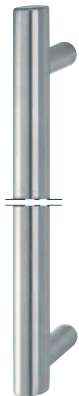

■ **E5061 XL (Sonderlänge)**

HOPPE-Edelstahl-Bügelgriff, Stangenform in Sonderlänge:

- Grifflänge: von 1001-1600 mm sind möglich
- Stichmaß: von 971-1570 mm sind möglich
- Stützen: rund, gerade; ab einem Stichmaß von 1301 mm wird eine zusätzliche Stütze empfohlen
- Befestigung: verdeckt, Bügelgriff-Befestigungs-System-Nr. 11

Bitte die gewünschte Grifflänge, das Stichmaß und, wenn gewünscht, die zusätzliche Stütze angeben! Sollte eine asymmetrische Anordnung der Stützen gewünscht sein, bitte Position angeben!



Beschreibung	Ø	Länge		F69		P.E.	Krt.
		Stichmaß	Art.-Nr./€				
Bügelgriff Stangenform in Sonderlänge, Stück	35	250-1000	3347448			1	1
		100-970	<b>114,19</b>				
		1001-1600	<b>3740434</b>			1	1
		971-1570	<b>142,79</b>				
		1601-2600	3740485			1	1
		1571-2570	<b>185,74</b>				

**5**

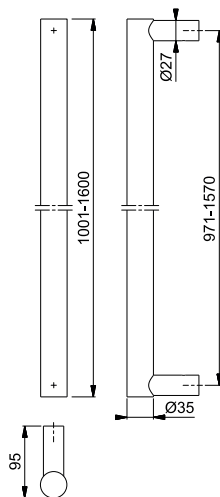

Zusätzliche Stütze + **24,00 €**.

Weitere Bügelgriff-Befestigungs-Systeme siehe ab S. 908.



## ■ E5062

duraplus®

HOPPE-Edelstahl-Bügelgriff, Stangenform:

- Stützen: rund, schräg 45°
- Befestigung: verdeckt, Bügelgriff-Befestigungs-System-Nr. 11



Beschreibung	Ø	Länge	F69				P.E.	Krt.
		Stichmaß	Art.-Nr./€					
Bügelgriff Stangenform, Stück	35	400	<b>3225117</b>				1	5
		300	<b>80,00</b>					
		500	3225408				1	5
		300	<b>85,20</b>					
		600	3225432				1	5
		400	<b>90,43</b>					
		800	3225441				1	5
		560	<b>100,67</b>					
		1000	3225459				1	5
		700	<b>111,10</b>					
		1200	3225467				1	1
		900	<b>121,47</b>					
		1400	3225475				1	1
		1000	<b>131,90</b>					
		1600	3225483				1	1
1200	<b>142,30</b>							
1800	3225491				1	1		
1300	<b>152,72</b>							

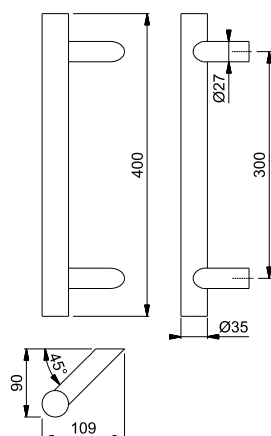

Weitere Bügelgriff-Befestigungs-Systeme siehe ab S. 908.

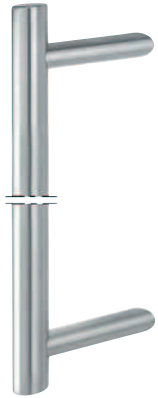

■ **E5062 XL (Sonderlänge)**

duraplus®

HOPPE-Edelstahl-Bügelgriff, Stangenform in Sonderlänge:

- Grifflänge: von 1001-1600 mm sind möglich
- Stichmaß: von 971-1570 mm sind möglich
- Stützen: rund, schräg 45°; ab einem Stichmaß von 1301 mm wird eine zusätzliche Stütze empfohlen
- Befestigung: verdeckt, Bügelgriff-Befestigungs-System-Nr. 11

Bitte die gewünschte Grifflänge, das Stichmaß und, wenn gewünscht, die zusätzliche Stütze angeben! Sollte eine asymmetrische Anordnung der Stützen gewünscht sein, bitte Position und Seite (rechts oder links zeigend) angeben!



Beschreibung	Ø	Länge		F69			P.E.	Krt.
		Stichmaß	Art.-Nr./€					
Bügelgriff Stangenform in Sonderlänge, Stück	35	250-1000	3347456				1	1
		100-970	<b>114,19</b>					
		1001-1600	<b>3740451</b>				1	1
		971-1570	<b>142,79</b>					
		1601-2600	3740493				1	1
		1571-2570	<b>185,74</b>					

**5**

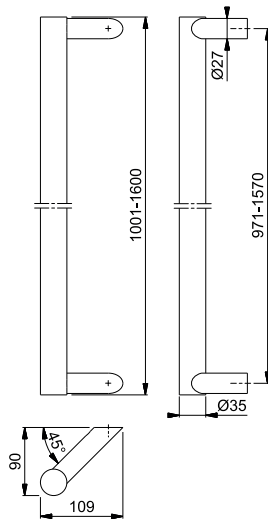

Zusätzliche Stütze + **24,00 €**.

Weitere Bügelgriff-Befestigungs-Systeme siehe ab S. 908.

## ■ E5091

duraplus®

HOPPE-Edelstahl-Bügelgriff mit D-förmigem Querschnitt, Stangenform:

- Stützen: rund, gerade
- Befestigung: verdeckt, Bügelgriff-Befestigungs-System-Nr. 11



Beschreibung	Länge Stichmaß	F69	F9714M			P.E.	Krt.
		Art.-Nr./€	Art.-Nr./€				
Bügelgriff D-förmige Stangenform, Stück	600	11825133	11827889			1	1
	400	<b>133,28</b>	<b>266,55</b>				
	800	11681391	<b>11827658</b>			1	1
	560	<b>146,59</b>	<b>293,18</b>				
	1000	11681408	11827665			1	1
	700	<b>159,93</b>	<b>319,85</b>				
	1200	11681415	11827671			1	1
	900	<b>173,24</b>	<b>346,48</b>				
	1400	11681421	11827683			1	1
	1000	<b>186,58</b>	<b>373,15</b>				
	1600	11681512	11827695			1	1
	1200	<b>199,89</b>	<b>399,78</b>				
	1800	11681433	11835539			1	1
	1300	<b>213,23</b>	<b>426,45</b>				

Weitere Bügelgriff-Befestigungs-  
Systeme siehe ab S. 908.

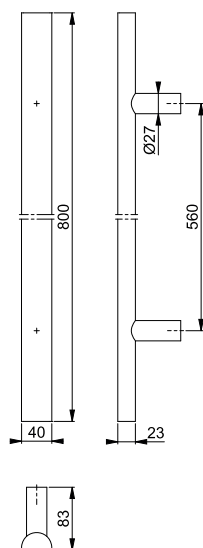

duraplus®

■ **E5091 XL (Sonderlänge)**

HOPPE-Edelstahl-Bügelgriff mit D-förmigem Querschnitt, Stangenform in Sonderlänge:

- Grifflänge: von 1001-1600 mm sind möglich
- Stichmaß: von 971-1570 mm sind möglich
- Stützen: rund, gerade; ab einem Stichmaß von 1301 mm wird eine zusätzliche Stütze empfohlen
- Befestigung: verdeckt, Bügelgriff-Befestigungs-System-Nr. 11

Bitte die gewünschte Grifflänge, das Stichmaß und, wenn gewünscht, die zusätzliche Stütze angeben! Sollte eine asymmetrische Anordnung der Stützen gewünscht sein, bitte Position angeben!



Beschreibung	Länge		F69	P.E.	Krt.
	Stichmaß	Art.-Nr./€			
Bügelgriff D-förmige Stangenform in Sonderlänge, Stück	270-1000	11687034		1	1
	100-970	<b>163,25</b>			
	1001-1600	<b>11687046</b>		1	1
	971-1570	<b>199,89</b>			
	1601-2000	11687065		1	1
	1571-1970	<b>266,53</b>			

5

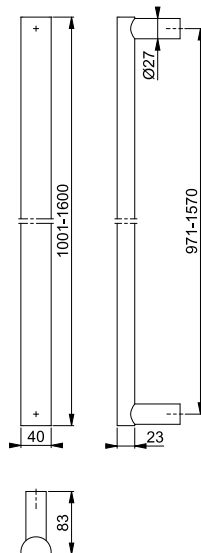
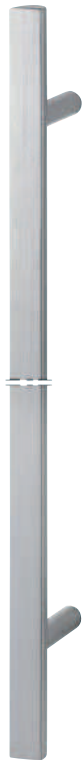

Zusätzliche Stütze + **24,00 €**.

Weitere Bügelgriff-Befestigungs-Systeme siehe ab S. 908.

Neu



## E5092

duraplus®

HOPPE-Edelstahl-Bügelgriff mit D-förmigem Querschnitt, Stangenform:

- Stützen: rund, schräg 45°
- Befestigung: verdeckt, Bügelgriff-Befestigungs-System-Nr. 11



Beschreibung	Länge Stichmaß	F69	F9714M			P.E.	Krt.
		Art.-Nr./€	Art.-Nr./€				
Bügelgriff D-förmige Stangenform, Stück	600	<b>11841394</b>	11841412			1	1
	400	<b>133,28</b>	<b>266,55</b>				
	800	11742598	11841424			1	1
	560	<b>146,59</b>	<b>293,18</b>				
	1000	11743335	11841436			1	1
	700	<b>159,93</b>	<b>319,85</b>				
	1200	11743359	11841455			1	1
	900	<b>173,24</b>	<b>346,48</b>				
	1400	11743360	11841473			1	1
	1000	<b>186,58</b>	<b>373,15</b>				
	1600	11743438	11835765			1	1
	1200	<b>199,89</b>	<b>399,78</b>				
1800	11743402	11835771			1	1	
1300	<b>213,23</b>	<b>426,45</b>					

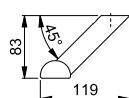
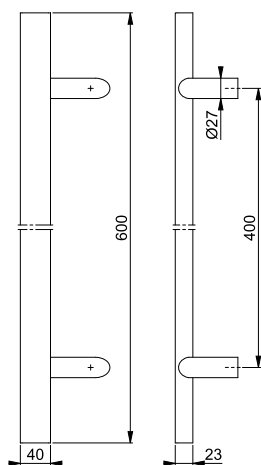

Weitere Bügelgriff-Befestigungs-Systeme siehe ab S. 908.

■ **E5095**

duraplus®

HOPPE-Edelstahl-Bügelgriff mit D-förmigem Querschnitt, U-Form:  
• Befestigung: verdeckt, Bügelgriff-Befestigungs-System-Nr. 11



Beschreibung	Stichmaß	F69	F9714M	P.E.	Krt.
		Art.-Nr./€	Art.-Nr./€		
Bügelgriff D-förmige U-Form, Stück	600	11825595 <b>146,59</b>	<b>11827713</b> <b>293,18</b>	1	1
	800	11825601 <b>159,90</b>	11827725 <b>319,80</b>	1	1
	1000	11681378 <b>173,24</b>	11829874 <b>346,48</b>	1	1
	1200	11681445 <b>186,55</b>	11829953 <b>373,10</b>	1	1
	1400	11681457 <b>199,89</b>	11829965 <b>399,78</b>	1	1
	1600	11681469 <b>213,20</b>	11829977 <b>426,40</b>	1	1

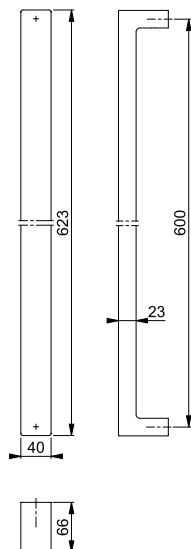

Weitere Bügelgriff-Befestigungs-Systeme siehe ab S. 908.

5

■ **E5100**

duraplus®

HOPPE-Edelstahl-Bügelgriff, verkröpfte U-Form:  
• Befestigung: verdeckt, Bügelgriff-Befestigungs-System-Nr. 11



Beschreibung	Ø	Stichmaß	F69	P.E.	Krt.
			Art.-Nr./€		
Bügelgriff verkröpfte U-Form, Stück	25	300	<b>602575</b> <b>88,37</b>	1	5
		350	556090 <b>88,37</b>	1	5

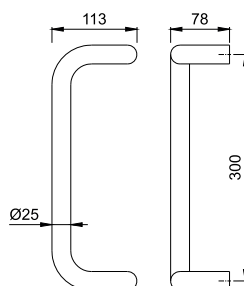

Weitere Bügelgriff-Befestigungs-Systeme siehe ab S. 908.



## ■ E5110

duraplus®

HOPPE-Edelstahl-Bügelgriff, verkröpfte U-Form:

- Befestigung: verdeckt, Bügelgriff-Befestigungs-System-Nr. 11



Beschreibung	Ø	Stichmaß	F69				P.E.	Krt.
			Art.-Nr./€					
Bügelgriff verkröpfte U-Form, Stück	30	300	<b>602605</b> <b>77,30</b>				1	5
		350	610563 <b>77,30</b>				1	5

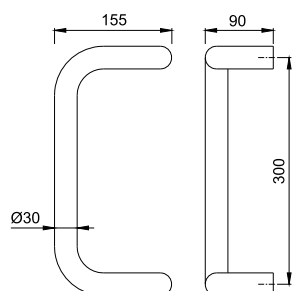

Weitere Bügelgriff-Befestigungs-Systeme siehe ab S. 908.

## ■ E5119C

duraplus®

HOPPE-Edelstahl-Bügelgriff, Stangenform:

- Stützen: stabförmig, schräg, runde Stützen-Enden
- Befestigung: verdeckt, Bügelgriff-Befestigungs-System-Nr. 11



Beschreibung	Ø	Länge	F69				P.E.	Krt.
		Stichmaß	Art.-Nr./€					
Bügelgriff Stangenform, Stück	30	310	<b>3210505</b> <b>77,30</b>				1	5
		210	3221888 <b>88,14</b>				1	1
		500	3221896 <b>93,52</b>				1	1
		350	3221909 <b>104,31</b>				1	1
		600	3221933 <b>125,81</b>				1	1
		450						
		800						
		650						

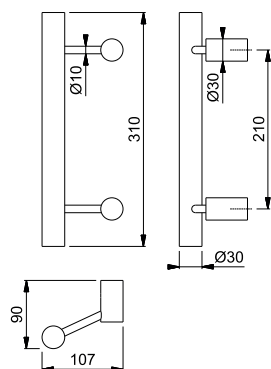

Weitere Bügelgriff-Befestigungs-Systeme siehe ab S. 908.

■ **E5200**

duraplus®



HOPPE-Edelstahl-Bügelgriff, Dreieckform:

- Befestigung: verdeckt, Bügelgriff-Befestigungs-System-Nr. 11



Beschreibung	Ø	Stichmaß	F69			P.E.	Krt.
			Art.-Nr./€				
Bügelgriff Dreieckform, Stück	25	300	<b>573578</b> <b>100,00</b>			1	5
		350	610556 <b>100,00</b>			1	5

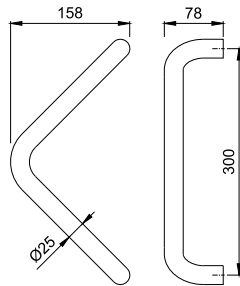

Weitere Bügelgriff-Befestigungs-Systeme siehe ab S. 908.

5

■ **E5210**

duraplus®



HOPPE-Edelstahl-Bügelgriff, Dreieckform:

- Befestigung: verdeckt, Bügelgriff-Befestigungs-System-Nr. 11



Beschreibung	Ø	Stichmaß	F69			P.E.	Krt.
			Art.-Nr./€				
Bügelgriff Dreieckform, Stück	30	300	<b>556106</b> <b>88,37</b>			1	5
		350	595297 <b>88,37</b>			1	5

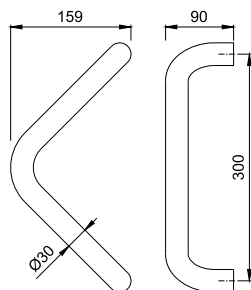

Weitere Bügelgriff-Befestigungs-Systeme siehe ab S. 908.

## ■ E5310

duraplus®

HOPPE-Edelstahl-Bügelgriff, Halbkreisform:  
 • Befestigung: verdeckt, Bügelgriff-Befestigungs-System-Nr. 11



Beschreibung	Ø	Stichmaß	F69	P.E.	Krt.
			Art.-Nr./€		
Bügelgriff Halbkreisform, Stück	30	300	<b>6804538</b> <b>88,37</b>	1	5
		350	598212 <b>88,37</b>	1	5

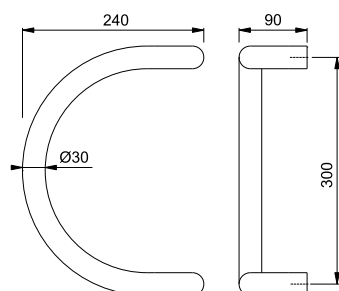

Weitere Bügelgriff-Befestigungs-Systeme siehe ab S. 908.

## ■ E5311

duraplus®

HOPPE-Edelstahl-Bügelgriff, Halbkreisform:  
 • Stützen: rund, gerade  
 • Befestigung: verdeckt, Bügelgriff-Befestigungs-System-Nr. 11



Beschreibung	Ø	Stichmaß	F69	P.E.	Krt.
			Art.-Nr./€		
Bügelgriff Halbkreisform, Stück	30	300	<b>588282</b> <b>121,73</b>	1	5
		350	610617 <b>121,73</b>	1	5

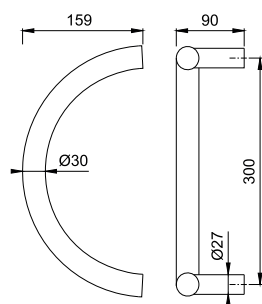

Weitere Bügelgriff-Befestigungs-Systeme siehe ab S. 908.



**E5511**

duraplus®

HOPPE-Edelstahl-Bügelgriff, Bogenform:

- Stützen: rund, gerade
- Befestigung: verdeckt, Bügelgriff-Befestigungs-System-Nr. 11



Beschreibung	Ø	Länge	F69				P.E.	Krt.
		Stichmaß	Art.-Nr./€					
Bügelgriff Bogenform, Stück	30	350	2707940				1	5
		210	<b>125,61</b>					
		800	<b>2611059</b>				1	1
		695	<b>147,97</b>					
		1200	2694851				1	1
Bügelgriff Bogenform mit dritter Stütze, Stück	30	1000	<b>170,33</b>					
		1600	2694860				1	1
		1400	<b>216,63</b>					
		2000	2694878				1	1
		1800	<b>238,89</b>					

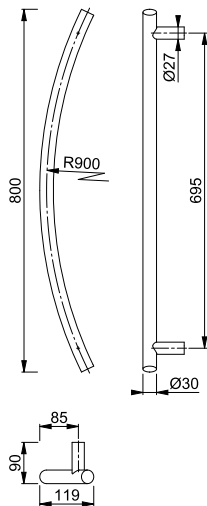

Weitere Bügelgriff-Befestigungs-Systeme siehe ab S. 908.

5



**E5606**

duraplus®

HOPPE-Edelstahl-Bügelgriff, rechteckige Bogenform:

- Stützen: quadratisch, gerade
- Befestigung: verdeckt, Bügelgriff-Befestigungs-System-Nr. 11



Beschreibung		Länge	F69				P.E.	Krt.
		Stichmaß	Art.-Nr./€					
Bügelgriff rechteckige Bogenform, Stück		408	<b>2206871</b>				1	5
		250	<b>145,29</b>					
		500	2420375				1	5
		350	<b>156,31</b>					
		697	2292473				1	5
		500	<b>178,10</b>					

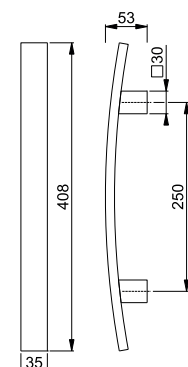

Weitere Bügelgriff-Befestigungs-Systeme siehe ab S. 908.



## ■ E5718

duraplus®

HOPPE-Edelstahl-Bügelgriff, quadratische U-Form, auf Gehrung:

- Befestigung: verdeckt, Bügelgriff-Befestigungs-System-Nr. 11



Beschreibung	□	Länge		F69			P.E.	Krt.
		Stichmaß		Art.-Nr./€				
Bügelgriff quadratische U-Form, auf Gehrung, Stück	30x30	330		<b>3226030</b>			1	5
		300		<b>154,31</b>				
		500		3226048			1	1
		470		<b>160,84</b>				

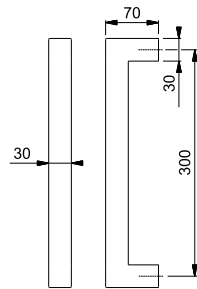

Weitere Bügelgriff-Befestigungs-Systeme siehe ab S. 908.

■ **E5724**

duraplus®



HOPPE-Edelstahl-Bügelgriff, rechteckige Stangenform:

- Stützen: quadratisch, schräg 45°
- Befestigung: verdeckt, Bügelgriff-Befestigungs-System-Nr. 11



Beschreibung	□	Länge	F69	F9714M	P.E.	Krt.
		Stichmaß	Art.-Nr./€	Art.-Nr./€		
Bügelgriff rechteckige Stangenform, Stück	40x15	400	3977458		1	5
		300	<b>90,92</b>			
		500	3977466		1	5
		300	<b>93,73</b>			
		600	3977474	<b>11831789</b>	1	5
		400	<b>96,54</b>	<b>193,08</b>		
		800	3977503	11827300	1	5
		560	<b>102,18</b>	<b>204,36</b>		
		1000	3977520	11831790	1	5
		700	<b>107,77</b>	<b>215,54</b>		
		1200	3977538	11827312	1	1
		900	<b>113,39</b>	<b>226,77</b>		
		1400	3977554	11835588	1	1
		1000	<b>119,00</b>	<b>238,00</b>		
		1600	3977589	11827361	1	1
1200	<b>124,64</b>	<b>249,29</b>				
1800	3977597	11835576	1	1		
1300	<b>130,23</b>	<b>260,47</b>				

5

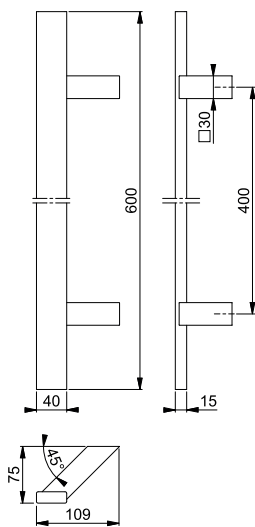

Weitere Bügelgriff-Befestigungs-Systeme siehe ab S. 908.

## ■ E5724 XL (Sonderlänge)

duraplus®

HOPPE-Edelstahl-Bügelgriff, rechteckige Stangenform in Sonderlänge:

- Grifflänge: von 1001-1600 mm sind möglich
- Stichmaß: von 961-1560 mm sind möglich
- Stützen: quadratisch, schräg 45°; ab einem Stichmaß von 1301 mm wird eine zusätzliche Stütze empfohlen
- Befestigung: verdeckt, Bügelgriff-Befestigungs-System-Nr. 11

Bitte die gewünschte Grifflänge, das Stichmaß und, wenn gewünscht, die zusätzliche Stütze angeben! Sollte eine asymmetrische Anordnung der Stützen gewünscht sein, bitte Position und Seite (rechts oder links zeigend) angeben!

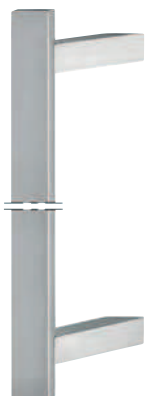

Beschreibung	□	Länge		F69			P.E.	Krt.
		Stichmaß	Art.-Nr./€					
Bügelgriff rechteckige Stangenform in Sonderlänge, Stück	40x15	250-1000	3977600				1	1
		180-960	<b>110,55</b>					
		1001-1600	<b>3977626</b>				1	1
		961-1560	<b>130,23</b>					
		1601-2600	3977642				1	1
		1561-2560	<b>161,12</b>					

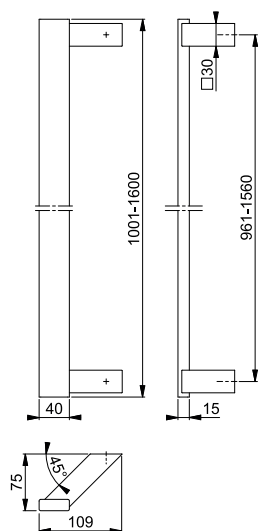

Zusätzliche Stütze + **24,00 €**.

Weitere Bügelgriff-Befestigungs-Systeme siehe ab S. 908.

■ **E5726**

duraplus®

HOPPE-Edelstahl-Bügelgriff, rechteckige Stangenform:

- Stützen: quadratisch, gerade
- Befestigung: verdeckt, Bügelgriff-Befestigungs-System-Nr. 11



Beschreibung	□	Länge	F69	F9714M	P.E.	Krt.
		Stichmaß	Art.-Nr./€	Art.-Nr./€		
Bügelgriff rechteckige Stangenform, Stück	40x15	400	3977239		1	5
		300	<b>90,92</b>			
		500	3977255		1	5
		300	<b>93,73</b>			
		600	3977263	<b>11698561</b>	1	5
		400	<b>96,54</b>	<b>193,08</b>		
		800	3977280	11827476	1	5
		560	<b>102,18</b>	<b>204,36</b>		
		1000	3977298	11842453	1	5
		700	<b>107,77</b>	<b>215,54</b>		
		1200	3977343	11827488	1	1
		900	<b>113,39</b>	<b>226,77</b>		
		1400	3977351	11835680	1	1
		1000	<b>119,00</b>	<b>238,00</b>		
		1600	3977360	11827543	1	1
		1200	<b>124,64</b>	<b>249,29</b>		
1800	3977386	11835595	1	1		
1300	<b>130,23</b>	<b>260,47</b>				

5

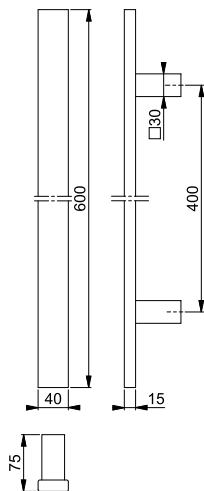

Weitere Bügelgriff-Befestigungs-Systeme siehe ab S. 908.





## ■ E5726 XL (Sonderlänge)

duraplus®

HOPPE-Edelstahl-Bügelgriff, rechteckige Stangenform in Sonderlänge:

- Grifflänge: von 1001-1600 mm sind möglich
- Stichmaß: von 961-1560 mm sind möglich
- Stützen: quadratisch, gerade; ab einem Stichmaß von 1301 mm wird eine zusätzliche Stütze empfohlen
- Befestigung: verdeckt, Bügelgriff-Befestigungs-System-Nr. 11

Bitte die gewünschte Grifflänge, das Stichmaß und, wenn gewünscht, die zusätzliche Stütze angeben! Sollte eine asymmetrische Anordnung der Stützen gewünscht sein, bitte Position angeben!



Beschreibung	□	Länge	F69				P.E.	Krt.
		Stichmaß	Art.-Nr./€					
Bügelgriff rechteckige Stangenform in Sonderlänge, Stück	40x15	250-1000	3977394				1	1
		180-960	<b>110,55</b>					
		1001-1600 961-1560	<b>3977407</b> <b>130,23</b>				1	1
		1601-2600 1561-2560	3977423 <b>161,12</b>				1	1

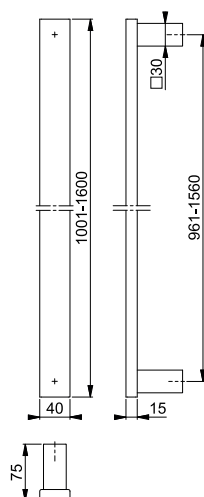

Zusätzliche Stütze + **24,00 €**.

Weitere Bügelgriff-Befestigungs-Systeme siehe ab S. 908.

■ **E5764**

duraplus®

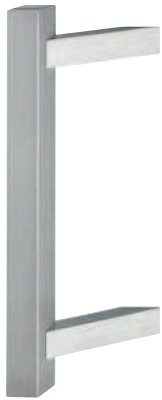

HOPPE-Edelstahl-Bügelgriff, quadratische Stangenform:

- Stützen: quadratisch, schräg 45°
- Befestigung: verdeckt, Bügelgriff-Befestigungs-System-Nr. 11



Beschreibung	□	Länge		F69		P.E.	Krt.
		Stichmaß		Art.-Nr./€			
Bügelgriff quadratische Stangenform, Stück	35x35	400		<b>3977036</b>		1	5
		300		<b>76,67</b>			
		500		3977052		1	5
		300		<b>79,48</b>			
		600		3977061		1	5
		400		<b>82,29</b>			
		800		3977079		1	5
		560		<b>87,93</b>			
		1000		3977095		1	5
		700		<b>93,52</b>			
		1200		3977108		1	5
		900		<b>99,14</b>			
		1400		3977124		1	5
		1000		<b>104,75</b>			
		1600		3977132		1	5
1200		<b>110,40</b>					
1800		3977159		1	5		
1300		<b>115,99</b>					

5

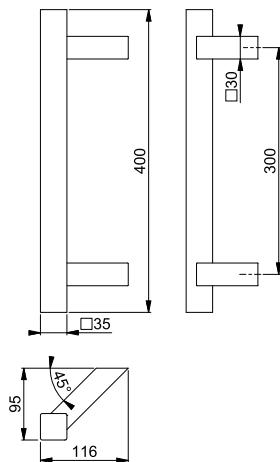

Weitere Bügelgriff-Befestigungs-Systeme siehe ab S. 908.

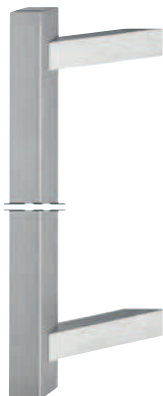

## ■ E5764 XL (Sonderlänge)

duraplus®

HOPPE-Edelstahl-Bügelgriff, quadratische Stangenform in Sonderlänge:

- Grifflänge: von 1001-1600 mm sind möglich
- Stichmaß: von 961-1560 mm sind möglich
- Stützen: quadratisch, schräg 45°; ab einem Stichmaß von 1301 mm wird eine zusätzliche Stütze empfohlen
- Befestigung: verdeckt, Bügelgriff-Befestigungs-System-Nr. 11

Bitte die gewünschte Grifflänge, das Stichmaß und, wenn gewünscht, die zusätzliche Stütze angeben! Sollte eine asymmetrische Anordnung der Stützen gewünscht sein, bitte Position und Seite (rechts oder links zeigend) angeben!



Beschreibung	□	Länge		F69			P.E.	Krt.
		Stichmaß	Art.-Nr./€					
Bügelgriff quadratische Stangenform in Sonderlänge, Stück	35x35	250-1000	3977167				1	1
		180-960	<b>96,30</b>					
		1001-1600 961-1560	<b>3977183</b> <b>116,01</b>				1	1
		1601-2600 1561-2560	3977191 <b>146,90</b>				1	1

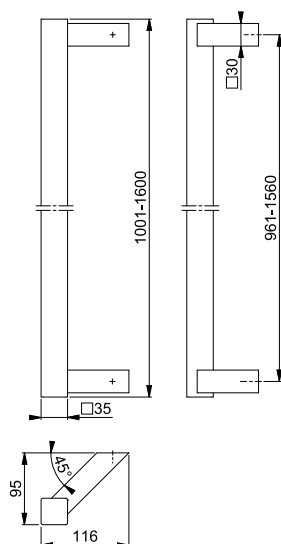

Zusätzliche Stütze + **24,00 €**.

Weitere Bügelgriff-Befestigungs-Systeme siehe ab S. 908.

■ **E5766**

duraplus®

HOPPE-Edelstahl-Bügelgriff, quadratische Stangenform:

- Stützen: quadratisch, gerade
- Befestigung: verdeckt, Bügelgriff-Befestigungs-System-Nr. 11



Beschreibung	□	Länge	F69				P.E.	Krt.
		Stichmaß	Art.-Nr./€					
Bügelgriff quadratische Stangenform, Stück	35x35	400	<b>3975591</b>				1	5
		300	<b>109,67</b>					
		500	3975604				1	5
		300	<b>112,48</b>					
		600	3975612				1	5
		400	<b>115,28</b>					
		800	3975621				1	5
		560	<b>120,93</b>					
		1000	3975639				1	5
		700	<b>126,52</b>					
		1200	3975647				1	1
		900	<b>132,13</b>					
		1400	3975655				1	1
		1000	<b>137,75</b>					
1600	3975663				1	1		
1200	<b>143,39</b>							
1800	3975671				1	1		
1300	<b>148,98</b>							

5

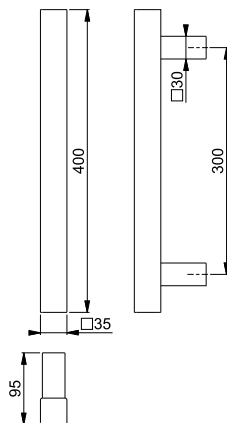

Weitere Bügelgriff-Befestigungs-Systeme siehe ab S. 908.



## E5766 XL (Sonderlänge)

duraplus®

HOPPE-Edelstahl-Bügelgriff, quadratische Stangenform in Sonderlänge:

- Grifflänge: von 1001-1600 mm sind möglich
- Stichmaß: von 961-1560 mm sind möglich
- Stützen: quadratisch, gerade; ab einem Stichmaß von 1301 mm wird eine zusätzliche Stütze empfohlen
- Befestigung: verdeckt, Bügelgriff-Befestigungs-System-Nr. 11

Bitte die gewünschte Grifflänge, das Stichmaß und, wenn gewünscht, die zusätzliche Stütze angeben! Sollte eine asymmetrische Anordnung der Stützen gewünscht sein, bitte Position angeben!



Beschreibung	□	Länge		F69			P.E.	Krt.
		Stichmaß	Art.-Nr./€					
Bügelgriff quadratische Stangenform in Sonderlänge, Stück	35x35	250-1000	3976893				1	1
		180-960	<b>139,96</b>					
		1001-1600 961-1560	<b>3976906</b> <b>159,67</b>				1	1
		1601-2600 1561-2560	3976957 <b>190,55</b>				1	1

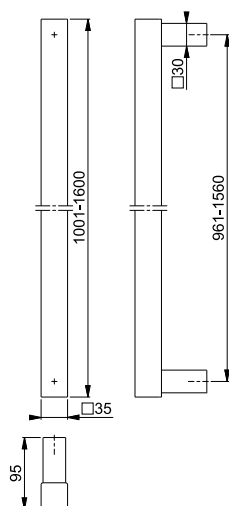

Zusätzliche Stütze + **24,00 €**.

Weitere Bügelgriff-Befestigungs-Systeme siehe ab S. 908.

## 3247N

duraplus®

HOPPE-Aluminium-Schmalschild für Profiltüren (Außenseite), für Bügelgriff:

- Schild: Stütznocken
- Befestigung: verdeckt, von innen, durchgehend, Gewindeschrauben M6
- Besonderheit: zwei Befestigungspunkte zur Aufnahme von Bügelgriffen in verkröpfter U-, Dreieck- oder Halbkreisform mit einem Stichmaß von 300 mm

Beschreibung	□	Lochung/ Abstand	F1	F31-1	F9016	P.E.	Krt.
			Art.-Nr./€	Art.-Nr./€	Art.-Nr./€		
Schmalschild für Bügelgriff, Stück	57-62	92	<b>11632008</b> <b>81,46</b>	11632045 <b>101,82</b>	11632021 <b>81,46</b>	1	10

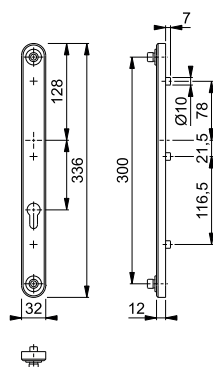





## Produktlinie duraplus®

mehr als üblich

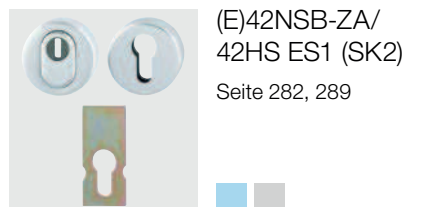

(E)42NSB-ZA/  
42HS ES1 (SK2)  
Seite 282, 289



(E)42NSB/42HS  
ES1 (SK2)  
Seite 282, 289



(E)42NSA/42HS  
ES1 (SK2)  
Seite 282, 289



E42NSA/42HS  
Seite 290



(E)42ZNSB-ZA/  
42HS  
Seite 283, 290

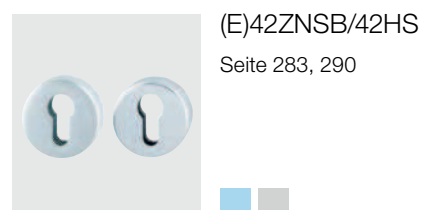

(E)42ZNSB/42HS  
Seite 283, 290



(E)42ZNSB-ZA  
Seite 283, 290



(E)42ZNSB  
Seite 283, 291

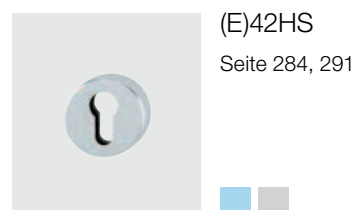

(E)42HS  
Seite 284, 291

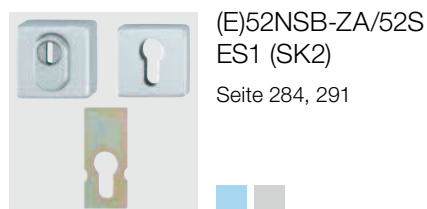

(E)52NSB-ZA/52S  
ES1 (SK2)  
Seite 284, 291



(E)52NSB/52S  
ES1 (SK2)  
Seite 284, 292



(E)52NSA/52S  
ES1 (SK2)  
Seite 285, 292



(E)52ZNSB-ZA/52S  
Seite 285, 292

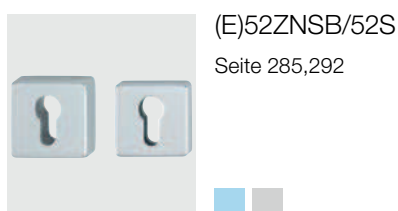

(E)52ZNSB/52S  
Seite 285, 292



(E)52ZNSB-ZA  
Seite 285, 293



(E)52ZNSB  
Seite 286, 293



(E)52S  
Seite 286, 293



E29NSB-ZA/  
42HS ES1 (SK2)  
Seite 286





E29NSB/42HS  
ES1 (SK2)  
Seite 287



E29ZNSB-  
ZA/42HS  
Seite 287



E29ZNSB/42HS  
Seite 288



E29ZNSB-ZA  
Seite 288

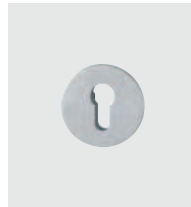

E29ZNSB  
Seite 288



E75NSB-ZA/52S  
ES1 (SK2)  
Seite 294



E75NSB/52S ES1  
(SK2)  
Seite 294



E75ZNSB-  
ZA/52S  
Seite 295



E75ZNSB/52S  
Seite 295



E75ZNSB-ZA  
Seite 295

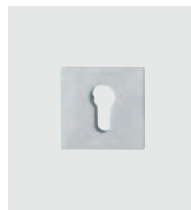

E75ZNSB  
Seite 296



(E)44S-ZA  
Seite 296, 300



(E)44S-SR-ZA  
Seite 296, 300

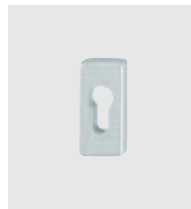

(E)44S-SR  
Seite 297, 301



(E)44S-SK  
Seite 297, 301



(E)44S  
Seite 297, 301



(E/M)55S-ZA  
Seite 298, 302, 304



(E)55S-SR-ZA  
Seite 298, 302



(E/M)55S-SR  
Seite 298, 303, 305



(E)55S-SK  
Seite 299, 303



(E/M)55S  
Seite 299, 304, 305





# Schutz-/Schlüsselrosetten





mehr als üblich **duraplus®**



## 42NSB-ZA/42HS ES1 (SK2)

HOPPE-Aluminium-Schutz-Schlüsselrosetten-Paar mit Zylinder-Abdeckung für Außentüren:

- geprüft nach **DIN 18257 ES1 (SK2)**
- Zylinder-Abdeckung: gehärteter Stahl, für vorstehende Zylinderlänge 10-18 mm
- Unterkonstruktion: Stahl, Stütznocken
- Befestigung: verdeckt, durchgehend, Gewindeschrauben M5
- Besonderheit: separate Stahlplatte mit Klebepad für die Befestigung am Türschloss als Anbohrschutz

duraplus®



Beschreibung		Lochung	F1				P.E.	Krt.
			Art.-Nr./€					
Schutz-Schlüsselrosette, Paar	57-62 67-72		<b>10807529</b> <b>57,59</b>				2	12

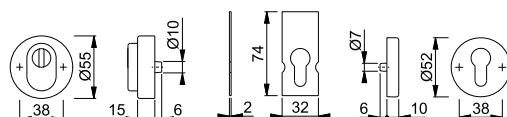

## 42NSB/42HS ES1 (SK2)

HOPPE-Aluminium-Schutz-Schlüsselrosetten-Paar für Außentüren:

- geprüft nach **DIN 18257 ES1 (SK2)**
- Unterkonstruktion: Stahl, Stütznocken
- Befestigung: verdeckt, durchgehend, Gewindeschrauben M5
- Besonderheit: separate Stahlplatte mit Klebepad für die Befestigung am Türschloss als Anbohrschutz

duraplus®



Beschreibung		Lochung	F1				P.E.	Krt.
			Art.-Nr./€					
Schutz-Schlüsselrosette, Paar	57-62 67-72		<b>10807262</b> <b>45,76</b>				2	12

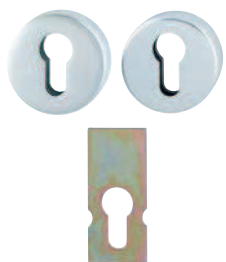
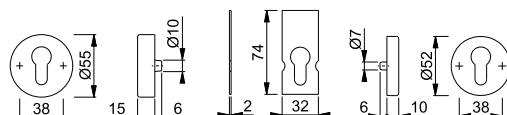

## 42NSA/42HS ES1 (SK2)

HOPPE-Aluminium-Schutz-Schlüsselrosetten-Paar für Außentüren:

- geprüft nach **DIN 18257 ES1 (SK2)**
- Unterkonstruktion: Stahl, Stütznocken
- Befestigung: verdeckt, durchgehend, Gewindeschrauben M5
- Besonderheit: separate Stahlplatte mit Klebepad für die Befestigung am Türschloss als Anbohrschutz

duraplus®



Beschreibung		Lochung	F1				P.E.	Krt.
			Art.-Nr./€					
Schutz-Schlüsselrosette, Paar	57-62 67-72		<b>10807220</b> <b>42,80</b>				2	12

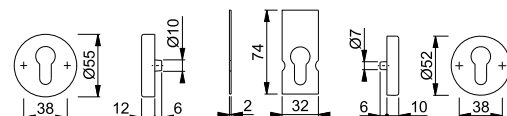





### 42ZNSB-ZA/42HS

duraplus®

HOPPE-Aluminium-Schutz-Schlüsselrosetten-Paar mit Zylinder-Abdeckung für Außentüren:

- Zylinder-Abdeckung: Stahl, für vorstehende Zylinderlänge 10-18 mm
- Unterkonstruktion: außen Zamak, innen Stahl; Stütznocken
- Befestigung: verdeckt, durchgehend, Gewindeschrauben M5

Beschreibung		Lochung	F1	P.E.	Krt.
			Art.-Nr./€		
Schutz-Schlüsselrosette, Paar	57-62 67-72		<b>11535829</b> <b>33,70</b>	2	12

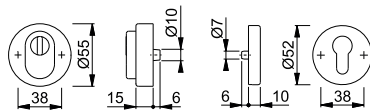

6





### 42ZNSB/42HS

duraplus®

HOPPE-Aluminium-Schutz-Schlüsselrosetten-Paar für Außentüren:

- Unterkonstruktion: außen Zamak, innen Stahl; Stütznocken
- Befestigung: verdeckt, durchgehend, Gewindeschrauben M5

Beschreibung		Lochung	F1	P.E.	Krt.
			Art.-Nr./€		
Schutz-Schlüsselrosette, Paar	57-62 67-72		<b>11536056</b> <b>30,89</b>	2	12

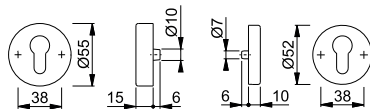



### 42ZNSB-ZA

duraplus®

HOPPE-Aluminium-Schutz-Schlüsselrosette mit Zylinder-Abdeckung für Außentüren (Außenseite):

- Zylinder-Abdeckung: Stahl, für vorstehende Zylinderlänge 10-18 mm
- Unterkonstruktion: Zamak, Stütznocken
- Befestigung: verdeckt, durchgehend, Gewindeschrauben M5

Beschreibung		Lochung	F1	P.E.	Krt.
			Art.-Nr./€		
Schutz-Schlüsselrosette, Stück	57-62 67-72		<b>11536044</b> <b>30,45</b>	5	30

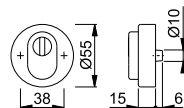



### 42ZNSB

duraplus®

HOPPE-Aluminium-Schutz-Schlüsselrosette für Außentüren (Außenseite):

- Unterkonstruktion: Zamak, Stütznocken
- Befestigung: verdeckt, durchgehend, Gewindeschrauben M5

Beschreibung		Lochung	F1	P.E.	Krt.
			Art.-Nr./€		
Schutz-Schlüsselrosette, Stück	57-62 67-72		<b>11536093</b> <b>27,64</b>	5	30

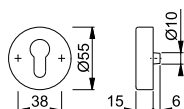



## 42HS

duraplus®

HOPPE-Aluminium-Schlüsselrosette für Außentüren (Innenseite):

- Unterkonstruktion: Stahl, Stütznocken
- Befestigung: verdeckt, durchgehend, für Gewindeschrauben M5

Beschreibung		Lochung	F1	F4	F9	P.E.	Krt.
			Art.-Nr./€	Art.-Nr./€	Art.-Nr./€		
Schlüsselrosette, Stück			<b>10808281</b> 8,45	10808302 9,31	10808311 9,31	5	30

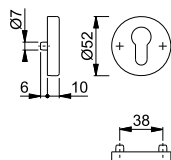

## 52NSB-ZA/52S ES1 (SK2)

duraplus®

HOPPE-Aluminium-Schutz-Schlüsselrosetten-Paar mit Zylinder-Abdeckung für Außentüren:

- geprüft nach **DIN 18257 ES1 (SK2)**
- Zylinder-Abdeckung: gehärteter Stahl, für vorstehende Zylinderlänge 10-18 mm
- Unterkonstruktion: Stahl, Stütznocken
- Befestigung: verdeckt, durchgehend, Gewindeschrauben M5
- Besonderheit: separate Stahlplatte mit Klebepad für die Befestigung am Türschloss als Anbohrschutz



Beschreibung		Lochung	F1	P.E.	Krt.
			Art.-Nr./€		
Schutz-Schlüsselrosette, Paar	67-72		<b>3605136</b> 53,01	2	12

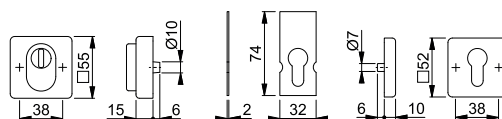

## 52NSB/52S ES1 (SK2)

duraplus®

HOPPE-Aluminium-Schutz-Schlüsselrosetten-Paar für Außentüren:

- geprüft nach **DIN 18257 ES1 (SK2)**
- Unterkonstruktion: Stahl, Stütznocken
- Befestigung: verdeckt, durchgehend, Gewindeschrauben M5
- Besonderheit: separate Stahlplatte mit Klebepad für die Befestigung am Türschloss als Anbohrschutz



Beschreibung		Lochung	F1	P.E.	Krt.
			Art.-Nr./€		
Schutz-Schlüsselrosette, Paar	67-72		<b>3605355</b> 50,15	2	12

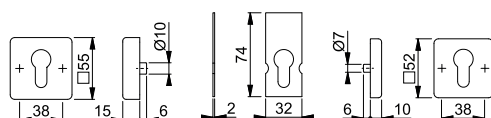





### 52NSA/52S ES1 (SK2)

HOPPE-Aluminium-Schutz-Schlüsselrosetten-Paar für Außentüren:

- geprüft nach **DIN 18257 ES1 (SK2)**
- Unterkonstruktion: Stahl, Stütznocken
- Befestigung: verdeckt, durchgehend, Gewindeschrauben M5
- Besonderheit: separate Stahlplatte mit Klebebad für die Befestigung am Türschloss als Anbohrschutz

duraplus®



Beschreibung		Lochung	F1				P.E.	Krt.
			Art.-Nr./€					
Schutz-Schlüsselrosette, Paar	67-72		<b>3605540</b> <b>47,06</b>				2	12

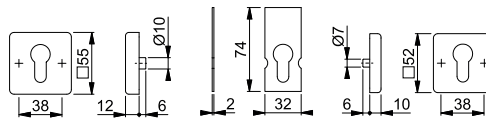

6





### 52ZNSB-ZA/52S

HOPPE-Aluminium-Schutz-Schlüsselrosetten-Paar mit Zylinder-Abdeckung für Außentüren:

- Zylinder-Abdeckung: Stahl, für vorstehende Zylinderlänge 10-18 mm
- Unterkonstruktion: außen Zamak, innen Stahl; Stütznocken
- Befestigung: verdeckt, durchgehend, Gewindeschrauben M5

duraplus®

Beschreibung		Lochung	F1				P.E.	Krt.
			Art.-Nr./€					
Schutz-Schlüsselrosette, Paar	57-62 67-72		<b>11536834</b> <b>39,34</b>				2	12

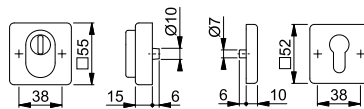



### 52ZNSB/52S

HOPPE-Aluminium-Schutz-Schlüsselrosetten-Paar für Außentüren:

- Unterkonstruktion: außen Zamak, innen Stahl; Stütznocken
- Befestigung: verdeckt, durchgehend, Gewindeschrauben M5

duraplus®

Beschreibung		Lochung	F1				P.E.	Krt.
			Art.-Nr./€					
Schutz-Schlüsselrosette, Paar	57-62 67-72		<b>11536865</b> <b>36,53</b>				2	12

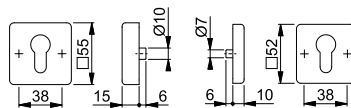



### 52ZNSB-ZA

HOPPE-Aluminium-Schutz-Schlüsselrosette mit Zylinder-Abdeckung für Außentüren (Außenseite):

- Zylinder-Abdeckung: Stahl, für vorstehende Zylinderlänge 10-18 mm
- Unterkonstruktion: Zamak, Stütznocken
- Befestigung: verdeckt, durchgehend, Gewindeschrauben M5

duraplus®

Beschreibung		Lochung	F1				P.E.	Krt.
			Art.-Nr./€					
Schutz-Schlüsselrosette, Stück	57-62 67-72		<b>11537085</b> <b>36,09</b>				5	30

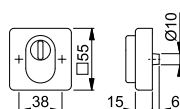





## 52ZNSB

duraplus®

HOPPE-Aluminium-Schutz-Schlüsselrosette für Außentüren (Außenseite):

- Unterkonstruktion: Zamak, Stütznocken
- Befestigung: verdeckt, durchgehend, Gewindeschrauben M5

Beschreibung		Lochung	F1				P.E.	Krt.
			Art.-Nr./€					
Schutz-Schlüsselrosette, Stück	57-62 67-72		<b>11536895</b> <b>33,28</b>				5	30

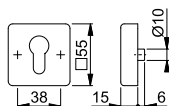



## 52S

duraplus®

HOPPE-Aluminium-Schlüsselrosette für Außentüren (Innenseite):

- Unterkonstruktion: Stahl, Stütznocken
- Befestigung: verdeckt, durchgehend, für Gewindeschrauben M5

Beschreibung		Lochung	F1		F9		P.E.	Krt.
			Art.-Nr./€		Art.-Nr./€			
Schlüsselrosette, Stück			<b>3561823</b> <b>8,45</b>		3561831 <b>9,31</b>		5	30

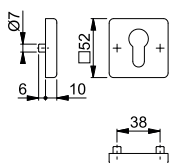



## E29NSB-ZA/42HS ES1 (SK2)

duraplus®

HOPPE-Edelstahl-(Flach-)Schutz-Schlüsselrosetten-Paar mit Zylinder-Abdeckung für Außentüren:

- geprüft nach **DIN 18257 ES1 (SK2)**
- Zylinder-Abdeckung: gehärteter Stahl, für vorstehende Zylinderlänge bis 4,6 mm
- Unterkonstruktion: außen Zamak, innen Stahl; Stütznocken
- Befestigung: verdeckt, durchgehend, Gewindeschrauben M5
- Besonderheit: die Unterkonstruktion der Außenrosette muss in das Profil eingelassen werden, separate Stahlplatte mit Klebepad für die Befestigung am Türschloss als Anbohrschutz



Beschreibung		Lochung	F69				P.E.	Krt.
			Art.-Nr./€					
Schutz-Schlüsselrosette, Paar	65-75		<b>11537590</b> <b>99,14</b>				2	12

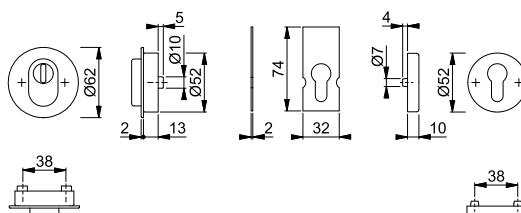





■ **E29NSB/42HS ES1 (SK2)**

HOPPE-Edelstahl-(Flach-)Schutz-Schlüsselrosetten-Paar für Außentüren:

- geprüft nach **DIN 18257 ES1 (SK2)**
- Unterkonstruktion: Stahl, Stütznocken
- Befestigung: verdeckt, durchgehend, Gewindeschrauben M5
- Besonderheit: die Unterkonstruktion der Außenrosette muss in das Profil eingelassen werden, separate Stahlplatte mit Klebepad für die Befestigung am Türschloss als Anbohrschutz

duraplus®



Beschreibung		Lochung	F69			P.E.	Krt.
			Art.-Nr./€				
Schutz-Schlüsselrosette, Paar	65-75		11537607 <b>82,06</b>			2	12
			<b>11537620</b> <b>82,06</b>			2	12

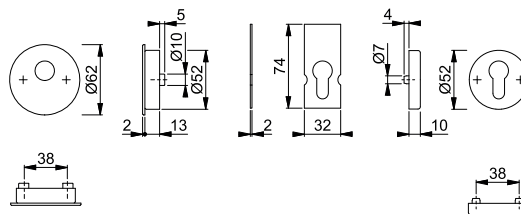

6





■ **E29ZNSB-ZA/42HS**

HOPPE-Edelstahl-(Flach-)Schutz-Schlüsselrosetten-Paar mit Zylinder-Abdeckung für Außentüren:

- Zylinder-Abdeckung: gehärteter Stahl, für vorstehende Zylinderlänge bis 4,6 mm
- Unterkonstruktion: außen Zamak, innen Stahl; Stütznocken
- Befestigung: verdeckt, durchgehend, Gewindeschrauben M5
- Besonderheit: die Unterkonstruktion der Außenrosette muss in das Profil eingelassen werden

duraplus®



Beschreibung		Lochung	F69	F9714M			P.E.	Krt.
			Art.-Nr./€	Art.-Nr./€				
Schutz-Schlüsselrosette, Paar	65-75		<b>11537632</b> <b>55,28</b>	11827038 <b>71,86</b>			2	12

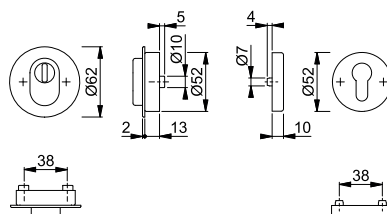





## E29ZNSB/42HS

duraplus®

HOPPE-Edelstahl-(Flach-)Schutz-Schlüsselrosetten-Paar für Außentüren:

- Unterkonstruktion: außen Zamak, innen Stahl; Stütznocken
- Befestigung: verdeckt, durchgehend, Gewindeschrauben M5
- Besonderheit: die Unterkonstruktion der Außenrosette muss in das Profil eingelassen werden



Beschreibung		Lochung	F69		P.E.	Krt.
			Art.-Nr./€			
Schutz-Schlüsselrosette, Paar	65-75		11537747		2	12
			<b>52,47</b>			
			<b>11537784</b>		2	12
			<b>52,47</b>			

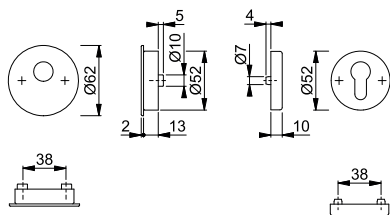

## E29ZNSB-ZA

duraplus®

HOPPE-Edelstahl-Flach-Schutz-Schlüsselrosette mit Zylinder-Abdeckung für Außentüren (Außenseite):

- Zylinder-Abdeckung: gehärteter Stahl, für vorstehende Zylinderlänge bis 4,6 mm
- Unterkonstruktion: Zamak, Stütznocken
- Befestigung: verdeckt, durchgehend, Gewindeschrauben M5
- Besonderheit: die Unterkonstruktion muss in das Profil eingelassen werden



Beschreibung		Lochung	F69		F9714M		P.E.	Krt.
			Art.-Nr./€		Art.-Nr./€			
Schutz-Schlüsselrosette, Stück	65-75		<b>11537644</b>		11841369		5	30
			<b>52,10</b>		<b>67,73</b>			

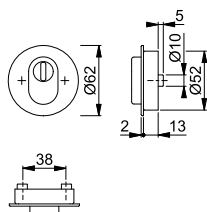

## E29ZNSB

duraplus®

HOPPE-Edelstahl-Flach-Schutz-Schlüsselrosette für Außentüren (Außenseite):

- Unterkonstruktion: Zamak, Stütznocken
- Befestigung: verdeckt, durchgehend, Gewindeschrauben M5
- Besonderheit: die Unterkonstruktion muss in das Profil eingelassen werden



Beschreibung		Lochung	F69		P.E.	Krt.
			Art.-Nr./€			
Schutz-Schlüsselrosette, Stück	65-75		<b>11537796</b>		5	30
			<b>49,30</b>			
			11537826		5	30
			<b>49,30</b>			

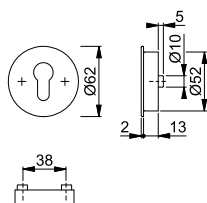





### ■ E42NSB-ZA/42HS ES1 (SK2)

HOPPE-Edelstahl-Schutz-Schlüsselrosetten-Paar mit Zylinder-Abdeckung für Außentüren:

- geprüft nach **DIN 18257 ES1 (SK2)**
- Zylinder-Abdeckung: gehärteter Stahl, für vorstehende Zylinderlänge 10-18 mm
- Unterkonstruktion: Stahl, Stütznocken
- Befestigung: verdeckt, durchgehend, Gewindeschrauben M5
- Besonderheit: separate Stahlplatte mit Klebepad für die Befestigung am Türschloss als Anbohrschutz

duraplus®



Beschreibung		Lochung	F69	F77-R			P.E.	Krt.
			Art.-Nr./€	Art.-Nr./€				
Schutz-Schlüsselrosette, Paar	57-62 67-72		<b>10809268</b> <b>71,42</b>	10809276 <b>121,42</b>			2	12

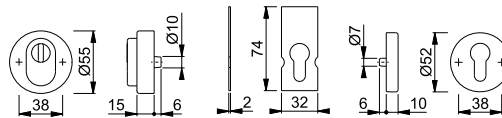

Resista® wird auf alle Oberflächen gewährt, die in der Farbnummer den Buchstaben **R** enthalten.

**Resista®**

6





### ■ E42NSB/42HS ES1 (SK2)

HOPPE-Edelstahl-Schutz-Schlüsselrosetten-Paar für Außentüren:

- geprüft nach **DIN 18257 ES1 (SK2)**
- Unterkonstruktion: Stahl, Stütznocken
- Befestigung: verdeckt, durchgehend, Gewindeschrauben M5
- Besonderheit: separate Stahlplatte mit Klebepad für die Befestigung am Türschloss als Anbohrschutz

duraplus®



Beschreibung		Lochung	F69	F77-R			P.E.	Krt.
			Art.-Nr./€	Art.-Nr./€				
Schutz-Schlüsselrosette, Paar	57-62 67-72		<b>10809401</b> <b>54,34</b>	10809410 <b>92,38</b>			2	12

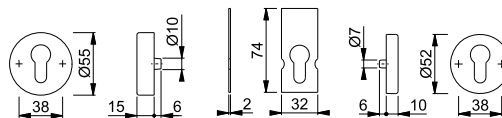

Resista® wird auf alle Oberflächen gewährt, die in der Farbnummer den Buchstaben **R** enthalten.

**Resista®**





### ■ E42NSA/42HS ES1 (SK2)

HOPPE-Edelstahl-Schutz-Schlüsselrosetten-Paar für Außentüren:

- geprüft nach **DIN 18257 ES1 (SK2)**
- Unterkonstruktion: Stahl, Stütznocken
- Befestigung: verdeckt, durchgehend, Gewindeschrauben M5
- Besonderheit: separate Stahlplatte mit Klebepad für die Befestigung am Türschloss als Anbohrschutz

duraplus®



Beschreibung		Lochung	F69	F77-R			P.E.	Krt.
			Art.-Nr./€	Art.-Nr./€				
Schutz-Schlüsselrosette, Paar	57-62 67-72		<b>10809356</b> <b>51,51</b>	10809372 <b>87,57</b>			2	12

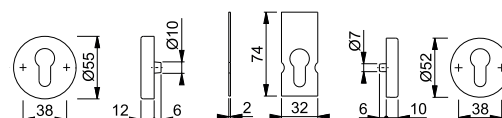

Resista® wird auf alle Oberflächen gewährt, die in der Farbnummer den Buchstaben **R** enthalten.

**Resista®**





## ■ E42NSA/42HS

duraplus®

HOPPE-Edelstahl-Schutz-Schlüsselrosetten-Paar für Außentüren:

- Unterkonstruktion: Stahl, Stütznocken
- Befestigung: verdeckt, durchgehend, Gewindeschrauben M5



Beschreibung		Lochung	F69	F77-R			P.E.	Krt.
			Art.-Nr./€	Art.-Nr./€				
Schutz-Schlüsselrosette, Paar	57-62 67-72		<b>10809313</b> 44,25	10809321 75,22			2	12

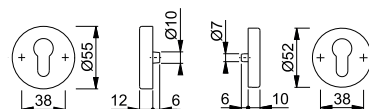

Resista® wird auf alle Oberflächen gewährt, die in der Farbnummer den Buchstaben **R** enthalten.

Resista®





## ■ E42ZNSB-ZA/42HS

duraplus®

HOPPE-Edelstahl-Schutz-Schlüsselrosetten-Paar mit Zylinder-Abdeckung für Außentüren:

- Zylinder-Abdeckung: Stahl, für vorstehende Zylinderlänge 10-18 mm
- Unterkonstruktion: außen Zamak, innen Stahl; Stütznocken
- Befestigung: verdeckt, durchgehend, Gewindeschrauben M5



Beschreibung		Lochung	F69	F9714M			P.E.	Krt.
			Art.-Nr./€	Art.-Nr./€				
Schutz-Schlüsselrosette, Paar	57-62 67-72		<b>11537176</b> 27,59	11827014 35,85			2	12

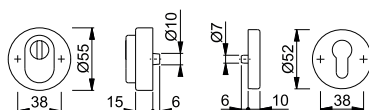



## ■ E42ZNSB/42HS

duraplus®

HOPPE-Edelstahl-Schutz-Schlüsselrosetten-Paar für Außentüren:

- Unterkonstruktion: außen Zamak, innen Stahl; Stütznocken
- Befestigung: verdeckt, durchgehend, Gewindeschrauben M5



Beschreibung		Lochung	F69				P.E.	Krt.
			Art.-Nr./€					
Schutz-Schlüsselrosette, Paar	57-62 67-72		<b>11537218</b> 24,78				2	12

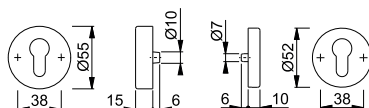



## ■ E42ZNSB-ZA

duraplus®

HOPPE-Edelstahl-Schutz-Schlüsselrosette mit Zylinder-Abdeckung für Außentüren (Außenseite):

- Zylinder-Abdeckung: Stahl, für vorstehende Zylinderlänge 10-18 mm
- Unterkonstruktion: Zamak, Stütznocken
- Befestigung: verdeckt, durchgehend, Gewindeschrauben M5



Beschreibung		Lochung	F69	F9714M			P.E.	Krt.
			Art.-Nr./€	Art.-Nr./€				
Schutz-Schlüsselrosette, Stück	57-62 67-72		<b>11537206</b> 24,41	11841321 31,75			5	30

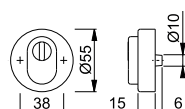





■ **E42ZNSB**

duraplus®

HOPPE-Edelstahl-Schutz-Schlüsselrosette für Außentüren (Außenseite):

- Unterkonstruktion: Zamak, Stütznocken
- Befestigung: verdeckt, durchgehend, Gewindeschrauben M5



Beschreibung		Lochung	F69	F9714M	P.E.	Krt.
			Art.-Nr./€	Art.-Nr./€		
Schutz-Schlüsselrosette, Stück	57-62 67-72		<b>11537243</b> <b>21,61</b>	11841333 <b>28,08</b>	5	30

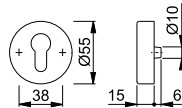

6





■ **E42HS**

duraplus®

HOPPE-Edelstahl-Schlüsselrosette für Außentüren (Innenseite):

- Unterkonstruktion: Stahl, Stütznocken
- Befestigung: verdeckt, durchgehend, für Gewindeschrauben M5



Beschreibung		Lochung	F69	F77-R	F9714M	P.E.	Krt.
			Art.-Nr./€	Art.-Nr./€	Art.-Nr./€		
Schlüsselrosette, Stück			<b>10799485</b> <b>8,32</b>	10809495 <b>14,14</b>	11841315 <b>10,82</b>	5	30

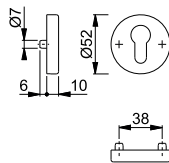

Resista® wird auf alle Oberflächen gewährt, die in der Farbnummer den Buchstaben **R** enthalten.





■ **E52NSB-ZA/52S ES1 (SK2)**

duraplus®

HOPPE-Edelstahl-Schutz-Schlüsselrosetten-Paar mit Zylinder-Abdeckung für Außentüren:

- geprüft nach **DIN 18257 ES1 (SK2)**
- Zylinder-Abdeckung: gehärteter Stahl, für vorstehende Zylinderlänge 10-18 mm
- Unterkonstruktion: Stahl, Stütznocken
- Befestigung: verdeckt, durchgehend, Gewindeschrauben M5
- Besonderheit: separate Stahlplatte mit Klebepad für die Befestigung am Türschloss als Anbohrschutz



Beschreibung		Lochung	F69	P.E.	Krt.
			Art.-Nr./€		
Schutz-Schlüsselrosette, Paar	57-62 67-72		<b>3592291</b> <b>71,42</b>	2	12

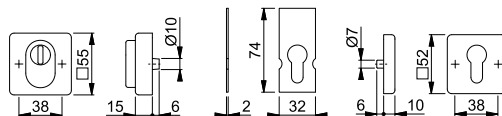

## ■ E52NSB/52S ES1 (SK2)



HOPPE-Edelstahl-Schutz-Schlüsselrosetten-Paar für Außentüren:

- geprüft nach **DIN 18257 ES1 (SK2)**
- Unterkonstruktion: Stahl, Stütznocken
- Befestigung: verdeckt, durchgehend, Gewindeschrauben M5
- Besonderheit: separate Stahlplatte mit Klebepad für die Befestigung am Türschloss als Anbohrschutz

duraplus®



Beschreibung		Lochung	F69		P.E.	Krt.
			Art.-Nr./€			
Schutz-Schlüsselrosette, Paar	57-62 67-72		<b>3592312</b> <b>54,34</b>		2	12

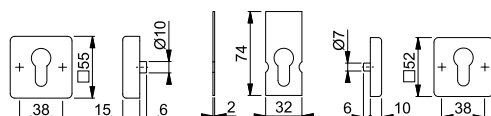

## ■ E52NSA/52S ES1 (SK2)



HOPPE-Edelstahl-Schutz-Schlüsselrosetten-Paar für Außentüren:

- geprüft nach **DIN 18257 ES1 (SK2)**
- Unterkonstruktion: Stahl, Stütznocken
- Befestigung: verdeckt, durchgehend, Gewindeschrauben M5
- Besonderheit: separate Stahlplatte mit Klebepad für die Befestigung am Türschloss als Anbohrschutz

duraplus®



Beschreibung		Lochung	F69		F77-R		P.E.	Krt.
			Art.-Nr./€		Art.-Nr./€			
Schutz-Schlüsselrosette, Paar	57-62 67-72		3592355 <b>51,51</b>		<b>3592363</b> <b>87,57</b>		2	12

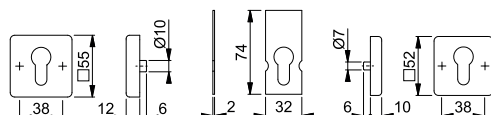

Resista® wird auf alle Oberflächen gewährt, die in der Farbnummer den Buchstaben **R** enthalten.



## ■ E52ZNSB-ZA/52S



HOPPE-Edelstahl-Schutz-Schlüsselrosetten-Paar mit Zylinder-Abdeckung für Außentüren:

- Zylinder-Abdeckung: Stahl, für vorstehende Zylinderlänge 10-18 mm
- Unterkonstruktion: außen Zamak, innen Stahl; Stütznocken
- Befestigung: verdeckt, durchgehend, Gewindeschrauben M5

duraplus®



Beschreibung		Lochung	F69		F9714M		P.E.	Krt.
			Art.-Nr./€		Art.-Nr./€			
Schutz-Schlüsselrosette, Paar	57-62 67-72		<b>11537346</b> <b>33,12</b>		11827026 <b>43,06</b>		2	12

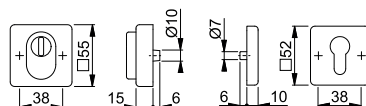

## ■ E52ZNSB/52S



HOPPE-Edelstahl-Schutz-Schlüsselrosetten-Paar für Außentüren:

- Unterkonstruktion: außen Zamak, innen Stahl; Stütznocken
- Befestigung: verdeckt, durchgehend, Gewindeschrauben M5

duraplus®



Beschreibung		Lochung	F69		P.E.	Krt.
			Art.-Nr./€			
Schutz-Schlüsselrosette, Paar	57-62 67-72		<b>11537365</b> <b>30,32</b>		2	12

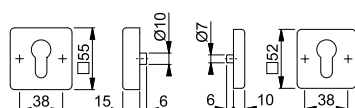





**E52ZNSB-ZA**

duraplus®

HOPPE-Edelstahl-Schutz-Schlüsselrosette mit Zylinder-Abdeckung für Außentüren (Außenseite):

- Zylinder-Abdeckung: Stahl, für vorstehende Zylinderlänge 10-18 mm
- Unterkonstruktion: Zamak, Stütznocken
- Befestigung: verdeckt, durchgehend, Gewindeschrauben M5



Beschreibung		Lochung	F69	F9714M	P.E.	Krt.
			Art.-Nr./€	Art.-Nr./€		
Schutz-Schlüsselrosette, Stück	57-62 67-72		<b>11537358</b> <b>29,95</b>	11841345 <b>38,95</b>	5	30

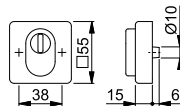

6





**E52ZNSB**

duraplus®

HOPPE-Edelstahl-Schutz-Schlüsselrosette für Außentüren (Außenseite):

- Unterkonstruktion: Zamak, Stütznocken
- Befestigung: verdeckt, durchgehend, Gewindeschrauben M5



Beschreibung		Lochung	F69	F9714M	P.E.	Krt.
			Art.-Nr./€	Art.-Nr./€		
Schutz-Schlüsselrosette, Stück	57-62 67-72		<b>11537395</b> <b>27,14</b>	11841357 <b>35,28</b>	5	30

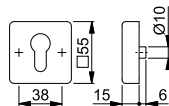



**E52S**

duraplus®

HOPPE-Edelstahl-Schlüsselrosette für Außentüren (Innenseite):

- Unterkonstruktion: Stahl, Stütznocken
- Befestigung: verdeckt, durchgehend, für Gewindeschrauben M5



Beschreibung		Lochung	F69	F77-R	F9714M	P.E.	Krt.
			Art.-Nr./€	Art.-Nr./€	Art.-Nr./€		
Schlüsselrosette, Stück			<b>3555765</b> <b>8,32</b>	3555781 <b>14,14</b>	11841382 <b>10,82</b>	5	30

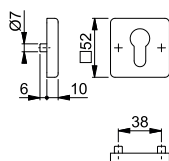

Resista® wird auf alle Oberflächen gewährt, die in der Farbnummer den Buchstaben **R** enthalten.

**Resista®**



## ■ E75NSB-ZA/52S ES1 (SK2)

HOPPE-Edelstahl-(Flach-)Schutz-Schlüsselrosetten-Paar mit Zylinder-Abdeckung für Außentüren:

- geprüft nach **DIN 18257 ES1 (SK2)**
- Zylinder-Abdeckung: gehärteter Stahl, für vorstehende Zylinderlänge bis 4,6 mm
- Unterkonstruktion: außen Zamak, innen Stahl; Stütznocken
- Befestigung: verdeckt, durchgehend, Gewindeschrauben M5
- Besonderheit: die Unterkonstruktion der Außenrosette muss in das Profil eingelassen werden, separate Stahlplatte mit Klebepad für die Befestigung am Türschloss als Anbohrschutz

duraplus®



Beschreibung		Lochung	F69				P.E.	Krt.
			Art.-Nr./€					
Schutz-Schlüsselrosette, Paar	65-75		<b>11537851</b> <b>104,68</b>				2	12

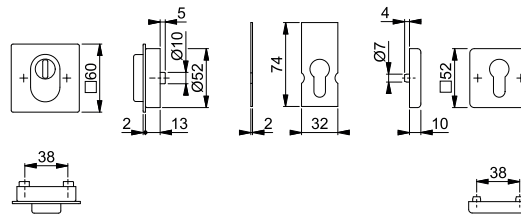

## ■ E75NSB/52S ES1 (SK2)

HOPPE-Edelstahl-(Flach-)Schutz-Schlüsselrosetten-Paar für Außentüren:

- geprüft nach **DIN 18257 ES1 (SK2)**
- Unterkonstruktion: Stahl, Stütznocken
- Befestigung: verdeckt, durchgehend, Gewindeschrauben M5
- Besonderheit: die Unterkonstruktion der Außenrosette muss in das Profil eingelassen werden, separate Stahlplatte mit Klebepad für die Befestigung am Türschloss als Anbohrschutz

duraplus®



Beschreibung		Lochung	F69				P.E.	Krt.
			Art.-Nr./€					
Schutz-Schlüsselrosette, Paar	65-75		11537954 <b>87,59</b>				2	12
			<b>11537991</b> <b>87,59</b>				2	12

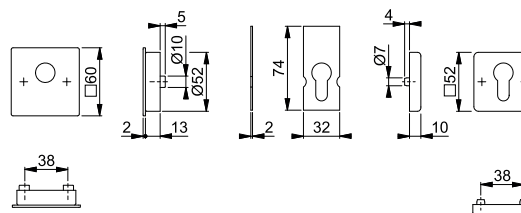



**E75ZNSB-ZA/52S**

duraplus®

HOPPE-Edelstahl-(Flach-)Schutz-Schlüsselrosetten-Paar mit Zylinder-Abdeckung für Außentüren:

- Zylinder-Abdeckung: gehärteter Stahl, für vorstehende Zylinderlänge bis 4,6 mm
- Unterkonstruktion: außen Zamak, innen Stahl; Stütznocken
- Befestigung: verdeckt, durchgehend, Gewindeschrauben M5
- Besonderheit: die Unterkonstruktion der Außenrosette muss in das Profil eingelassen werden



Beschreibung	Lochung	F69		F9714M		P.E.	Krt.
		Art.-Nr./€	Art.-Nr./€	Art.-Nr./€	Art.-Nr./€		
Schutz-Schlüsselrosette, Paar	65-75	<b>11538077</b> <b>60,81</b>	11827045 <b>79,07</b>			2	12

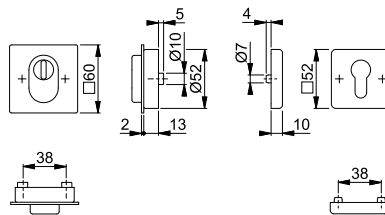

6



**E75ZNSB/52S**

duraplus®

HOPPE-Edelstahl-(Flach-)Schutz-Schlüsselrosetten-Paar für Außentüren:

- Unterkonstruktion: außen Zamak, innen Stahl; Stütznocken
- Befestigung: verdeckt, durchgehend, Gewindeschrauben M5
- Besonderheit: die Unterkonstruktion der Außenrosette muss in das Profil eingelassen werden



Beschreibung	Lochung	F69		P.E.	Krt.
		Art.-Nr./€	Art.-Nr./€		
Schutz-Schlüsselrosette, Paar	65-75	11538089 <b>58,01</b>		2	12
		<b>11538107</b> <b>58,01</b>		2	12

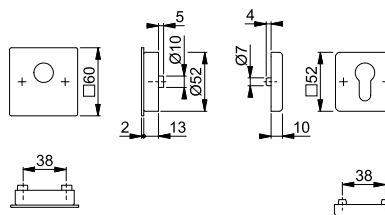

**E75ZNSB-ZA**

duraplus®

HOPPE-Edelstahl-Flach-Schutz-Schlüsselrosette mit Zylinder-Abdeckung für Außentüren (Außenseite):

- Zylinder-Abdeckung: gehärteter Stahl, für vorstehende Zylinderlänge bis 4,6 mm
- Unterkonstruktion: Zamak, Stütznocken
- Befestigung: verdeckt, durchgehend, Gewindeschrauben M5
- Besonderheit: die Unterkonstruktion muss in das Profil eingelassen werden



Beschreibung	Lochung	F69		F9714M		P.E.	Krt.
		Art.-Nr./€	Art.-Nr./€	Art.-Nr./€	Art.-Nr./€		
Schutz-Schlüsselrosette, Stück	65-75	<b>11538223</b> <b>57,64</b>	11841370 <b>74,93</b>			5	30

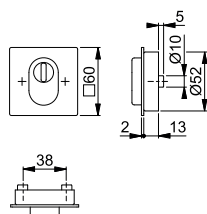





## E75ZNSB

duraplus®

HOPPE-Edelstahl-Flach-Schutz-Schlüsselrosette für Außentüren (Außenseite):

- Unterkonstruktion: Zamak, Stütznocken
- Befestigung: verdeckt, durchgehend, Gewindeschrauben M5
- Besonderheit: die Unterkonstruktion muss in das Profil eingelassen werden



Beschreibung	65-75	Lochung	F69				P.E.	Krt.
			Art.-Nr./€					
Schutz-Schlüsselrosette, Stück			<b>11538119</b>				5	30
			<b>54,83</b>					
			11538211				5	30
			<b>54,83</b>					

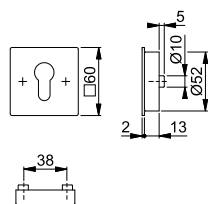

## 44S-ZA

duraplus®

HOPPE-Aluminium-Schutz-Schlüsselrosette mit Zylinder-Abdeckung für Profiltüren (Außenseite):

- Zylinder-Abdeckung: gehärteter Stahl, für vorstehende Zylinderlänge 15-20 mm
- Unterkonstruktion: Zamak
- Befestigung: verdeckt, Kunststoff-Dübel (Schrauben für Kunststoff-Dübel, Blindsteckmutter für Aluminiumtüren oder Spreiznocken für Kunststofftüren separat bestellen)

Beschreibung	Höhe	Lochung	F1				P.E.	Krt.
			Art.-Nr./€	Art.-Nr./€	Art.-Nr./€	Art.-Nr./€		
Schutz-Schlüsselrosette, Stück	16		<b>3598431</b>	3598491	3598511	3598520	5	30
			<b>52,05</b>	<b>62,45</b>	<b>52,05</b>	<b>52,05</b>		

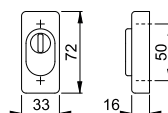

Befestigungsmaterial:  
Blindsteckmutter (für Aluminiumtüren) und Spreiznocken (für Kunststofftüren) siehe ab S. 957.



## 44S-SR-ZA

duraplus®

HOPPE-Aluminium-Schutz-Schiebe-Schlüsselrosette mit Zylinder-Abdeckung für Profiltüren:

- Zylinder-Abdeckung: für vorstehende Zylinderlänge 4,5-5,5 mm (bei Rosettenhöhe 11 mm)
- Unterkonstruktion: Zamak
- Befestigung: verdeckt, für Mehrzweckschrauben

Beschreibung	Zyl.-länge	Höhe	Lochung	F1				P.E.	Krt.
				Art.-Nr./€	Art.-Nr./€	Art.-Nr./€	Art.-Nr./€		
Schutz-Schiebe-Schlüsselrosette, Stück	4,5-5,5	11		<b>3601961</b>	3601995		3602066	5	30
				<b>22,05</b>	<b>26,47</b>		<b>22,05</b>		
	4,5-8,5	14		3602074	3602091	3602103	3602111	5	30
				<b>25,19</b>	<b>30,24</b>	<b>25,19</b>	<b>25,19</b>		

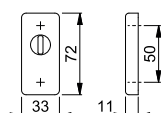

Befestigungsmaterial:  
Blindsteckmutter (für Aluminiumtüren) und Spreiznocken (für Kunststofftüren) siehe ab S. 957.



### 44S-SR

duraplus®

HOPPE-Aluminium-Schiebe-Schlüsselrosette für Profiltüren:

- Unterkonstruktion: Zamak
- Befestigung: verdeckt, für Mehrzweckschrauben

Beschreibung	Höhe	Lochung	F1	F9-2	F8707	F9016	P.E.	Krt.
			Art.-Nr./€	Art.-Nr./€	Art.-Nr./€	Art.-Nr./€		
Schiebe-Schlüsselrosette, Stück	6		<b>3602402</b> 13,26	3602429 15,91	3602621 13,26	3602648 13,26	5	30
	8		3602656 14,22	3602672 17,06	3602681 14,22	3602701 14,22	5	30
	10		11709583 14,69	11709601 17,63	11709637 14,69	11709716 14,69	5	30
	14		3602710 15,11	3602744 18,12	3602752 15,11	3602761 15,11	5	30

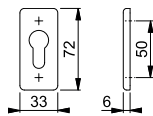

Befestigungsmaterial:  
Blindsteckmutter (für Aluminiumtüren) und Spreiznocken (für Kunststofftüren) siehe ab S. 957.

6



### 44S-SK

duraplus®

HOPPE-Aluminium-Klebe-Schlüsselrosette für Profiltüren:

- Unterkonstruktion: ohne (bei Rosettenhöhe 3 mm)
- Befestigung: verdeckt, selbstklebend
- Besonderheit: schrauben- und werkzeuglose Montage



Beschreibung	Höhe	Lochung	F1	F9-2	F9016	P.E.	Krt.
			Art.-Nr./€	Art.-Nr./€	Art.-Nr./€		
Klebe-Schlüsselrosette, Stück	3		<b>3602779</b> 6,89	3603018 8,27	3603034 6,89	5	30
	8		3603042 6,89	3603069 8,27	3603085 6,89	5	30

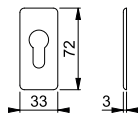

mit Klebepad für die Befestigung an der Tür



### 44S

duraplus®

HOPPE-Aluminium-Schlüsselrosette für Profiltüren:

- Unterkonstruktion: Zamak
- Befestigung: verdeckt, Kunststoff-Dübel (Schrauben für Kunststoff-Dübel, Blindsteckmutter für Aluminiumtüren oder Spreiznocken für Kunststofftüren separat bestellen)

Beschreibung	Höhe	Lochung	F1	F9-2	F8707	F9016	P.E.	Krt.
			Art.-Nr./€	Art.-Nr./€	Art.-Nr./€	Art.-Nr./€		
Schlüsselrosette, Stück	8		<b>3603106</b> 7,25	3603122 8,71	3603131 7,25	3603149 7,25	5	30
	10		11723634 7,25	11723683 8,71	11723695 7,25	11723658 7,25	5	30

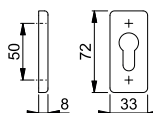

Befestigungsmaterial:  
Blindsteckmutter (für Aluminiumtüren) und Spreiznocken (für Kunststofftüren) siehe ab S. 957.



## 55S-ZA

duraplus®

HOPPE-Aluminium-Schutz-Schlüsselrosette mit Zylinder-Abdeckung für Profiltüren (Außenseite):

- Zylinder-Abdeckung: gehärteter Stahl, für vorstehende Zylinderlänge 15-20 mm
- Unterkonstruktion: Zamak
- Befestigung: verdeckt, Kunststoff-Dübel (Schrauben für Kunststoff-Dübel, Blindsteckmutter für Aluminiumtüren oder Spreiznocken für Kunststofftüren separat bestellen)

Beschreibung	Höhe	Lochung	F1	F9-2	F8707	F9016	P.E.	Krt.
			Art.-Nr./€	Art.-Nr./€	Art.-Nr./€	Art.-Nr./€		
Schutz-Schlüsselrosette, Stück	16		<b>3162822</b> 49,14	2351429 58,97	2798044 49,14	2161570 49,14	5	30

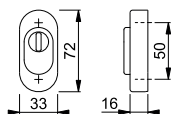

Befestigungsmaterial:  
Blindsteckmutter (für Aluminiumtüren) und Spreiznocken (für Kunststofftüren) siehe ab S. 957.



## 55S-SR-ZA

duraplus®

HOPPE-Aluminium-Schutz-Schiebe-Schlüsselrosette mit Zylinder-Abdeckung für Profiltüren:

- Zylinder-Abdeckung: für vorstehende Zylinderlänge 4,5-5,5 mm (bei Rosettenhöhe 11 mm)
- Unterkonstruktion: Zamak
- Befestigung: verdeckt, für Mehrzweckschrauben

Beschreibung	Zyl.-länge	Höhe	Lochung	F1	F9-2	F8707	F9016	P.E.	Krt.
				Art.-Nr./€	Art.-Nr./€	Art.-Nr./€	Art.-Nr./€		
Schutz-Schiebe-Schlüsselrosette, Stück	4,5-5,5	11		<b>2906771</b> 20,85	2902761 25,01	2902796 20,85	2902809 20,85	5	30
	4,5-8,5	14		2906797 24,13	2902884 28,96	2902905 24,13	2902913 24,13	5	30

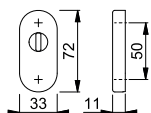

Befestigungsmaterial:  
Blindsteckmutter (für Aluminiumtüren) und Spreiznocken (für Kunststofftüren) siehe ab S. 957.



## 55S-SR

duraplus®

HOPPE-Aluminium-Schiebe-Schlüsselrosette für Profiltüren:

- Unterkonstruktion: Zamak
- Befestigung: verdeckt, für Mehrzweckschrauben

Beschreibung	Höhe	Lochung	F1	F9-2	F8707	F9016	P.E.	Krt.
			Art.-Nr./€	Art.-Nr./€	Art.-Nr./€	Art.-Nr./€		
Schiebe-Schlüsselrosette, Stück	6		<b>2906560</b> 12,45	2903406 14,95	2903449 12,45	2903481 12,45	5	30
	8		2906586 13,03	2903617 15,63	2903721 13,03	2903748 13,03	5	30
	10		11708657 13,36	11709085 16,04	11708736 13,36	11708980 13,36	5	30
	14		2906594 13,62	2903844 16,35	2903879 13,62	2903895 13,62	5	30

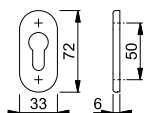

Befestigungsmaterial:  
Blindsteckmutter (für Aluminiumtüren) und Spreiznocken (für Kunststofftüren) siehe ab S. 957.





mit Klebepad für die Befestigung an der Tür

### 55S-SK

duraplus®

HOPPE-Aluminium-Klebe-Schlüsselrosette für Profiltüren:

- Unterkonstruktion: ohne (bei Rosettenhöhe 3 mm)
- Befestigung: verdeckt, selbstklebend
- Besonderheit: schrauben- und werkzeuglose Montage

Beschreibung	Höhe	Lochung	F1	F9-2	F9016	P.E.	Krt.
			Art.-Nr./€	Art.-Nr./€	Art.-Nr./€		
Klebe-Schlüsselrosette, Stück	3		<b>2906711</b> 6,89	2901558 8,27	2901582 6,89	5	30
	8		2906720 6,89	2901611 8,27	2901646 6,89	5	30

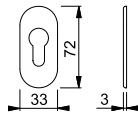

6







### 55S

duraplus®

HOPPE-Aluminium-Schlüsselrosette für Profiltüren:

- Unterkonstruktion: Zamak
- Befestigung: verdeckt, Kunststoff-Dübel (Schrauben für Kunststoff-Dübel, Blindsteckmuttern für Aluminiumtüren oder Spreiznocken für Kunststofftüren separat bestellen)

Beschreibung	Höhe	Lochung	F1	F1-2-S	F9-2	F8707	P.E.	Krt.
			Art.-Nr./€	Art.-Nr./€	Art.-Nr./€	Art.-Nr./€		
Schlüsselrosette, Stück	8		<b>2906691</b> 6,89	3677560 16,64	2351584 8,27	2708230 6,89	5	30
	10		11723270 6,89	11723294 16,64	11723130 8,27	11723191 6,89	5	30
Beschreibung	Höhe	Lochung	F9016				P.E.	Krt.
Schlüsselrosette, Stück	8		6921696 6,89				5	30
	10		11723348 6,89				5	30

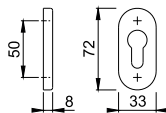

Der Buchstabe **S** in der Farbnummer steht für SecuSan®, die antimikrobielle Oberfläche. Nur für den Innenbereich geeignet.

**SecuSan®**

Befestigungsmaterial:  
Blindsteckmuttern (für Aluminiumtüren) und Spreiznocken (für Kunststofftüren) siehe ab S. 957.



## ■ E44S-ZA

duraplus®

HOPPE-Edelstahl-Schutz-Schlüsselrosette mit Zylinder-Abdeckung für Profiltüren (Außenseite):

- Zylinder-Abdeckung: gehärteter Stahl, für vorstehende Zylinderlänge 15-20 mm
- Unterkonstruktion: Zamak
- Befestigung: verdeckt, Kunststoff-Dübel (Schrauben für Kunststoff-Dübel, Blindsteckmutter für Aluminiumtüren oder Spreiznocken für Kunststofftüren separat bestellen)



Beschreibung	Höhe	Lochung	F69	F77-R			P.E.	Krt.
			Art.-Nr./€	Art.-Nr./€				
Schutz-Schlüsselrosette, Stück	16		<b>3593850</b> <b>53,14</b>	3593876 <b>90,35</b>			5	30

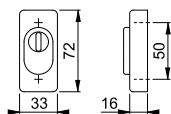

Resista® wird auf alle Oberflächen gewährt, die in der Farbnummer den Buchstaben **R** enthalten.

**Resista®**

Befestigungsmaterial:  
Blindsteckmutter (für Aluminiumtüren) und Spreiznocken (für Kunststofftüren) siehe ab S. 957.



## ■ E44S-SR-ZA

duraplus®

HOPPE-Edelstahl-Schutz-Schiebe-Schlüsselrosette mit Zylinder-Abdeckung für Profiltüren:

- Zylinder-Abdeckung: für vorstehende Zylinderlänge 4,5-5,5 mm (bei Rosettenhöhe 11 mm)
- Unterkonstruktion: Zamak
- Befestigung: verdeckt, für Mehrzweckschrauben



Beschreibung	Zyl.-länge	Höhe	Lochung	F69	F77-R			P.E.	Krt.
				Art.-Nr./€	Art.-Nr./€				
Schutz-Schiebe-Schlüsselrosette, Stück	4,5-5,5	11		<b>3593948</b> <b>23,58</b>	3593956 <b>40,09</b>			5	30
	4,5-8,5	14		3593964 <b>27,30</b>	3593972 <b>46,41</b>			5	30

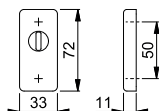

Resista® wird auf alle Oberflächen gewährt, die in der Farbnummer den Buchstaben **R** enthalten.

**Resista®**

Befestigungsmaterial:  
Blindsteckmutter (für Aluminiumtüren) und Spreiznocken (für Kunststofftüren) siehe ab S. 957.







■ **E44S-SR**

duraplus®

HOPPE-Edelstahl-Schiebe-Schlüsselrosette für Profiltüren:

- Unterkonstruktion: Zamak
- Befestigung: verdeckt, für Mehrzweckschrauben



Beschreibung	Höhe	Lochung	F69		P.E.	Krt.
			Art.-Nr./€			
Schiebe-Schlüsselrosette, Stück	6		<b>3593999</b> <b>14,51</b>		5	30
	8		3594027 <b>15,50</b>		5	30
	10		11709923 <b>15,94</b>		5	30
	14		3594086 <b>16,38</b>		5	30

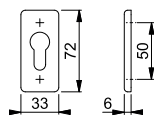

Befestigungsmaterial:  
Blindsteckmuttern (für Aluminiumtüren) und Spreiznocken (für Kunststofftüren) siehe ab S. 957.

6





■ **E44S-SK**

duraplus®

HOPPE-Edelstahl-Klebe-Schlüsselrosette für Profiltüren:

- Unterkonstruktion: ohne (bei Rosettenhöhe 3 mm)
- Befestigung: verdeckt, selbstklebend
- Besonderheit: schrauben- und werkzeuglose Montage



Beschreibung	Höhe	Lochung	F69		P.E.	Krt.
			Art.-Nr./€			
Klebe-Schlüsselrosette, Stück	3		<b>3594131</b> <b>9,72</b>		5	30
	8		3594289 <b>11,23</b>		5	30

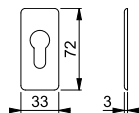

mit Klebepad für die Befestigung an der Tür





■ **E44S**

duraplus®

HOPPE-Edelstahl-Schlüsselrosette für Profiltüren:

- Unterkonstruktion: Zamak
- Befestigung: verdeckt, Kunststoff-Dübel (Schrauben für Kunststoff-Dübel, Blindsteckmuttern für Aluminiumtüren oder Spreiznocken für Kunststofftüren separat bestellen)



Beschreibung	Höhe	Lochung	F69		F77-R	P.E.	Krt.
			Art.-Nr./€		Art.-Nr./€		
Schlüsselrosette, Stück	8		<b>3594502</b> <b>12,32</b>		3594545 <b>20,96</b>	5	30
	10		11723701 <b>12,32</b>		11723713 <b>20,96</b>	5	30

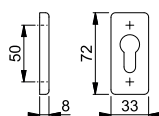

Resista® wird auf alle Oberflächen gewährt, die in der Farbnummer den Buchstaben **R** enthalten.

**Resista®**

Befestigungsmaterial:  
Blindsteckmuttern (für Aluminiumtüren) und Spreiznocken (für Kunststofftüren) siehe ab S. 957.



## ■ E55S-ZA

duraplus®

HOPPE-Edelstahl-Schutz-Schlüsselrosette mit Zylinder-Abdeckung für Profiltüren (Außenseite):

- Zylinder-Abdeckung: gehärteter Stahl, für vorstehende Zylinderlänge 15-20 mm
- Unterkonstruktion: Zamak
- Befestigung: verdeckt, Kunststoff-Dübel (Schrauben für Kunststoff-Dübel, Blindsteckmutter für Aluminiumtüren oder Spreiznocken für Kunststofftüren separat bestellen)



Beschreibung	Höhe	Lochung	F69	F77-R	P.E.	Krt.
			Art.-Nr./€	Art.-Nr./€		
Schutz-Schlüsselrosette, Stück	16		2159082 <b>55,15</b>	<b>2159103</b> <b>93,76</b>	5	30

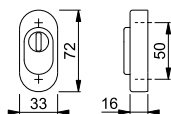

Resista® wird auf alle Oberflächen gewährt, die in der Farbnummer den Buchstaben **R** enthalten.

**Resista®**

Befestigungsmaterial:  
Blindsteckmutter (für Aluminiumtüren) und Spreiznocken (für Kunststofftüren) siehe ab S. 957.



## ■ E55S-SR-ZA

duraplus®

HOPPE-Edelstahl-Schutz-Schiebe-Schlüsselrosette mit Zylinder-Abdeckung für Profiltüren:

- Zylinder-Abdeckung: für vorstehende Zylinderlänge 4,5-5,5 mm (bei Rosettenhöhe 11 mm)
- Unterkonstruktion: Zamak
- Befestigung: verdeckt, für Mehrzweckschrauben



Beschreibung	Zyl.-länge	Höhe	Lochung	F69	F69-S	F77-R	P.E.	Krt.
				Art.-Nr./€	Art.-Nr./€	Art.-Nr./€		
Schutz-Schiebe-Schlüsselrosette, Stück	4,5-5,5	11		2881796 <b>24,75</b>	3741795 <b>34,50</b>	<b>2904783</b> <b>42,07</b>	5	30
	4,5-8,5	14		2881825 <b>28,37</b>	3741816 <b>38,12</b>	2904791 <b>48,23</b>	5	30

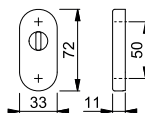

Resista® wird auf alle Oberflächen gewährt, die in der Farbnummer den Buchstaben **R** enthalten.

**Resista®**

Der Buchstabe **S** in der Farbnummer steht für SecuSan®, die antimikrobielle Oberfläche. Nur für den Innenbereich geeignet.

**SecuSan®**

Befestigungsmaterial:  
Blindsteckmutter (für Aluminiumtüren) und Spreiznocken (für Kunststofftüren) siehe ab S. 957.







**E55S-SR**

duraplus®

HOPPE-Edelstahl-Schiebe-Schlüsselrosette für Profiltüren:

- Unterkonstruktion: Zamak
- Befestigung: verdeckt, für Mehrzweckschrauben



Beschreibung	Höhe	Lochung	F69				P.E.	Krt.
			Art.-Nr./€					
Schiebe-Schlüsselrosette, Stück	6		<b>2881833</b> <b>12,27</b>				5	30
	8		2881876 <b>13,10</b>				5	30
	10		11709115 <b>13,65</b>				5	30
	14		2881892 <b>14,27</b>				5	30

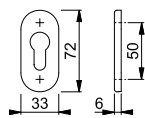

Befestigungsmaterial:  
Blindsteckmuttern (für Aluminiumtüren) und Spreiznocken (für Kunststofftüren) siehe ab S. 957.

6



mit Klebepad für die Befestigung an der Tür



**E55S-SK**

duraplus®

HOPPE-Edelstahl-Klebe-Schlüsselrosette für Profiltüren:

- Unterkonstruktion: ohne (bei Rosettenhöhe 3 mm)
- Befestigung: verdeckt, selbstklebend
- Besonderheit: schrauben- und werkzeuglose Montage



Beschreibung	Höhe	Lochung	F69				P.E.	Krt.
			Art.-Nr./€					
Klebe-Schlüsselrosette, Stück	3		<b>2881913</b> <b>8,61</b>				5	30
	8		2881930 <b>8,61</b>				5	30

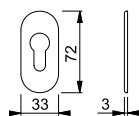





## E55S

duraplus®

HOPPE-Edelstahl-Schlüsselrosette für Profiltüren:

- Unterkonstruktion: Zamak
- Befestigung: verdeckt, Kunststoff-Dübel (Schrauben für Kunststoff-Dübel, Blindsteckmuttern für Aluminiumtüren oder Spreiznocken für Kunststofftüren separat bestellen)



Beschreibung	Höhe	Lochung	F69	F69-S	F77-R	P.E.	Krt.
			Art.-Nr./€	Art.-Nr./€	Art.-Nr./€		
Schlüsselrosette, Stück	8		652693 <b>12,43</b>	3741710 <b>22,18</b>	<b>821020</b> <b>21,14</b>	5	30
	10		11723397 <b>12,43</b>	11723355 <b>22,18</b>	11723427 <b>21,14</b>	5	30

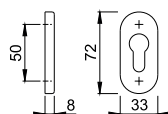

Resista® wird auf alle Oberflächen gewährt, die in der Farbnummer den Buchstaben **R** enthalten.

**Resista®**

Der Buchstabe **S** in der Farbnummer steht für SecuSan®, die antimikrobielle Oberfläche. Nur für den Innenbereich geeignet.

**SecuSan®**

Befestigungsmaterial:  
Blindsteckmuttern (für Aluminiumtüren) und Spreiznocken (für Kunststofftüren) siehe ab S. 957.

## M55S-ZA

duraplus®



HOPPE-Messing-Schutz-Schlüsselrosette mit Zylinder-Abdeckung für Profiltüren (Außenseite):

- Zylinder-Abdeckung: gehärteter Stahl, für vorstehende Zylinderlänge 15-20 mm
- Unterkonstruktion: Zamak
- Befestigung: verdeckt, Kunststoff-Dübel (Schrauben für Kunststoff-Dübel, Blindsteckmuttern für Aluminiumtüren oder Spreiznocken für Kunststofftüren separat bestellen)



Beschreibung	Höhe	Lochung	F49-R	F73	F98-R	P.E.	Krt.
			Art.-Nr./€	Art.-Nr./€	Art.-Nr./€		
Schutz-Schlüsselrosette, Stück	16		2157714 <b>75,01</b>	<b>2161342</b> <b>63,47</b>	2161334 <b>75,01</b>	5	30

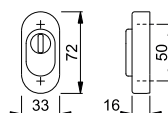

Resista® wird auf alle Oberflächen gewährt, die in der Farbnummer den Buchstaben **R** enthalten.

**Resista®**

Befestigungsmaterial:  
Blindsteckmuttern (für Aluminiumtüren) und Spreiznocken (für Kunststofftüren) siehe ab S. 957.



**M55S-SR**

duraplus®

HOPPE-Messing-Schiebe-Schlüsselrosette für Profiltüren:

- Unterkonstruktion: Zamak
- Befestigung: verdeckt, für Mehrzweckschrauben



Beschreibung	Höhe	Lochung	F49-R	F73	F98-R	P.E.	Krt.
			Art.-Nr./€	Art.-Nr./€	Art.-Nr./€		
Schiebe-Schlüsselrosette, Stück	10		11709285 <b>25,71</b>	<b>11709273</b> <b>21,76</b>	11709224 <b>25,71</b>	5	30

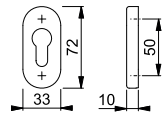

Resista® wird auf alle Oberflächen gewährt, die in der Farbnummer den Buchstaben **R** enthalten.

**Resista®**

Befestigungsmaterial:  
Blindsteckmutter (für Aluminiumtüren) und Spreiznocken (für Kunststofftüren) siehe ab S. 957.

6





**M55S**

duraplus®

HOPPE-Messing-Schlüsselrosette für Profiltüren:

- Unterkonstruktion: Zamak
- Befestigung: verdeckt, Kunststoff-Dübel (Schrauben für Kunststoff-Dübel, Blindsteckmutter für Aluminiumtüren oder Spreiznocken für Kunststofftüren separat bestellen)



Beschreibung	Höhe	Lochung	F49-R	F73	F98-R	P.E.	Krt.
			Art.-Nr./€	Art.-Nr./€	Art.-Nr./€		
Schlüsselrosette, Stück	8		1868733 <b>25,71</b>	<b>1842074</b> <b>21,76</b>	1868741 <b>25,71</b>	5	30
	10		11723567 <b>25,71</b>	11723464 <b>21,76</b>	11723609 <b>25,71</b>	5	30

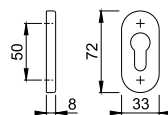

Resista® wird auf alle Oberflächen gewährt, die in der Farbnummer den Buchstaben **R** enthalten.

**Resista®**

Befestigungsmaterial:  
Blindsteckmutter (für Aluminiumtüren) und Spreiznocken (für Kunststofftüren) siehe ab S. 957.

