



Produktlinie duravert®

für exklusive Ansprüche



Acapulco
M1558
Seite 18



Athinai
M156
Seite 19



Bergen
M1602
Seite 20



Genova
M1535
Seite 21



Las Vegas
E1440
Seite 23



Melbourne
1672
Seite 26



Singapore
M172
Seite 26



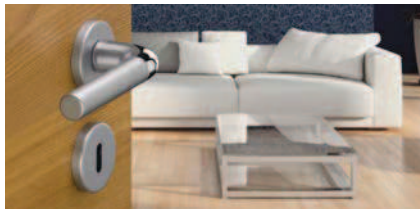

Produktlinie duraplus®

mehr als üblich

2



Amsterdam
(E)1400
Seite 30



Antwerpen
E1420
Seite 40

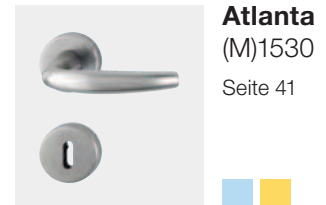

Atlanta
(M)1530
Seite 41



Austin
1769
Seite 45

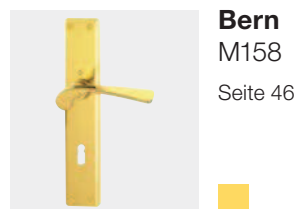

Bern
M158
Seite 46

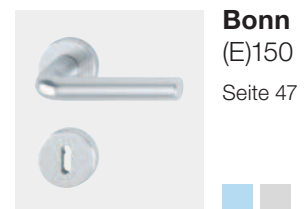

Bonn
(E)150
Seite 47

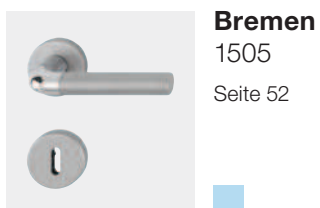

Bremen
1505
Seite 52

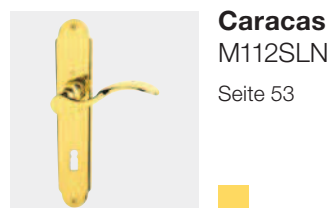

Caracas
M112SLN
Seite 53

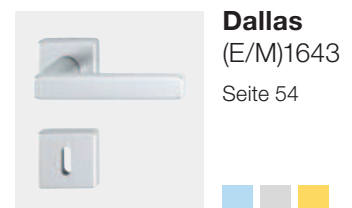

Dallas
(E/M)1643
Seite 54

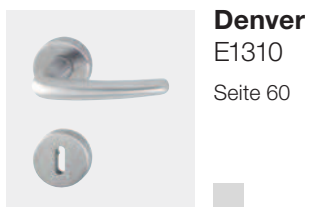

Denver
E1310
Seite 60



Hamburg
1700
Seite 62

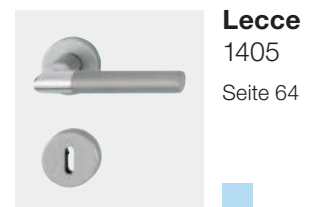

Lecce
1405
Seite 64

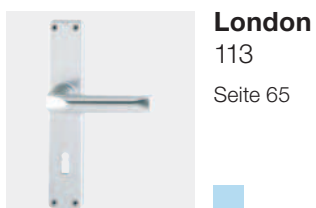

London
113
Seite 65



Los Angeles
M1642
Seite 69



Luxembourg
199
Seite 71



Marseille
(E)1138
Seite 73



New York
1810
Seite 81



Paris
(E/K)138
Seite 83



Übersicht Innentür-Garnituren



Potsdam
M112PL
Seite 90



Rotterdam
(E)1401
Seite 91



San Francisco
(E)1301
Seite 95



Stockholm
(E)1140
Seite 100



Tôkyô
(M)1710
Seite 108



Trondheim
E1430
Seite 111



Verona
1510, E1800, M151
Seite 116



Vitória
(M)1515
Seite 122



Weimar
M112SLN
Seite 125



Wien
M123
Seite 126

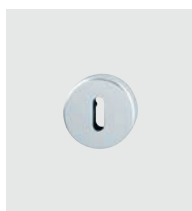

Rosetten
Seite 126





Produktlinie duranorm®

konsequent günstig

2



Alta
E1433Z
Seite 134



Baden
E1388Z
Seite 134



Birmingham
1117
Seite 135



Cardiff
E1850
Seite 138



Cervina
M191
Seite 139



Dublin
1124
Seite 139



Essen
E1555Z
Seite 140



Frankfurt
117
Seite 140



Gent
E1520
Seite 141



Helsingborg
E1730
Seite 142

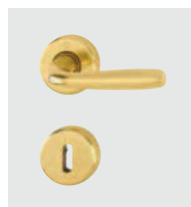

Maribor
1766
Seite 142



Milos
1617
Seite 143



Narvik
E1430ZP
Seite 144



Santiago
M1740
Seite 145



Utrecht
E1444Z
Seite 145







für exklusive Ansprüche **duravert**[®]

■ Acapulco - M1558/18KV/18KVS

duravert®

HOPPE-Messing-Rosetten-Türgriff-Garnitur mit Schlüsselrosetten für Innentüren:

- geprüft nach **DIN EN 1906: 37-0140A**, Objekt-Garnitur
- Lagerung: Türgriffe lose, Rückholfedern rechts/links verwendbar, wartungsfreie Gleitlager
- Verbindung: **HOPPE-Schnellstift** mit HOPPE-Vollstift (Stift-/Lochteil)
- Unterkonstruktion: Kunststoff, Stütznocken
- Befestigung: verdeckt, durchgehend, wechselseitig, Mehrzweckschrauben



Schnellstift

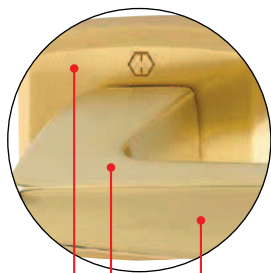

satinierte Flächen

poliertes Griff-Detail

Beschreibung	Stift	Lochung	F41-R			F45-R			F74-R		
			Art.-Nr./€	Art.-Nr./€	Art.-Nr./€	Art.-Nr./€	Art.-Nr./€	Art.-Nr./€	P.E.	Krt.	
Türgriff-Garnitur (Griff/Griff)	38-45	8/8,5	2971978 110,03	2972137 110,03	2972081 114,24				1	10	
		8/8,5	2971994 110,03	2972145 110,03	2972090 114,24				1	10	
Bad/WC-Garnitur (Griff/Griff)	38-41	8/8,5 5-8	2972014 127,76	2972161 127,76	2972111 132,68				1	10	

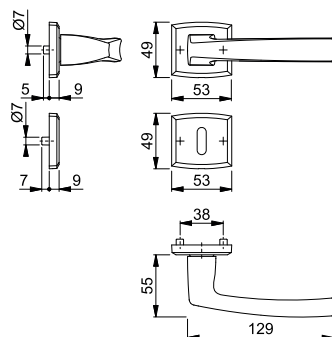

Farbvarianten:

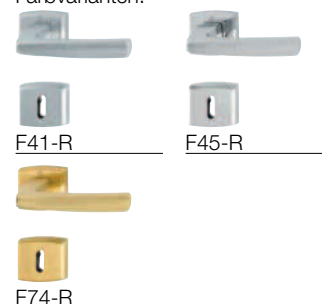

Bei der Farbvariante F45-R sind die Flächen poliert und das Griff-Detail ist satiniert. Die Farbvariante F41-R ist einfarbig.

Resista® wird auf alle Oberflächen gewährt, die in der Farbnummer den Buchstaben **R** enthalten.

Resista®

■ Acapulco - M1558/847N

duravert®

HOPPE-SchnellstiftPlus-Messing-Flachrosetten-Türgriff-Garnitur ohne Schlüsselrosetten für Innentüren:

- geprüft nach **DIN EN 1906: 37-0140U**, Objekt-Garnitur
- Lagerung: Türgriffe lose, wartungsfreie Gleitlager
- Verbindung: **HOPPE-Schnellstift** mit HOPPE-Vollstift (Stift-/Lochteil)
- Befestigung: aufsteckbare Edelstahl-Griffrosetten mit durchgehenden Stütznocken
- Besonderheit: schraubenlose Montage, 2 mm flache Rosetten



Schnellstift

SchnellstiftPlus

Beschreibung	Stift	Lochung	F42/F69			P.E.	Krt.
			Art.-Nr./€	Art.-Nr./€	Art.-Nr./€		
Türgriff-Garnitur (Griff/Griff) ohne Schlüsselrosetten	35-45	8	3757439 111,77			1	10

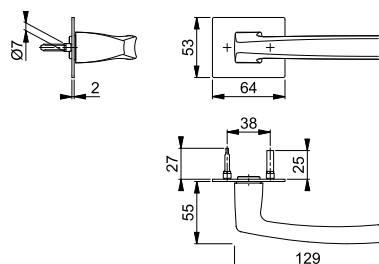



SchnellstiftPlus





E847NS

duravert®

- HOPPE-SchnellstiftPlus**-Edelstahl-Flachrosetten-Paar für Innentüren:
- Befestigung: aufsteckbare Schlüsselrosetten mit durchgehenden Stütznocken
 - Besonderheit: schraubenlose Montage, 2 mm flache Rosetten



2

Beschreibung	F69	Lochung	F69		P.E.	Krt.
			Art.-Nr./€			
Schlüsselrosette, Paar	35-45		3758108		5	5
			3758116		5	5
Bad/WC-Rosette, Paar	35-45		3759160		2	10
	5-8		28,65			

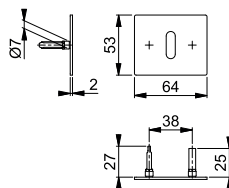





Schnellstift

Athinai - M156/343

duravert®

- HOPPE-Messing-Langschild-Türgriff-Garnitur für Innentüren:
- geprüft nach **DIN EN 1906: 37-0140U**, Objekt-Garnitur
 - Lagerung: Türgriffe lose, wartungsfreie Gleitlager
 - Verbindung: **HOPPE-Schnellstift** mit HOPPE-Vollstift (Stift-/Lochteil)
 - Befestigung: sichtbar, Mehrzweckschrauben



Beschreibung	F49R/F98R	Lochung/Abstand	F49R/F98R		P.E.	Krt.
			Art.-Nr./€			
Türgriff-Garnitur (Griff/Griff)	37-47		72	2803780	1	10
			72	2803798	1	10
Bad/WC-Garnitur (Griff/Griff)	37-42		78	2804002	1	10
			78	106,99		

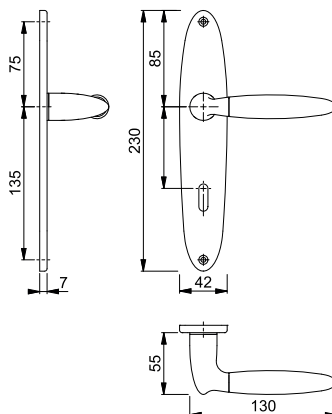

Resista® wird auf alle Oberflächen gewährt, die in der Farbnummer den Buchstaben **R** enthalten.

Resista®

Athinai - M156/19KV/19KVS

duravert®



HOPPE-Messing-Rosetten-Türgriff-Garnitur mit Schlüsselrosetten für Innentüren:

- geprüft nach **DIN EN 1906: 37-0140A**, Objekt-Garnitur
- Lagerung: Türgriffe lose, Rückholfedern rechts/links verwendbar, wartungsfreie Gleitlager
- Verbindung: **HOPPE-Schnellstift** mit HOPPE-Vollstift (Stift-/Lochteil)
- Unterkonstruktion: Kunststoff, Stütznocken
- Befestigung: verdeckt, durchgehend, wechselseitig, Mehrzweckschrauben



Schnellstift



Bei einem Design-Wettbewerb anlässlich der Messe EQUIP'BAIE 2000 (Paris) wurde die HOPPE-Garnitur Athinai mit der Silber-Medaille ausgezeichnet.

Beschreibung	37-42	8	Lochung	F49R/F98R	F72/F9	F98/H07	P.E.	Krt.
				Art.-Nr./€	Art.-Nr./€	Art.-Nr./€		
Türgriff-Garnitur (Griff/Griff)	37-42	8		2711391 85,98	2711412 79,85	2711404 85,98	1	10
		8		2711295 85,98	2711324 79,85	2711308 85,98	1	10
Bad/WC-Garnitur (Griff/Griff)	37-42	8		2711421 105,09	2711367 97,58	2711341 105,09	1	10

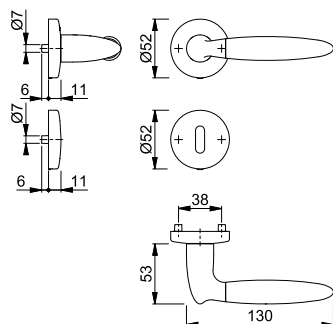

Farbvarianten:

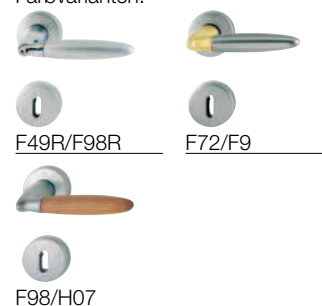

F49R/F98R

F72/F9

F98/H07

Resista® wird auf alle Oberflächen gewährt, die in der Farbnummer den Buchstaben **R** enthalten.

Resista®

Bergen - M1602/19KV/19KVS

duravert®



HOPPE-Messing-Rosetten-Türgriff-Garnitur mit Schlüsselrosetten für Innentüren:

- geprüft nach **DIN EN 1906: 37-0140A**, Objekt-Garnitur
- Lagerung: Türgriffe lose, Rückholfedern rechts/links verwendbar, wartungsfreie Gleitlager
- Verbindung: **HOPPE-Schnellstift** mit HOPPE-Vollstift (Stift-/Lochteil)
- Unterkonstruktion: Kunststoff, Stütznocken
- Befestigung: verdeckt, durchgehend, wechselseitig, Mehrzweckschrauben



Schnellstift

Beschreibung	37-42	8	Lochung	F49/F9	F77R/F52R	P.E.	Krt.
				Art.-Nr./€	Art.-Nr./€		
Türgriff-Garnitur (Griff/Griff)	37-42	8		2711551 99,35	3043971 122,25	1	10
		8		2711560 99,35	3043989 122,25	1	10
Bad/WC-Garnitur (Griff/Griff)	37-42	8		2711586 117,08	3043997 144,09	1	10

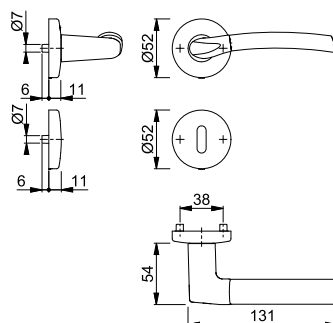

Farbvarianten:



F49/F9

F77R/F52R

Resista® wird auf alle Oberflächen gewährt, die in der Farbnummer den Buchstaben **R** enthalten.

Resista®

Genova - M1535/265

duravert®









HOPPE-Messing-Langschild-Türgriff-Garnitur für Innentüren:

- geprüft nach **DIN EN 1906: 37-0140A**, Objekt-Garnitur
- Lagerung: Türgriffe lose, Rückholfedern rechts/links verwendbar, wartungsfreie Gleitlager
- Verbindung: **HOPPE-Schnellstift** mit HOPPE-Vollstift (Stift-/Lochteil)
- Befestigung: sichtbar, Mehrzweckschrauben



2

Beschreibung			Lochung/ Abstand	F45-R	F75-R			P.E.	Krt.
				Art.-Nr./€	Art.-Nr./€				
Türgriff-Garnitur (Griff/Griff)	32-48	8		72 2803561 80,52	2803587 87,80			1	10
				72 2803595 81,61	2803616 86,71			1	10
Bad/WC-Garnitur (Griff/Griff)	37-42	8		78 2804803	2804811			1	10
				78 98,25	105,82				

Schnellstift



satinierte Flächen

polierte
Griff-Innenseite
und Schildkanten

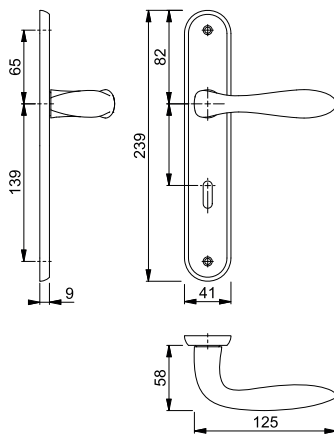

Farbvarianten:

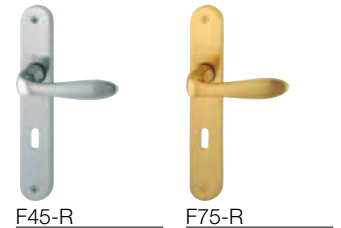

F45-R

F75-R

Resista® wird auf alle Oberflächen
gewährt, die in der Farbnummer
den Buchstaben **R** enthalten.

Resista®

Genova - M1535/19KV/19KVS

duravert®



HOPPE-Messing-Rosetten-Türgriff-Garnitur mit Schlüsselrosetten für Innentüren:

- geprüft nach **DIN EN 1906: 37-0140A**, Objekt-Garnitur
- Lagerung: Türgriffe lose, Rückholfedern rechts/links verwendbar, wartungsfreie Gleitlager
- Verbindung: **HOPPE-Schnellstift** mit HOPPE-Vollstift (Stift-/Lochteil)
- Unterkonstruktion: Kunststoff, Stützknocken
- Befestigung: verdeckt, durchgehend, wechselseitig, Mehrzweckschrauben



Schnellstift



satierte Flächen
polierte Griff-Innenseite und Rosettenkanten

Beschreibung	37-42	8	Lochung	F45-R	F75-R			P.E.	Krt.
				Art.-Nr./€	Art.-Nr./€				
Türgriff-Garnitur (Griff/Griff)	37-42	8		2711607 70,95	2711615 76,41			1	10
		8		2711631 70,95	2711640 76,41			1	10
Bad/WC-Garnitur (Griff/Griff)	37-42	8		2711666 88,69	2711674 95,52			1	10
		8							

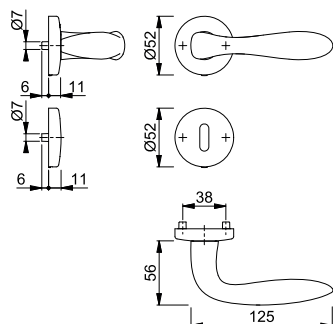

Farbvarianten:

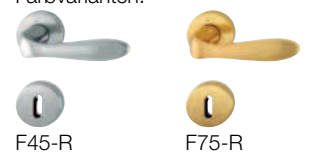

Resista® wird auf alle Oberflächen gewährt, die in der Farbnummer den Buchstaben **R** enthalten.

Resista®

Genova - M1535/849N

duravert®



HOPPE-SchnellstiftPlus-Messing-Flachrosetten-Türgriff-Garnitur ohne Schlüsselrosetten für Innentüren:

- geprüft nach **DIN EN 1906: 37-0140U**, Objekt-Garnitur
- Lagerung: Türgriffe lose, wartungsfreie Gleitlager
- Verbindung: **HOPPE-Schnellstift** mit HOPPE-Vollstift (Stift-/Lochteil)
- Befestigung: aufsteckbare Edelstahl-Griffrosetten mit durchgehenden Stützknocken
- Besonderheit: schraubenlose Montage, 2 mm flache Rosetten



Schnellstift
SchnellstiftPlus

Beschreibung	35-45	8		F42/F69				P.E.	Krt.
				Art.-Nr./€					
Türgriff-Garnitur (Griff/Griff) ohne Schlüsselrosetten	35-45	8		3757316 72,70				1	10

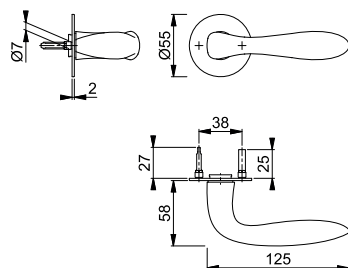



SchnellstiftPlus

E849NS

duraplus®

- HOPPE-SchnellstiftPlus**-Edelstahl-Flachrosetten-Paar für Innentüren:
- Befestigung: aufsteckbare Schlüsselrosetten mit durchgehenden Stütznocken
 - Besonderheit: schraubenlose Montage, 2 mm flache Rosetten



2

Beschreibung	F69	F9714M	Lochung	F69		P.E.	Krt.
				Art.-Nr./€	Art.-Nr./€		
Schlüsselrosette, Paar	35-45			3757990	11736653	5	25
				12,77	16,59		
Bad/WC-Rosette, Paar	35-45			3758001	11736665	5	25
				12,77	16,59		
Bad/WC-Rosette, Paar	35-45	5-8		3759119		2	10
				27,59			
Bad/WC-Rosette, Paar	37-45	5-8			11823732	2	10
					35,85		

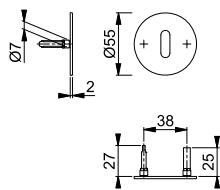

Schnellstift

Las Vegas - E1440Z/3530

duravert®

- HOPPE-Edelstahl-Langschild-Türgriff-Garnitur** für Innentüren:
- geprüft nach **DIN EN 1906: 37-0140U**, Objekt-Garnitur
 - Lagerung: Türgriffe lose, wartungsfreie Gleitlager
 - Verbindung: **HOPPE-Schnellstift** mit HOPPE-Vollstift (Stift-/Lochteil)
 - Befestigung: sichtbar, Mehrzweckschrauben



Beschreibung	F69	F9714M	Lochung/Abstand	F69		P.E.	Krt.
				Art.-Nr./€	Art.-Nr./€		
Türgriff-Garnitur (Griff/Griff)	35-45	8		72 2955708		1	10
				61,23			
Türgriff-Garnitur (Griff/Griff)	35-45	8		72 2955960		1	10
				61,23			
Bad/WC-Garnitur (Griff/Griff)	40-45	8		78 2955943		1	4
				76,05			

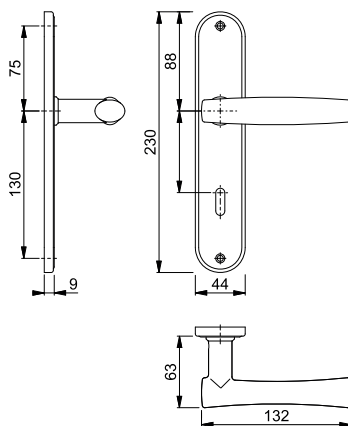



Schnellstift

Las Vegas - E1440Z/19KV/19KVS

duravert®

HOPPE-Edelstahl-Rosetten-Türgriff-Garnitur mit Schlüsselrosetten für Innentüren:

- geprüft nach **DIN EN 1906: 37-0140A**, Objekt-Garnitur
- Lagerung: Türgriffe lose, Rückholfedern rechts/links verwendbar, wartungsfreie Gleitlager
- Verbindung: **HOPPE-Schnellstift** mit HOPPE-Vollstift (Stift-/Lochteil)
- Unterkonstruktion: Kunststoff, Stütznocken
- Befestigung: verdeckt, durchgehend, wechselseitig, Mehrzweckschrauben



Beschreibung	F69	Lochung	F69		P.E.	Krt.
			Art.-Nr./€			
Türgriff-Garnitur (Griff/Griff)	37-42	8	3032041		1	10
		8	3032307		1	10
Bad/WC-Garnitur (Griff/Griff)	37-42	8	3032323		1	10
		8	74,67			

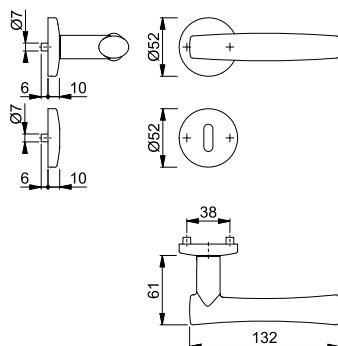

Schnellstift
SchnellstiftPlus

Las Vegas - E1440Z/847N

duravert®

HOPPE-SchnellstiftPlus-Edelstahl-Flachrosetten-Türgriff-Garnitur ohne Schlüsselrosetten für Innentüren:

- geprüft nach **DIN EN 1906: 37-0140U**, Objekt-Garnitur
- Lagerung: Türgriffe lose, wartungsfreie Gleitlager
- Verbindung: **HOPPE-Schnellstift** mit HOPPE-Vollstift (Stift-/Lochteil)
- Befestigung: aufsteckbare Griffrosetten mit durchgehenden Stütznocken
- Besonderheit: schraubenlose Montage, 2 mm flache Rosetten



Beschreibung	F69	Lochung	F69		P.E.	Krt.
			Art.-Nr./€			
Türgriff-Garnitur (Griff/Griff) ohne Schlüsselrosetten	35-45	8	3747417		1	10
			61,20			

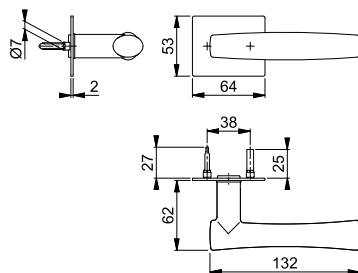



SchnellstiftPlus







■ **E847NS**

duravert®

- HOPPE-SchnellstiftPlus**-Edelstahl-Flachrosetten-Paar für Innentüren:
- Befestigung: aufsteckbare Schlüsselrosetten mit durchgehenden Stütznocken
 - Besonderheit: schraubenlose Montage, 2 mm flache Rosetten



2

Beschreibung			Lochung	F69				P.E.	Krt.
				Art.-Nr./€					
Schlüsselrosette, Paar	35-45			3758108				5	5
				3758116				5	5
Bad/WC-Rosette, Paar	35-45	5-8		3759160				2	10
				28,65					

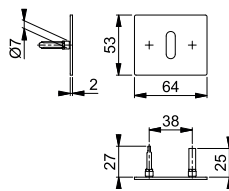



Schnellstift

■ **Las Vegas - E1440Z**

duravert®

- HOPPE-Edelstahl-Türgriff-Lochteil für Innentüren:
- Verbindung: für **HOPPE-Schnellstift** mit HOPPE-Vollstift
 - Bund: für Lagerung lose



Beschreibung			F69				P.E.	Krt.	
			Art.-Nr./€						
Türgriff-Lochteil, Stück		8		2901419				10	20
				27,12					

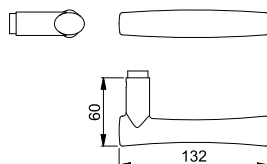



Schnellstift



Bei einem Design-Wettbewerb der Pariser Industrie- und Handelskammer anlässlich der Messe BATIMAT 2003 (Paris) wurde die HOPPE-Garnitur Melbourne als einziges Türgriff-Modell in der Kategorie „Eisenwaren“ mit der Bronze-Medaille ausgezeichnet.

Melbourne - 1672/19KV/19KVS

duravert®

HOPPE-Aluminium-Rosetten-Türgriff-Garnitur mit Schlüsselrosetten für Innentüren:

- geprüft nach **DIN EN 1906: 37-0140A**, Objekt-Garnitur
- Lagerung: Türgriffe lose, Rückholfedern rechts/links verwendbar, wartungsfreie Gleitlager
- Verbindung: **HOPPE-Schnellstift** mit HOPPE-Vollstift (Stift-/Lochteil)
- Unterkonstruktion: Kunststoff, Stütznocken
- Befestigung: verdeckt, durchgehend, wechselseitig, Mehrzweckschrauben



Beschreibung	37-42	8	Lochung	F1-2	F9-2			P.E.	Krt.
				Art.-Nr./€	Art.-Nr./€				
Türgriff-Garnitur (Griff/Griff)	37-42	8		2804601 54,37	2804619 59,31			1	10
		8		2804635 54,37	2804643 59,31			1	10
Bad/WC-Garnitur (Griff/Griff)	37-42	8		2804651 64,14	2804678 69,99			1	10

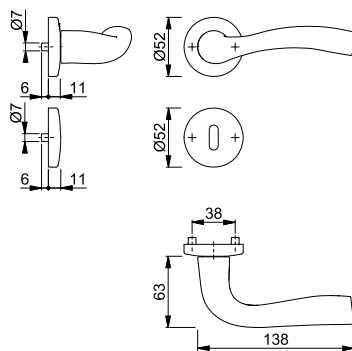

Singapore - M172/15K-2/15KS-2

duravert®



HOPPE-Messing-Rosetten-Türgriff-Garnitur mit Schlüsselrosetten für Innentüren:

- Lagerung: Türgriffe lose, Rückholfedern rechts/links verwendbar, wartungsfreie Gleitlager
- Verbindung: HOPPE-Profilstift (Stift-/Lochteil)
- Unterkonstruktion: Kunststoff
- Befestigung: sichtbar, Mehrzweckschrauben



Beschreibung	32-66	8	Lochung	F56				P.E.	Krt.
				Art.-Nr./€					
Türgriff-Garnitur (Griff/Griff)	32-66	8		2633186 96,07				1	10
Bad/WC-Garnitur (Griff/Griff)	37-41	8		2633258 111,07				1	10

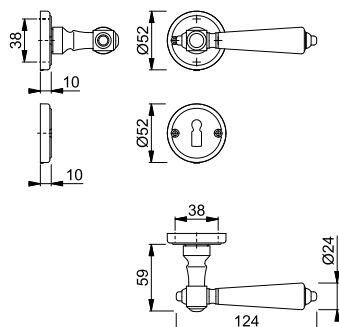





mehr als üblich **duraplus**®

Amsterdam - 1400/353KH

duraplus®



Sertos®

HOPPE-Aluminium-Kurzschild-Türgriff-Garnitur für Innentüren:

- geprüft nach **DIN EN 1906: 47-0150A** und PIVCERT**Plus** (1.000.000 Prüfzyklen), Objekt-Garnitur
- Lagerung: Türgriffe fest/drehbar, Rückholfedern, HOPPE-Steckgriff-Verbindung mit Kugel-Arretierung **Sertos®**, wartungsfreie Gleitlager
- Verbindung: HOPPE-Profilvollstift, gehärtet
- Unterkonstruktion: Stahl, Stütznocken
- Befestigung: verdeckt, durchgehend, Gewindeschrauben M5



Beschreibung	Lochung/Abstand	F1	F1-2-S	P.E.	Krt.
Türgriff-Garnitur (Griff/Griff)	8	10724467 60,71	10724475 80,21	1	10
	8	10724483 60,71	10724491 80,21	1	10
Bad/WC-Garnitur (Griff/Griff) mit Rot/Weiß-Scheibe	8	10724504 69,60	10724512 89,10	1	4

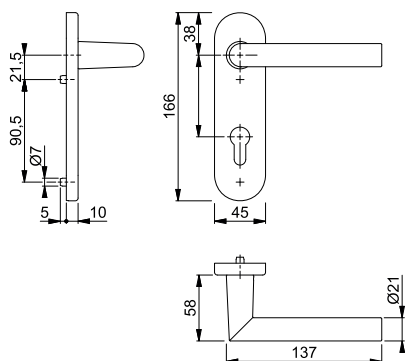

Der Buchstabe **S** in der Farbnummer steht für SecuSan®, die antimikrobielle Oberfläche. Nur für den Innenbereich geeignet.

SecuSan®

Befestigungs-Sets (Sertos®) für andere Türdicken siehe ab S. 930.

Amsterdam - 1400/42H/42HKVS

duraplus®



Sertos®

HOPPE-Aluminium-Rosetten-Türgriff-Garnitur mit Schlüsselrosetten für Innentüren:

- geprüft nach **DIN EN 1906: 47-0150A** und PIVCERT**Plus** (1.000.000 Prüfzyklen), Objekt-Garnitur
- Lagerung: Türgriffe fest/drehbar, Rückholfedern, HOPPE-Steckgriff-Verbindung mit Kugel-Arretierung **Sertos®**, wartungsfreie Gleitlager
- Verbindung: HOPPE-Profilvollstift, gehärtet
- Unterkonstruktion: Griffrosetten Stahl, Schlüsselrosetten Kunststoff, Stütznocken
- Befestigung: verdeckt, durchgehend; Griffrosetten Gewindeschrauben M5; Schlüsselrosetten Mehrzweckschrauben, wechselseitig



Beschreibung	Lochung	F1	F1-2-S	P.E.	Krt.
Türgriff-Garnitur (Griff/Griff)	8	10723333 57,72	10723341 77,22	1	10
	8	10723350 57,72	10723368 77,22	1	10
Bad/WC-Garnitur (Griff/Griff) mit Rot/Weiß-Scheibe	8	10723376 66,61	10723384 86,11	1	4

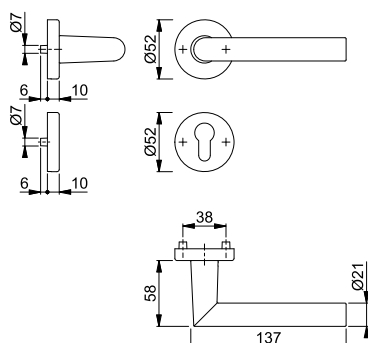

Der Buchstabe **S** in der Farbnummer steht für SecuSan®, die antimikrobielle Oberfläche. Nur für den Innenbereich geeignet.

SecuSan®

Befestigungs-Sets (Sertos®) für andere Türdicken siehe ab S. 930.



Schnellstift

Amsterdam - 1400/42KV/42KVS

duraplus®

HOPPE-Aluminium-Rosetten-Türgriff-Garnitur mit Schlüsselrosetten für Innentüren:

- geprüft nach **DIN EN 1906: 37-0140A**, Objekt-Garnitur
- Lagerung: Türgriffe lose, Rückholfedern rechts/links verwendbar, wartungsfreie Gleitlager
- Verbindung: **HOPPE-Schnellstift** mit HOPPE-Vollstift (Stift-/Lochteil)
- Unterkonstruktion: Kunststoff, Stütznocken
- Befestigung: verdeckt, durchgehend, wechselseitig, Mehrzweckschrauben



Beschreibung	Lochung	F1	F1-2-S	P.E.	Krt.
Türgriff-Garnitur (Griff/Griff)	8	3389293 35,46	3679207 54,96	1	40
	8	11538703 37,78		1	10
	8	3389314 35,46	3679215 54,96	1	20
Bad/WC-Garnitur (Griff/Griff)	8	3389322 44,36		1	20
	8/8,5 5-8	11846033 46,67		1	15
Bad/WC-Garnitur (Griff/Griff) mit Rot/Weiß-Scheibe	8	3407076 44,36	3679194 63,86	1	20

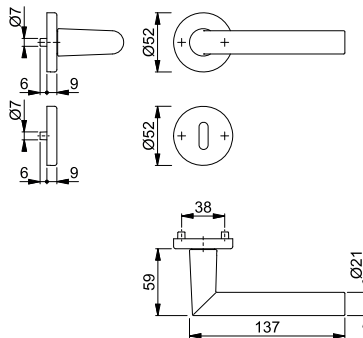

Der Buchstabe **S** in der Farbnummer steht für SecuSan®, die antimikrobielle Oberfläche. Nur für den Innenbereich geeignet.

SecuSan®



Schnellstift

Amsterdam - 1400/42KV/42KVS

duraplus®

HOPPE-Aluminium-Rosetten-Türgriff-Garnitur mit Schlüsselrosetten für Innentüren:

- geprüft nach **DIN EN 1906: 37-0140A**, Objekt-Garnitur
- Lagerung: Türgriffe lose, Rückholfedern rechts/links verwendbar, wartungsfreie Gleitlager
- Verbindung: **HOPPE-Schnellstift** mit HOPPE-Vollstift (Stift-/Lochteil)
- Unterkonstruktion: Kunststoff, Stütznocken
- Befestigung: verdeckt, durchgehend, wechselseitig, Mehrzweckschrauben



Beschreibung	Lochung	F1/F69	P.E.	Krt.
Türgriff-Garnitur (Griff/Griff)	8	11538715 51,97	1	10
Bad/WC-Garnitur (Griff/Griff)	8 5-8	11564885 64,40	1	10

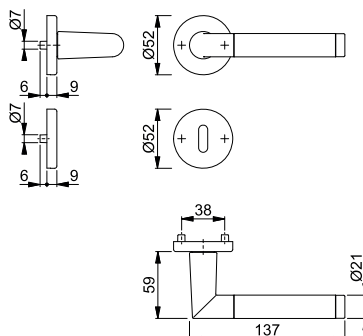



Schnellstift¹

Amsterdam - 1400

duraplus[®]

HOPPE-Aluminium-Türgriff-Lochteil für Innentüren:

- Verbindung: für **HOPPE-Schnellstift** mit HOPPE-Vollstift
- Bund: für Lagerung lose

Beschreibung			8	F1	F1-2-S	F1/F69	P.E.	Krt.
				Art.-Nr./€	Art.-Nr./€	Art.-Nr./€		
Türgriff-Lochteil, Stück				3277144 10,58	11633128 20,33	3277208 14,82	10	20

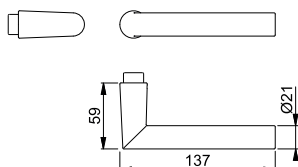

Der Buchstabe **S** in der Farbnummer steht für SecuSan[®], die antimikrobielle Oberfläche. Nur für den Innenbereich geeignet.

SecuSan[®]



Sertos[®]

Amsterdam - E1400/353H

duraplus[®]

HOPPE-Edelstahl-Langschild-Türgriff-Garnitur für Innentüren:

- geprüft nach **DIN EN 1906: 47-0150A** und PIVCERT**Plus** (1.000.000 Prüfzyklen), Objekt-Garnitur
- Lagerung: Türgriffe fest/drehbar, Rückholfedern, HOPPE-Steckgriff-Verbindung mit Kugel-Arretierung **Sertos[®]**, wartungsfreie Gleitlager
- Verbindung: HOPPE-Profilvollstift, gehärtet
- Unterkonstruktion: Stahl, Stütznocken
- Befestigung: verdeckt, durchgehend, Gewindeschrauben M5



Beschreibung			Lochung/ Abstand	F69	F69-S	P.E.	Krt.
				Art.-Nr./€	Art.-Nr./€		
Türgriff-Garnitur (Griff/Griff)	40-45	8		72 11535994 84,34	11536251 11536251 103,84	1	5
				72 11536032 84,34	11536263 103,84	1	5
Bad/WC-Garnitur (Griff/Griff) mit Rot/Weiß-Scheibe	40-45	8 8		78 11536081 99,16	11536275 118,66	1	5

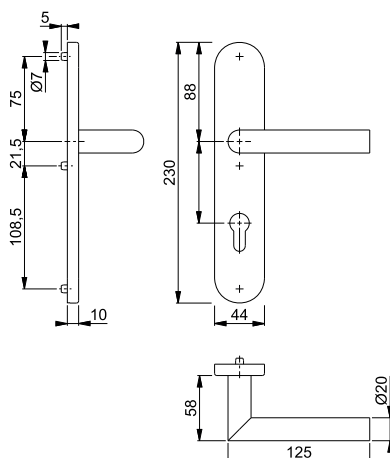

Der Buchstabe **S** in der Farbnummer steht für SecuSan[®], die antimikrobielle Oberfläche. Nur für den Innenbereich geeignet.

SecuSan[®]

Befestigungs-Sets (Sertos[®]) für andere Türdicken siehe ab S. 930.



Sertos®

Amsterdam - E1400/353KH

duraplus®

HOPPE-Edelstahl-Kurzschild-Türgriff-Garnitur für Innentüren:

- geprüft nach **DIN EN 1906: 47-0150A** und PIVCERT**Plus** (1.000.000 Prüfzyklen), Objekt-Garnitur
- Lagerung: Türgriffe fest/drehbar, Rückholfedern, HOPPE-Steckgriff-Verbindung mit Kugel-Arretierung **Sertos®**, wartungsfreie Gleitlager
- Verbindung: HOPPE-Profilvollstift, gehärtet
- Unterkonstruktion: Stahl, Stütznocken
- Befestigung: verdeckt, durchgehend, Gewindeschrauben M5



Beschreibung	Lochung/Abstand	F69 Art.-Nr./€	F69-S Art.-Nr./€	P.E.	Krt.
Türgriff-Garnitur (Griff/Griff)	8	10720685 55,59	10720693 75,09	1	10
	8	10720706 55,59	10720714 75,09	1	10
Bad/WC-Garnitur (Griff/Griff) mit Rot/Weiß-Scheibe	8 8	10720722 70,41	10720731 89,91	1	4

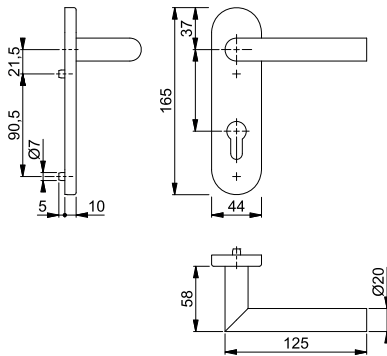

Der Buchstabe **S** in der Farbnummer steht für SecuSan®, die antimikrobielle Oberfläche. Nur für den Innenbereich geeignet.

SecuSan®

Befestigungs-Sets (Sertos®) für andere Türdicken siehe ab S. 930.



Sertos®

Amsterdam - E1400/42H/42HKVS

duraplus®

HOPPE-Edelstahl-Rosetten-Türgriff-Garnitur mit Schlüsselrosetten für Innentüren:

- geprüft nach **DIN EN 1906: 47-0150A** und PIVCERT**Plus** (1.000.000 Prüfzyklen), Objekt-Garnitur
- Lagerung: Türgriffe fest/drehbar, Rückholfedern, HOPPE-Steckgriff-Verbindung mit Kugel-Arretierung **Sertos®**, wartungsfreie Gleitlager
- Verbindung: HOPPE-Profilvollstift, gehärtet
- Unterkonstruktion: Griffrosetten Stahl, Schlüsselrosetten Kunststoff, Stütznocken
- Befestigung: verdeckt, durchgehend; Griffrosetten Gewindeschrauben M5; Schlüsselrosetten Mehrzweckschrauben, wechselseitig



Beschreibung	Lochung	F69 Art.-Nr./€	F69-S Art.-Nr./€	P.E.	Krt.
Türgriff-Garnitur (Griff/Griff)	8	10719705 42,77	10719721 62,27	1	10
	8	10719730 42,77	10719756 62,27	1	10
Bad/WC-Garnitur (Griff/Griff) mit Rot/Weiß-Scheibe	8 8	10719764 57,59	10719772 77,09	1	4

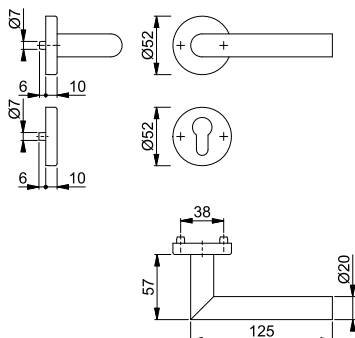

Der Buchstabe **S** in der Farbnummer steht für SecuSan®, die antimikrobielle Oberfläche. Nur für den Innenbereich geeignet.

SecuSan®

Befestigungs-Sets (Sertos®) für andere Türdicken siehe ab S. 930.

Amsterdam - E1400Z/302

duraplus®

HOPPE-Edelstahl-Langschild-Türgriff-Garnitur für Innentüren:

- geprüft nach **DIN EN 1906: 37-0140U**, Objekt-Garnitur
- Lagerung: Türgriffe lose, wartungsfreie Gleitlager
- Verbindung: **HOPPE-Schnellstift** mit HOPPE-Vollstift (Stift-/Lochteil)
- Befestigung: sichtbar, Mehrzweckschrauben



Beschreibung			Lochung/ Abstand	F69				P.E.	Krt.
				Art.-Nr./€					
Türgriff-Garnitur (Griff/Griff)	35-45	8		72	3578941			1	10
				72	3355034			1	10
Bad/WC-Garnitur (Griff/Griff)	37-42	8		78	3652821			1	10
		8			37,10				

Schnellstift

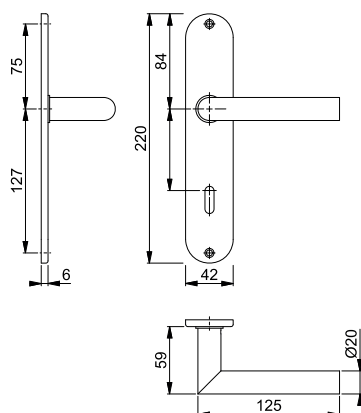

Amsterdam - E1400Z/353K

duraplus®

HOPPE-Edelstahl-Kurzschild-Türgriff-Garnitur für Innentüren:

- geprüft nach **DIN EN 1906: 37-0140U**, Objekt-Garnitur
- Lagerung: Türgriffe lose, wartungsfreie Gleitlager
- Verbindung: **HOPPE-Schnellstift** mit HOPPE-Vollstift (Stift-/Lochteil)
- Unterkonstruktion: Stahl
- Befestigung: verdeckt, durchgehend, Gewindeschrauben M5 mit Hülsenmuttern



Beschreibung			Lochung/ Abstand	F69				P.E.	Krt.
				Art.-Nr./€					
Türgriff-Garnitur (Griff/Griff)	35-45	8		72	3289348			1	10
				72	3289495			1	10
Bad/WC-Garnitur (Griff/Griff)	40-45	8		78	3289508			1	10
		8			48,54				

Schnellstift

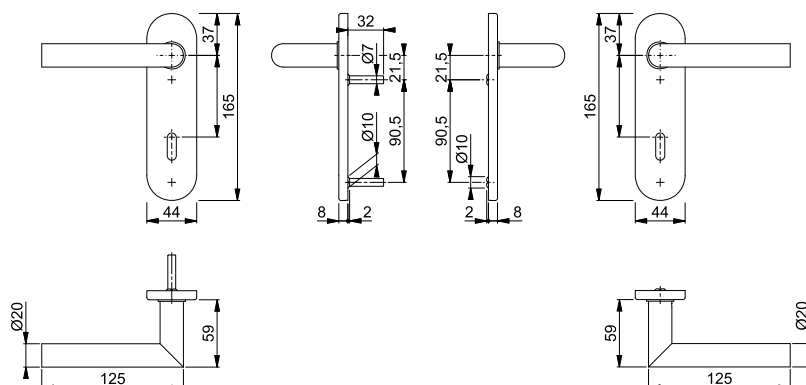



Schnellstift

Amsterdam - E1400Z/42KV/42KVS









duraplus®

HOPPE-Edelstahl-Rosetten-Türgriff-Garnitur mit Schlüsselrosetten für Innentüren:

- geprüft nach **DIN EN 1906: 37-0140A**, Objekt-Garnitur
- Lagerung: Türgriffe lose, Rückholfedern rechts/links verwendbar, wartungsfreie Gleitlager
- Verbindung: **HOPPE-Schnellstift** mit HOPPE-Vollstift (Stift-/Lochteil)
- Unterkonstruktion: Kunststoff, Stütznocken
- Befestigung: verdeckt, durchgehend, wechselseitig, Mehrzweckschrauben



2

Beschreibung			Lochung	F69	F69-S			P.E.	Krt.
				Art.-Nr./€	Art.-Nr./€				
Türgriff-Garnitur (Griff/Griff)	37-42	8		3289719 20,90	3659927 40,40			1	10
				11538910 23,22	11754655 42,72			1	10
				3289743 20,90	3660055 40,40			1	10
Bad/WC-Garnitur (Griff/Griff)	37-42	8		3289735 35,72	3659880 55,22			1	10
				11538909 38,04	11754667 57,54			1	10
									

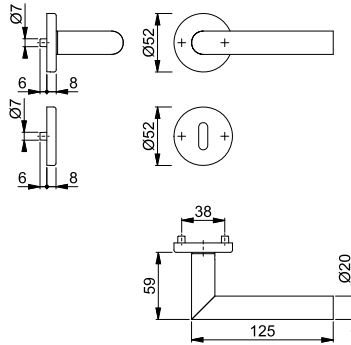

Der Buchstabe **S** in der Farbnummer steht für SecuSan®, die antimikrobielle Oberfläche. Nur für den Innenbereich geeignet.

SecuSan®

Neu



Schnellstift

Amsterdam - E1400Z/42KV/42KVS

duraplus®

HOPPE-Edelstahl-Rosetten-Türgriff-Garnitur mit Schlüsselrosetten für Innentüren:

- geprüft nach **DIN EN 1906: 37-0140A**, Objekt-Garnitur
- Lagerung: Türgriffe lose, Rückholfedern rechts/links verwendbar, wartungsfreie Gleitlager
- Verbindung: **HOPPE-Schnellstift** mit HOPPE-Vollstift (Loch-/Lochteil)
- Unterkonstruktion: Kunststoff, Stütznocken
- Befestigung: verdeckt, durchgehend, wechselseitig, Mehrzweckschrauben



Beschreibung	Lochung	Lochung	F84-1-R	F96-1-R	F97-1-R	P.E.	Krt.
			Art.-Nr./€	Art.-Nr./€	Art.-Nr./€		
Türgriff-Garnitur (Griff/Griff)	37-42	8/8,5	11647535 33,41	11647462 33,41	11647449 33,41	1	10
		8/8,5	11647589 33,41	11647486 33,41	11647450 33,41	1	10
Bad/WC-Garnitur (Griff/Griff)	37-42	8/8,5 5-8	11717495 56,37	11717300 56,37	11717105 56,37	1	10

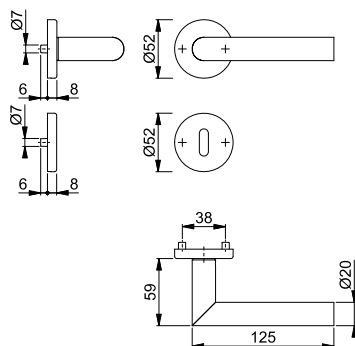

Farbvarianten:

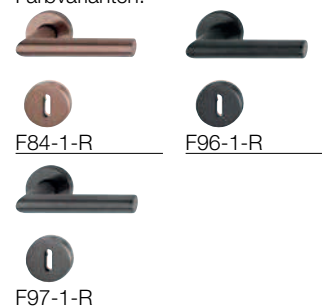

Resista® wird auf alle Oberflächen gewährt, die in der Farbnummer den Buchstaben **R** enthalten.

Resista®



Schnellstift

Amsterdam - E1400Z/15KV/15KVS

duraplus®

HOPPE-Edelstahl-Rosetten-Türgriff-Garnitur mit Schlüsselrosetten für Innentüren:

- Lagerung: Türgriffe lose, Rückholfedern rechts/links verwendbar, wartungsfreie Gleitlager
- Verbindung: **HOPPE-Schnellstift** mit HOPPE-Vollstift (Stift-/Lochteil)
- Unterkonstruktion: Kunststoff, Stütznocken
- Befestigung: verdeckt, durchgehend, wechselseitig, Mehrzweckschrauben



Beschreibung	Lochung	Lochung	F69/F68	P.E.	Krt.
			Art.-Nr./€		
Türgriff-Garnitur (Griff/Griff)	37-42	8	11538892 42,04	1	10
Bad/WC-Garnitur (Griff/Griff)	37-42	8	11565500 70,20	1	10

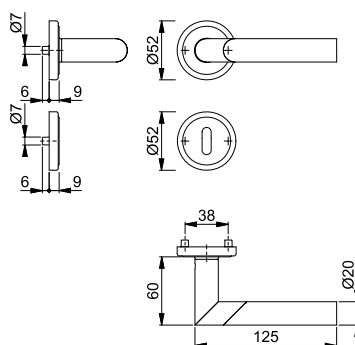



Schnellstift
SchnellstiftPlus

■ **Amsterdam - E1400Z/848N**



duraplus®

HOPPE-SchnellstiftPlus-Edelstahl-Flachrosetten-Türgriff-Garnitur ohne Schlüsselrosetten für Innentüren:

- geprüft nach **DIN EN 1906: 37-0140U**, Objekt-Garnitur
- Lagerung: Türgriffe lose, wartungsfreie Gleitlager
- Verbindung: **HOPPE-Schnellstift** mit HOPPE-Vollstift (Stift-/Lochteil)
- Befestigung: aufsteckbare Griffrosetten mit durchgehenden Stütznocken
- Besonderheit: schraubenlose Montage, 2 mm flache Rosetten



2

Beschreibung			F69				P.E.	Krt.
			Art.-Nr./€					
Türgriff-Garnitur (Griff/Griff) ohne Schlüsselrosetten	35-45	8	3747020 22,26				1	10

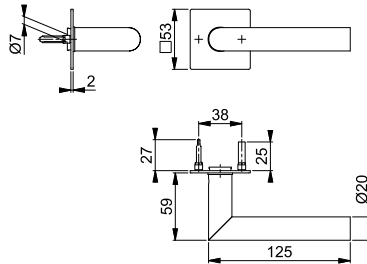

SchnellstiftPlus







■ **E848NS**

duraplus®

HOPPE-SchnellstiftPlus-Edelstahl-Flachrosetten-Paar für Innentüren:

- Befestigung: aufsteckbare Schlüsselrosetten mit durchgehenden Stütznocken
- Besonderheit: schraubenlose Montage, 2 mm flache Rosetten



Beschreibung			Lochung	F69		F9714M		P.E.	Krt.
				Art.-Nr./€		Art.-Nr./€			
Schlüsselrosette, Paar	35-45			3758052 12,77		11741235 16,59		5	25
				3758061 12,77		11741260 16,59		5	25
Bad/WC-Rosette, Paar	35-45	5-8		3759143 27,59				2	10
	37-45					11823719 35,85		2	10

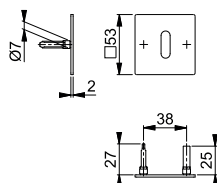



Schnellstift
SchnellstiftPlus

Amsterdam - E1400Z/849N

duraplus®

HOPPE-SchnellstiftPlus-Edelstahl-Flachrosetten-Türgriff-Garnitur ohne Schlüsselrosetten für Innentüren:

- geprüft nach **DIN EN 1906: 37-0140U**, Objekt-Garnitur
- Lagerung: Türgriffe lose, wartungsfreie Gleitlager
- Verbindung: **HOPPE-Schnellstift** mit HOPPE-Vollstift (Stift-/Lochteil)
- Befestigung: aufsteckbare Griffrosetten mit durchgehenden Stütznocken
- Besonderheit: schraubenlose Montage, 2 mm flache Rosetten



Beschreibung			F69	F69-S	F9714M	P.E.	Krt.
Türgriff-Garnitur (Griff/Griff) ohne Schlüsselrosetten	35-45	8	3746641 22,26			1	10

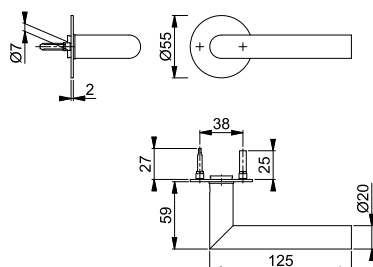

SchnellstiftPlus

E849NS

duraplus®

HOPPE-SchnellstiftPlus-Edelstahl-Flachrosetten-Paar für Innentüren:

- Befestigung: aufsteckbare Schlüsselrosetten mit durchgehenden Stütznocken
- Besonderheit: schraubenlose Montage, 2 mm flache Rosetten



Beschreibung			Lochung	F69	F9714M	P.E.	Krt.
				Art.-Nr./€	Art.-Nr./€		
Schlüsselrosette, Paar	35-45			3757990 12,77	11736653 16,59	5	25
				3758001 12,77	11736665 16,59	5	25
Bad/WC-Rosette, Paar	35-45	5-8		3759119 27,59		2	10
	37-45				11823732 35,85	2	10

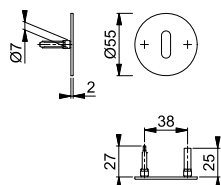

Schnellstift

Amsterdam - E1400Z

duraplus®

HOPPE-Edelstahl-Türgriff-Lochteil für Innentüren:

- Verbindung: für **HOPPE-Schnellstift** mit HOPPE-Vollstift
- Bund: für Lagerung lose



Beschreibung			F69	F69-S	F9714M	P.E.	Krt.
			Art.-Nr./€	Art.-Nr./€	Art.-Nr./€		
Türgriff, Paar	35-45	8	3289401 15,18		11823422 19,73	5	50
Türgriff-Lochteil, Stück		8	3289444 7,59	3786096 17,34		10	20

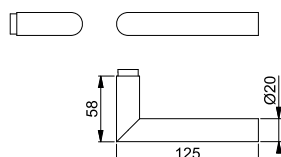

Resista® wird auf alle Oberflächen gewährt, die in der Farbnummer den Buchstaben **R** enthalten.

Resista®

Neu



Schnellstift



■ **Amsterdam - E1400Z**

duraplus®

- HOPPE-Edelstahl-Türgriff-Lochteil für Innentüren:
 • Verbindung: für **HOPPE-Schnellstift** mit HOPPE-Vollstift
 • Bund: für Lagerung lose



2

Beschreibung						P.E.	Krt.
			F84-1-R Art.-Nr./€	F96-1-R Art.-Nr./€	F97-1-R Art.-Nr./€		
Türgriff-Lochteil, Stück		8	11797915 11,78	11797939 11,78	11797927 11,78	10	20

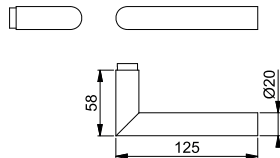

Farbvarianten:

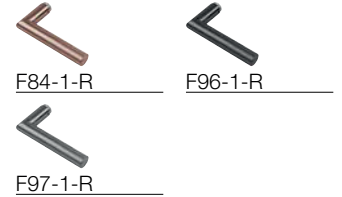

Resista® wird auf alle Oberflächen gewährt, die in der Farbnummer den Buchstaben **R** enthalten.

Resista®

Neu









Schnellstift

■ **Amsterdam - E1400Z/868P/869PS-SK**

duraplus®

- HOPPE-Edelstahl-Compact-Rosetten-Türgriff-Garnitur mit Schlüsselrosetten für Innentüren:
 • geprüft nach **DIN EN 1906: 37-0140U**, Objekt-Garnitur
 • Lagerung: Türgriffe lose, wartungsfreie Gleitlager
 • Verbindung: **HOPPE-Schnellstift** mit HOPPE-Vollstift (Loch-/Lochteil)
 • Unterkonstruktion Griffrossette: Kunststoff, Distanz- und Führungsringe für Griffloch-Ø 24-26 mm
 • Befestigung: aufsteckbare Griffrossetten, selbstklebende Schlüsselrosetten
 • Besonderheit: schraubenlose Montage, 3 mm flache Rosetten



Beschreibung			Lochung	F69	F9714M	P.E.	Krt.
				Art.-Nr./€	Art.-Nr./€		
Türgriff-Garnitur (Griff/Griff)	40-50	8/8,5		11718699 29,56	11836994 38,43	1	10
		8/8,5		11718717 29,56	11837007 38,43	1	10
Bad/WC-Garnitur (Griff/Griff)	40-45	8/8,5 5-8	 	11712028 44,38	11837019 57,69	1	10

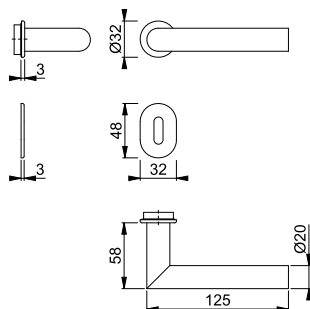

Amsterdam - GD-E1400Z

duraplus®

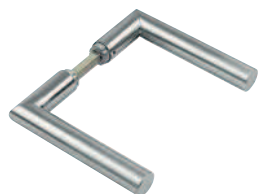

HOPPE-Edelstahl-Türgriff-Paar für Glastüren:

- Verbindung: **HOPPE-Schnellstift** mit HOPPE-Vollstift (Stift-/Lochteil)
- Bund: Führung 5 mm, Durchmesser 18 mm



Beschreibung			F69				P.E.	Krt.
			Art.-Nr./€					
Türgriff, Paar	35-45	8/66	3449022 15,18				5	50

Schnellstift

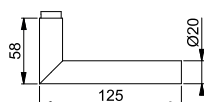

Antwerpen - E1420Z/42KV/42KVS

duraplus®



HOPPE-Edelstahl-Rosetten-Türgriff-Garnitur mit Schlüsselrosetten für Innentüren:

- geprüft nach **DIN EN 1906: 37-0140A**, Objekt-Garnitur
- Lagerung: Türgriffe lose, Rückholfedern rechts/links verwendbar, wartungsfreie Gleitlager
- Verbindung: **HOPPE-Schnellstift** mit HOPPE-Vollstift (Loch-/Lochteil)
- Unterkonstruktion: Kunststoff, Stütznocken
- Befestigung: verdeckt, durchgehend, wechselseitig, Mehrzweckschrauben



Beschreibung			Lochung	F69				P.E.	Krt.
				Art.-Nr./€					
Türgriff-Garnitur (Griff/Griff)	37-42	8		11571937 30,50				1	10
				11571883 30,50				1	10
Bad/WC-Garnitur (Griff/Griff)	37-42	8		11571913 45,32				1	10

Schnellstift

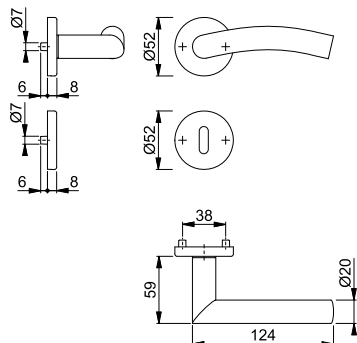

Atlanta - 1530/273P











HOPPE-Aluminium-Langschild-Türgriff-Garnitur für Innentüren:

- geprüft nach **DIN EN 1906: 37-0140A**, Objekt-Garnitur
- Lagerung: Türgriffe lose, Rückholfedern rechts/links verwendbar, wartungsfreie Gleitlager
- Verbindung: **HOPPE-Schnellstift** mit HOPPE-Vollstift (Stift-/Lochteil)
- Befestigung: sichtbar, Mehrzweckschrauben

2



Schnellstift

Beschreibung			Lochung/ Abstand	F1	F9			P.E.	Krt.
				Art.-Nr./€	Art.-Nr./€				
Türgriff-Garnitur (Griff/Griff)	35-45	8	 72	2791571 18,04	2791580 19,84			1	30
			 72		11602399 19,84		1	20	
			 72	11576425 20,36			1	8	
			 72	2791598 18,04	2791601 19,84		1	20	
Bad/WC-Garnitur (Griff/Griff)	37-42	8	 78	2791619 26,94	2791627 29,64			1	20
			 78		11602405 29,64		1	20	
			 78	11576418 29,25			1	8	
			 78						
			 78						

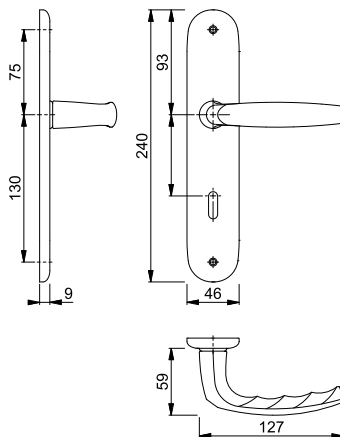



Schnellstift

Atlanta - 1530/42KV/42KVS

duraplus®

HOPPE-Aluminium-Rosetten-Türgriff-Garnitur mit Schlüsselrosetten für Innentüren:

- geprüft nach **DIN EN 1906: 37-0140A**, Objekt-Garnitur
- Lagerung: Türgriffe lose, Rückholfedern rechts/links verwendbar, wartungsfreie Gleitlager
- Verbindung: **HOPPE-Schnellstift** mit HOPPE-Vollstift (Stift-/Lochteil)
- Unterkonstruktion: Kunststoff, Stütznocken
- Befestigung: verdeckt, durchgehend, wechselseitig, Mehrzweckschrauben



Beschreibung	37-42	8	Lochung	F1	F9			P.E.	Krt.
				Art.-Nr./€	Art.-Nr./€				
Türgriff-Garnitur (Griff/Griff)	37-42	8		2791221 18,04	2791256 19,84			1	40
		8			11576388 22,15			1	10
		8		2791264 18,04	2791281 19,84			1	20
Bad/WC-Garnitur (Griff/Griff)	37-42	8		2791301 26,94	2791352 29,64			1	20
		8			11576406 31,95			1	10
		8							

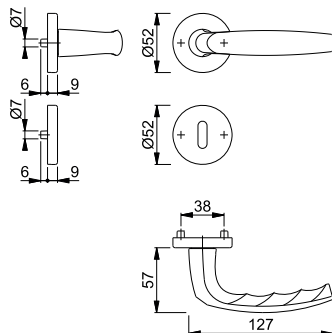

Schnellstift

Atlanta - 1530

duraplus®

HOPPE-Aluminium-Türgriff-Lochteil für Innentüren:

- Verbindung: für **HOPPE-Schnellstift** mit HOPPE-Vollstift
- Bund: für Lagerung lose

Beschreibung	37-42	8		F1	F9	F8707	F9016	P.E.	Krt.
				Art.-Nr./€	Art.-Nr./€	Art.-Nr./€	Art.-Nr./€		
Türgriff-Lochteil, Stück		8		3173388 6,16	3226283 6,79	3526681 6,16	3281776 6,16	10	20

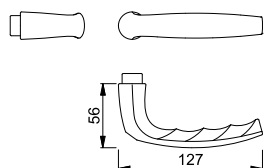

■ **Atlanta - M1530/302**

duraplus®



Schnellstift

HOPPE-Messing-Langschild-Türgriff-Garnitur für Innentüren:

- geprüft nach **DIN EN 1906: 37-0140U**, Objekt-Garnitur
- Lagerung: Türgriffe lose, wartungsfreie Gleitlager
- Verbindung: **HOPPE-Schnellstift** mit HOPPE-Vollstift (Stift-/Lochteil)
- Befestigung: sichtbar, Mehrweckschrauben



Beschreibung	Lochung/Abstand	F41-R	F49-R	F71	P.E.	Krt.
Türgriff-Garnitur (Griff/Griff)	8	2804037 42,56	2804045 42,56	2804053 32,73	1	10
	8	2804070 42,56	2804088 42,56	2804096 32,73	1	10
Bad/WC-Garnitur (Griff/Griff)	8	2804117 60,29	2804125 60,29	2804133 46,38	1	10
	8					

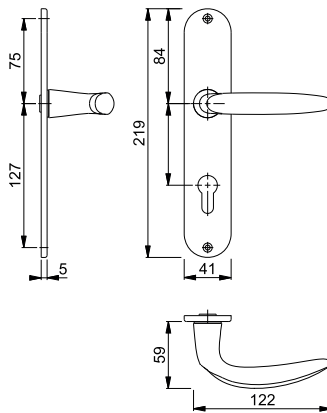

Resista® wird auf alle Oberflächen gewährt, die in der Farbnummer den Buchstaben **R** enthalten.

Resista®

■ **Atlanta - M1530/23KV/23KVS**

duraplus®



Schnellstift

HOPPE-Messing-Rosetten-Türgriff-Garnitur mit Schlüsselrosetten für Innentüren:

- geprüft nach **DIN EN 1906: 37-0140A**, Objekt-Garnitur
- Lagerung: Türgriffe lose, Rückholfedern rechts/links verwendbar, wartungsfreie Gleitlager
- Verbindung: **HOPPE-Schnellstift** mit HOPPE-Vollstift (Stift-/Lochteil)
- Unterkonstruktion: Kunststoff, Stütznocken
- Befestigung: verdeckt, durchgehend, wechselseitig, Mehrweckschrauben



Beschreibung	Lochung	F41-R	F49-R	F71	F77-R	P.E.	Krt.
Türgriff-Garnitur (Griff/Griff)	8	2736177 40,79	2736206 40,79	2735991 31,38	2736118 43,94	1	10
	8	11545215 43,11				1	10
	8	2736185 40,79	2736214 40,79	2736071 31,38	2736134 43,94	1	10
Bad/WC-Garnitur (Griff/Griff)	8	2736193 58,55	2736222 58,55	2736097 45,03	2736151 63,05	1	10
	8	11545276 60,87				1	10
	8						
	8						

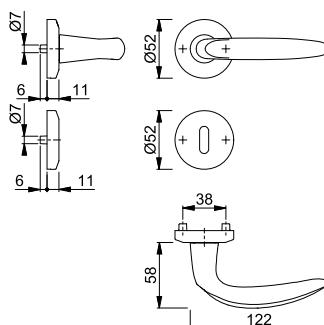

Resista® wird auf alle Oberflächen gewährt, die in der Farbnummer den Buchstaben **R** enthalten.

Resista®



Schnellstift
SchnellstiftPlus

Atlanta - M1530/849N

duraplus®

HOPPE-SchnellstiftPlus-Messing-Flachrosetten-Türgriff-Garnitur ohne Schlüsselrosetten für Innentüren:

- geprüft nach **DIN EN 1906: 37-0140U**, Objekt-Garnitur
- Lagerung: Türgriffe lose, wartungsfreie Gleitlager
- Verbindung: **HOPPE-Schnellstift** mit HOPPE-Vollstift (Stift-/Lochteil)
- Befestigung: aufsteckbare Edelstahl-Griffrosetten mit durchgehenden Stütznocken
- Besonderheit: schraubenlose Montage, 2 mm flache Rosetten



Beschreibung		F42/F69	Art.-Nr./€	P.E.	Krt.
Türgriff-Garnitur (Griff/Griff) ohne Schlüsselrosetten	35-45 8		3757236 42,56	1	10

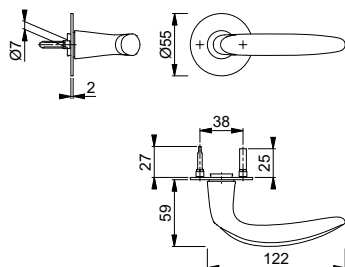

SchnellstiftPlus

E849NS

duraplus®

HOPPE-SchnellstiftPlus-Edelstahl-Flachrosetten-Paar für Innentüren:

- Befestigung: aufsteckbare Schlüsselrosetten mit durchgehenden Stütznocken
- Besonderheit: schraubenlose Montage, 2 mm flache Rosetten



Beschreibung		Lochung	F69	F9714M	P.E.	Krt.
			Art.-Nr./€	Art.-Nr./€		
Schlüsselrosette, Paar	35-45		3757990 12,77	11736653 16,59	5	25
			3758001 12,77	11736665 16,59	5	25
Bad/WC-Rosette, Paar	35-45		3759119 27,59		2	10
	37-45			11823732 35,85	2	10

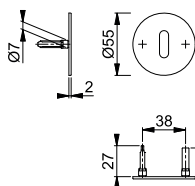

Schnellstift

Atlanta - M1530

duraplus®

HOPPE-Messing-Türgriff-Lochteil für Innentüren:

- Verbindung: für **HOPPE-Schnellstift** mit HOPPE-Vollstift
- Bund: für Lagerung lose



Beschreibung		F41-R	F49-R	F77-R	P.E.	Krt.
		Art.-Nr./€	Art.-Nr./€	Art.-Nr./€		
Türgriff-Lochteil, Stück	8	3226486 14,20	3226478 14,20	3226494 15,29	5	20

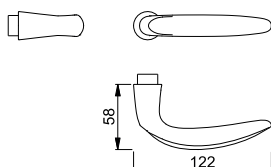

Resista® wird auf alle Oberflächen gewährt, die in der Farbnummer den Buchstaben **R** enthalten.

Resista®

Neu



Schnellstift

Austin - 1769/843KV/843KVS

duraplus®

HOPPE-Aluminium-Rosetten-Türgriff-Garnitur mit Schlüsselrosetten für Innentüren:

- Lagerung: Türgriffe lose, Rückholfedern rechts/links verwendbar, wartungsfreie Gleitlager
- Verbindung: **HOPPE-Schnellstift** mit HOPPE-Vollstift (Stift-/Lochteil)
- Unterkonstruktion: Kunststoff, Stütznocken
- Befestigung: verdeckt, durchgehend, wechselseitig, Mehrzweckschrauben

Beschreibung	Lochung	F1	F31-1	F33-1	F9714M	P.E.	Krt.
Türgriff-Garnitur (Griff/Griff)	8/8,5	11758107 26,34	11758119 32,92	11758132 34,24	11758120 28,96	1	10
	8/8,5				11790179 31,28	1	10
	8/8,5	11758144 26,34	11758156 32,92	11758175 34,24	11758168 28,96	1	10
Bad/WC-Garnitur (Griff/Griff)	8/8,5	11758211 35,23	11758235 44,04	11758247 45,81	11758223 38,77	1	10
	5-8						
	8/8,5 5-8				11790180 41,08	1	10

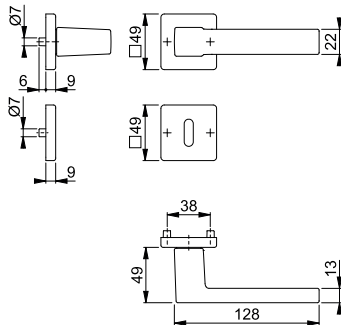

Neu

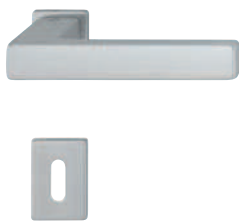

Schnellstift

Austin - 1769/668P/669PS-SK

duraplus®

HOPPE-Aluminium-Compact-Rosetten-Türgriff-Garnitur mit Schlüsselrosetten für Innentüren:

- geprüft nach **DIN EN 1906: 37-0140U**, Objekt-Garnitur
- Lagerung: Türgriffe lose, wartungsfreie Gleitlager
- Verbindung: **HOPPE-Schnellstift** mit HOPPE-Vollstift (Loch-/Lochteil)
- Unterkonstruktion Griffrosette: Kunststoff, Distanz- und Führungsringe für Griffloch-Ø 24-26 mm
- Befestigung: aufsteckbare Edelstahl-Griffrosetten, selbstklebende Edelstahl-Schlüsselrosetten
- Besonderheit: schraubenlose Montage, 3 mm flache Rosetten



Beschreibung	Lochung	F31-1/F69	F9714M	P.E.	Krt.
Türgriff-Garnitur (Griff/Griff)	8/8,5	11718742 52,49	11837020 38,51	1	10
	8/8,5	11718754 52,49	11837081 38,51	1	10
Bad/WC-Garnitur (Griff/Griff)	8/8,5	11713677 65,83	11837093 48,28	1	10
	5-8				

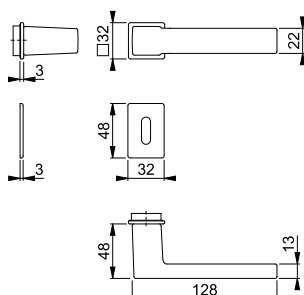

Neu

Austin - 1769

duraplus®



HOPPE-Aluminium-Türgriff-Paar für Innentüren:
 • Verbindung: **HOPPE-Schnellstift** mit HOPPE-Vollstift (Stift-/Lochteil)
 • Bund: für Lagerung lose

Beschreibung							P.E.	Krt.
			F1	F31-1	F33-1	F9714M		
Türgriff, Paar	35-45	8/8,5	Art.-Nr./€ 11758338 20,62	Art.-Nr./€ 11758345 25,77	Art.-Nr./€ 11758405 26,81	Art.-Nr./€ 11758399 22,67	5	50

Schnellstift

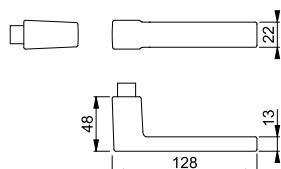

Bern - M158/311

duraplus®



HOPPE-Messing-Langschild-Türgriff-Garnitur für Innentüren:
 • Lagerung: Türgriffe lose, wartungsfreie Gleitlager
 • Verbindung: HOPPE-Profilstift (Stift-/Lochteil)
 • Befestigung: sichtbar, Mehrzweckschrauben



Beschreibung			Lochung/ Abstand					P.E.	Krt.
				F71					
Türgriff-Garnitur (Griff/Griff)	37-47	8	72	Art.-Nr./€ 11539082 45,14				1	8
Bad/WC-Garnitur (Griff/Griff)	38-43	8	78	11565573 58,79				1	8

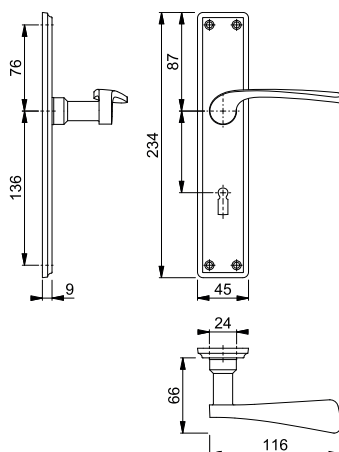



Sertos®





Bonn - 150/353KH

duraplus®

HOPPE-Aluminium-Kurzschild-Türgriff-Garnitur für Innentüren:

- geprüft nach **DIN EN 1906: 47-0150A** und PIVCERT**Plus** (1.000.000 Prüfzyklen), Objekt-Garnitur
- Lagerung: Türgriffe fest/drehbar, Rückholfedern, HOPPE-Steckgriff-Verbindung mit Kugel-Arretierung **Sertos®**, wartungsfreie Gleitlager
- Verbindung: HOPPE-Profilvollstift, gehärtet
- Unterkonstruktion: Stahl, Stütznocken
- Befestigung: verdeckt, durchgehend, Gewindeschrauben M5



Beschreibung			Lochung/ Abstand	F1			P.E.	Krt.
				Art.-Nr./€				
Türgriff-Garnitur (Griff/Griff)	40-45	8		72	10724563 60,71		1	10
		8		72	10724571 60,71		1	10
Bad/WC-Garnitur (Griff/Griff) mit Rot/Weiß-Scheibe	40-45	8 8		78	10724635 69,60		1	4

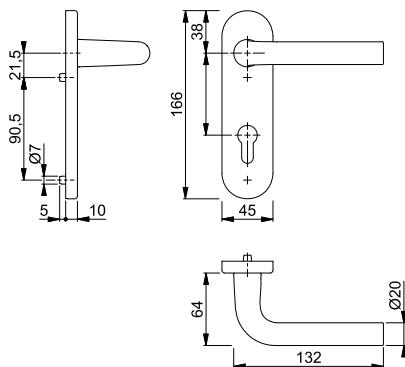

Befestigungs-Sets (Sertos®) für andere Türdicken siehe ab S. 930.



Sertos®





Bonn - 150/42H/42HKVS

duraplus®

HOPPE-Aluminium-Rosetten-Türgriff-Garnitur mit Schlüsselrosetten für Innentüren:

- geprüft nach **DIN EN 1906: 47-0150A** und PIVCERT**Plus** (1.000.000 Prüfzyklen), Objekt-Garnitur
- Lagerung: Türgriffe fest/drehbar, Rückholfedern, HOPPE-Steckgriff-Verbindung mit Kugel-Arretierung **Sertos®**, wartungsfreie Gleitlager
- Verbindung: HOPPE-Profilvollstift, gehärtet
- Unterkonstruktion: Griffrosetten Stahl, Schlüsselrosetten Kunststoff, Stütznocken
- Befestigung: verdeckt, durchgehend; Griffrosetten Gewindeschrauben M5; Schlüsselrosetten Mehrzweckschrauben, wechselseitig



Beschreibung			Lochung	F1			P.E.	Krt.
				Art.-Nr./€				
Türgriff-Garnitur (Griff/Griff)	40-45	8		10723413 57,72		1	10	
		8		10723421 57,72		1	10	
Bad/WC-Garnitur (Griff/Griff) mit Rot/Weiß-Scheibe	40-45	8 8		10723430 66,61		1	4	

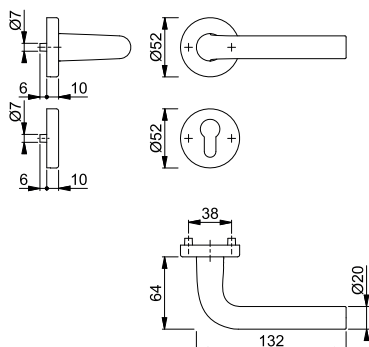

Befestigungs-Sets (Sertos®) für andere Türdicken siehe ab S. 930.



Schnellstift

Bonn - 150/42KV/42KVS

duraplus®

HOPPE-Aluminium-Rosetten-Türgriff-Garnitur mit Schlüsselrosetten für Innentüren:

- geprüft nach **DIN EN 1906: 37-0140A**, Objekt-Garnitur
- Lagerung: Türgriffe lose, Rückholfedern rechts/links verwendbar, wartungsfreie Gleitlager
- Verbindung: **HOPPE-Schnellstift** mit HOPPE-Vollstift (Stift-/Lochteil)
- Unterkonstruktion: Kunststoff, Stütznocken
- Befestigung: verdeckt, durchgehend, wechselseitig, Mehrzweckschrauben



Beschreibung			Lochung	F1			P.E.	Krt.
				Art.-Nr./€				
Türgriff-Garnitur (Griff/Griff)	37-42	8		3386877			1	40
		8		3386885			1	20
Bad/WC-Garnitur (Griff/Griff)	37-42	8		3386893			1	20
		8		44,36				

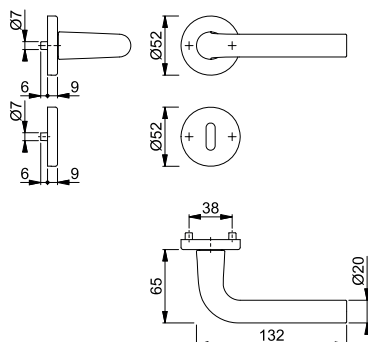

Schnellstift

Bonn - 150

duraplus®

HOPPE-Aluminium-Türgriff-Lochteil für Innentüren:

- Verbindung: für **HOPPE-Schnellstift** mit HOPPE-Vollstift
- Bund: für Lagerung lose

Beschreibung			F1			P.E.	Krt.	
			Art.-Nr./€					
Türgriff-Lochteil, Stück		8		3388418			10	20
				10,58				

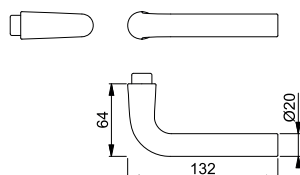



Sertos®

Bonn - E150/353H







duraplus®

HOPPE-Edelstahl-Langschild-Türgriff-Garnitur für Innentüren:

- geprüft nach **DIN EN 1906: 47-0150A** und PIVCERT**Plus** (1.000.000 Prüfzyklen), Objekt-Garnitur
- Lagerung: Türgriffe fest/drehbar, Rückholfedern, HOPPE-Steckgriff-Verbindung mit Kugel-Arretierung **Sertos®**, wartungsfreie Gleitlager
- Verbindung: HOPPE-Profilvollstift, gehärtet
- Unterkonstruktion: Stahl, Stütznocken
- Befestigung: verdeckt, durchgehend, Gewindeschrauben M5

2



Beschreibung			Lochung/ Abstand	F69			P.E.	Krt.
				Art.-Nr./€				
Türgriff-Garnitur (Griff/Griff)	40-45	8		72	11536317 84,34		1	5
		8		72	11536329 84,34		1	5
Bad/WC-Garnitur (Griff/Griff) mit Rot/Weiß-Scheibe	40-45	8		78	11536330 99,16		1	5
		8						

Befestigungs-Sets (Sertos®) für andere Türdicken siehe ab S. 930.

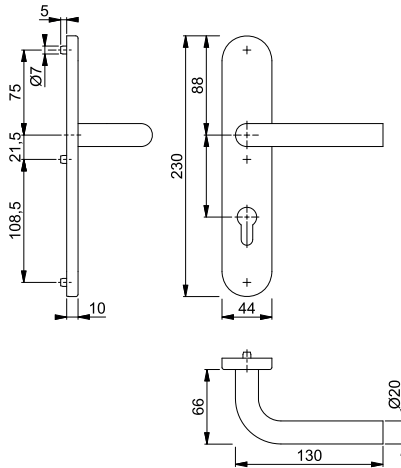

■ Bonn - E150/353KH

duraplus®



Sertos®

HOPPE-Edelstahl-Kurzschild-Türgriff-Garnitur für Innentüren:

- geprüft nach **DIN EN 1906: 47-0150A** und PIVCERT**Plus** (1.000.000 Prüfzyklen), Objekt-Garnitur
- Lagerung: Türgriffe fest/drehbar, Rückholfedern, HOPPE-Steckgriff-Verbindung mit Kugel-Arretierung **Sertos®**, wartungsfreie Gleitlager
- Verbindung: HOPPE-Profilvollstift, gehärtet
- Unterkonstruktion: Stahl, Stütznocken
- Befestigung: verdeckt, durchgehend, Gewindeschrauben M5



Beschreibung	Lochung/Abstand	F69		P.E.	Krt.
		Art.-Nr./€			
Türgriff-Garnitur (Griff/Griff)	8	10720749		1	10
	8	10720757		1	10
Bad/WC-Garnitur (Griff/Griff) mit Rot/Weiß-Scheibe	8	10720765		1	4
	8				

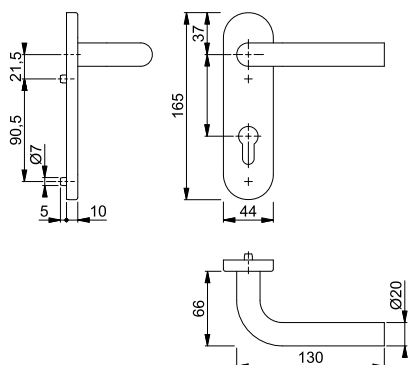

Befestigungs-Sets (Sertos®) für andere Türdicken siehe ab S. 930.

■ Bonn - E150/42H/42HKVS

duraplus®



Sertos®

HOPPE-Edelstahl-Rosetten-Türgriff-Garnitur mit Schlüsselrosetten für Innentüren:

- geprüft nach **DIN EN 1906: 47-0150A** und PIVCERT**Plus** (1.000.000 Prüfzyklen), Objekt-Garnitur
- Lagerung: Türgriffe fest/drehbar, Rückholfedern, HOPPE-Steckgriff-Verbindung mit Kugel-Arretierung **Sertos®**, wartungsfreie Gleitlager
- Verbindung: HOPPE-Profilvollstift, gehärtet
- Unterkonstruktion: Griffrossetten Stahl, Schlüsselrosetten Kunststoff, Stütznocken
- Befestigung: verdeckt, durchgehend; Griffrossetten Gewindeschrauben M5; Schlüsselrosetten Mehrzweckschrauben, wechselseitig



Beschreibung	Lochung	F69		P.E.	Krt.
		Art.-Nr./€			
Türgriff-Garnitur (Griff/Griff)	8	10719810		1	10
	8	10719836		1	10
Bad/WC-Garnitur (Griff/Griff) mit Rot/Weiß-Scheibe	8	10719844		1	4
	8				

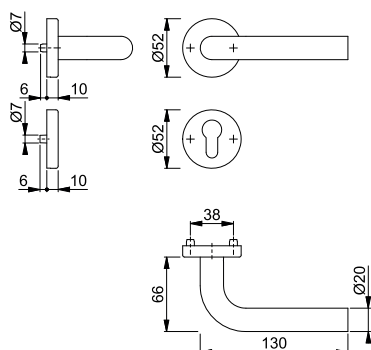

Befestigungs-Sets (Sertos®) für andere Türdicken siehe ab S. 930.



Schnellstift

Bonn - E150Z/353K

duraplus®

HOPPE-Edelstahl-Kurzschild-Türgriff-Garnitur für Innentüren:

- geprüft nach **DIN EN 1906: 37-0140U**, Objekt-Garnitur
- Lagerung: Türgriffe lose, wartungsfreie Gleitlager
- Verbindung: **HOPPE-Schnellstift** mit HOPPE-Vollstift (Stift-/Lochteil)
- Unterkonstruktion: Stahl
- Befestigung: verdeckt, durchgehend, Gewindeschrauben M5 mit Hülsenmüttern



Beschreibung	Lochung/Abstand	F69 Art.-Nr./€	P.E.	Krt.
Türgriff-Garnitur (Griff/Griff)	35-45 8	72 3308094 33,72	1	10
	8	72 3307981 33,72	1	10
Bad/WC-Garnitur (Griff/Griff)	40-45 8	78 3308465 48,54	1	10
	8			

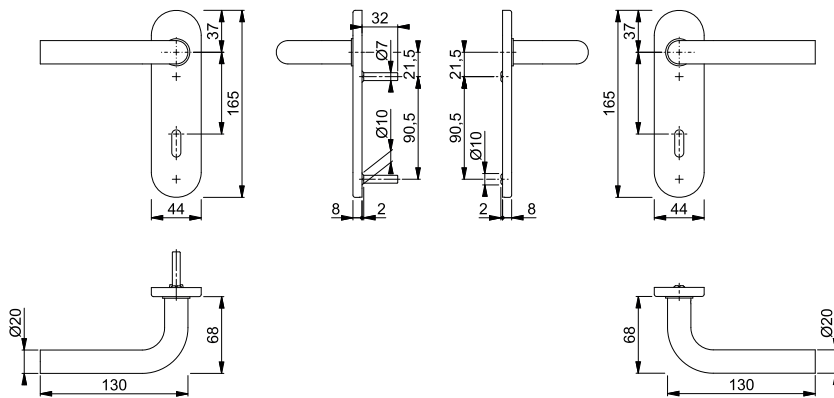

Schnellstift

Bonn - E150Z/42KV/42KVS

duraplus®

HOPPE-Edelstahl-Rosetten-Türgriff-Garnitur mit Schlüsselrosetten für Innentüren:

- geprüft nach **DIN EN 1906: 37-0140A**, Objekt-Garnitur
- Lagerung: Türgriffe lose, Rückholfedern rechts/links verwendbar, wartungsfreie Gleitlager
- Verbindung: **HOPPE-Schnellstift** mit HOPPE-Vollstift (Stift-/Lochteil)
- Unterkonstruktion: Kunststoff, Stütznocken
- Befestigung: verdeckt, durchgehend, wechselseitig, Mehrzweckschrauben



Beschreibung	Lochung	F69 Art.-Nr./€	P.E.	Krt.
Türgriff-Garnitur (Griff/Griff)	37-42 8	3289778 20,90	1	10
	8	3289751 20,90	1	10
Bad/WC-Garnitur (Griff/Griff)	37-42 8	3289866 35,72	1	10
	8			

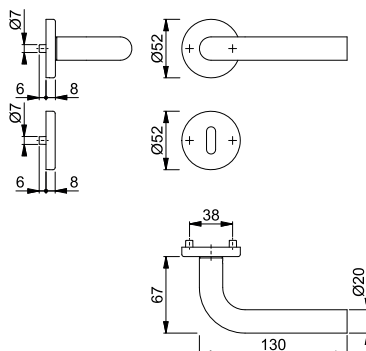

■ Bonn - E150Z

duraplus®



Schnellstift

HOPPE-Edelstahl-Türgriff-Lochteil für Innentüren:

- Verbindung: für **HOPPE-Schnellstift** mit HOPPE-Vollstift
- Bund: für Lagerung lose



Beschreibung			F69				P.E.	Krt.
			Art.-Nr./€					
Türgriff-Lochteil, Stück		8	3289903				10	20
			7,59					

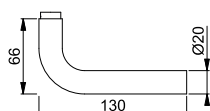

■ Bonn - GD-E150Z

duraplus®



Schnellstift

HOPPE-Edelstahl-Türgriff-Paar für Glastüren:

- Verbindung: **HOPPE-Schnellstift** mit HOPPE-Vollstift (Stift-/Lochteil)
- Bund: Führung 5 mm, Durchmesser 18 mm



Beschreibung			F69				P.E.	Krt.
			Art.-Nr./€					
Türgriff, Paar	35-45	8/66	3449111				5	50
			15,18					

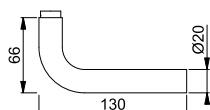

■ Bremen - 1505/273P

duraplus®



Schnellstift

HOPPE-Aluminium-Langschild-Türgriff-Garnitur für Innentüren:

- geprüft nach **DIN EN 1906: 37-0140A**, Objekt-Garnitur
- Lagerung: Türgriffe lose, Rückholfedern rechts/links verwendbar, wartungsfreie Gleitlager
- Verbindung: **HOPPE-Schnellstift** mit HOPPE-Vollstift (Stift-/Lochteil)
- Befestigung: sichtbar, Mehrzweckschrauben



Beschreibung			Lochung/ Abstand	F49/F9-2				P.E.	Krt.
				Art.-Nr./€					
Türgriff-Garnitur (Griff/Griff)	35-45	8	72	11538965				1	8
Bad/WC-Garnitur (Griff/Griff)	40	8 5-8	78	11564891				1	8
				38,22					

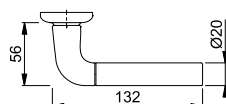
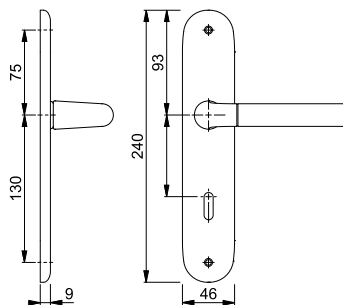



Schnellstift

Bremen - 1505/42KV/42KVS







duraplus®

HOPPE-Aluminium-Rosetten-Türgriff-Garnitur mit Schlüsselrosetten für Innentüren:

- geprüft nach **DIN EN 1906: 37-0140A**, Objekt-Garnitur
- Lagerung: Türgriffe lose, Rückholfedern rechts/links verwendbar, wartungsfreie Gleitlager
- Verbindung: **HOPPE-Schnellstift** mit HOPPE-Vollstift (Stift-/Lochteil)
- Unterkonstruktion: Kunststoff, Stütznocken
- Befestigung: verdeckt, durchgehend, wechselseitig, Mehrzweckschrauben



2

Beschreibung			Lochung	F49/F9-2				P.E.	Krt.
				Art.-Nr./€					
Türgriff-Garnitur (Griff/Griff)	37-42	8		3887719 24,34				1	10
				11538776 26,65			1	10	
				3887727 24,34			1	10	
Bad/WC-Garnitur (Griff/Griff)	40	8		3887735 35,91				1	10
			5-8	11538788 38,22			1	10	
			8	5-8					

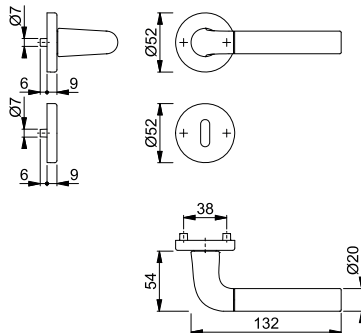





Caracas - M112SLN/2021

duraplus®

HOPPE-Messing-Langschild-Türgriff-Garnitur für Innentüren:

- Lagerung: Türgriffe lose, wartungsfreie Gleitlager
- Verbindung: HOPPE-Profilstift (Stift-/Lochteil)
- Befestigung: sichtbar, Mehrzweckschrauben



Beschreibung			Lochung/Abstand	F71	F73			P.E.	Krt.
				Art.-Nr./€	Art.-Nr./€				
Türgriff-Garnitur (Griff/Griff)	37-47	8	 72	11539069 26,44	11539070 28,86			1	8
Bad/WC-Garnitur (Griff/Griff)	37-42	8	 78	11539057 40,09	11565561 43,86			1	8
			8						

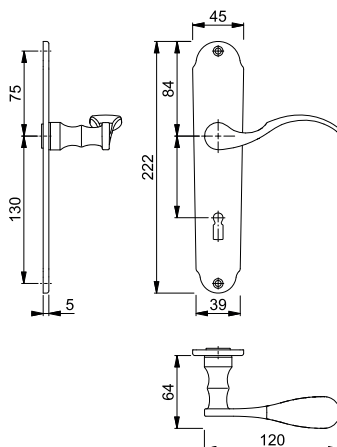



Sertos®

Dallas - 1643/202KH

duraplus®

HOPPE-Aluminium-Kurzschild-Türgriff-Garnitur für Innentüren:

- geprüft nach **DIN EN 1906: 47-0150A** und PIVCERT**Plus** (1.000.000 Prüfzyklen), Objekt-Garnitur
- Lagerung: Türgriffe fest/drehbar, Rückholfedern, HOPPE-Steckgriff-Verbindung mit Kugel-Arretierung **Sertos®**, wartungsfreie Gleitlager
- Verbindung: HOPPE-Profilvollstift, gehärtet
- Unterkonstruktion: Stahl, Stütznocken
- Befestigung: verdeckt, durchgehend, Gewindeschrauben M5



Beschreibung	Lochung/Abstand	F1	F9	P.E.	Krt.
Türgriff-Garnitur (Griff/Griff)	8	10724651 62,48	10724660 68,72	1	10
	8	10724678 62,48	10724686 68,72	1	10
Bad/WC-Garnitur (Griff/Griff) mit Rot/Weiß-Scheibe	8	10724694 71,37	10724707 78,52	1	4

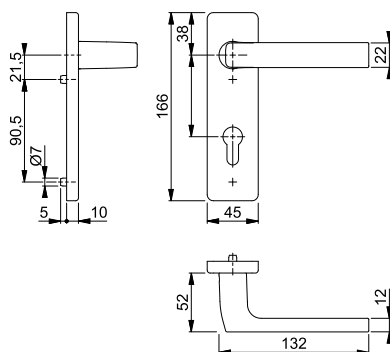

Befestigungs-Sets (Sertos®) für andere Türdicken siehe ab S. 930.



Sertos®

Dallas - 1643/52/52KVS

duraplus®

HOPPE-Aluminium-Rosetten-Türgriff-Garnitur mit Schlüsselrosetten für Innentüren:

- geprüft nach **DIN EN 1906: 47-0150A** und PIVCERT**Plus** (1.000.000 Prüfzyklen), Objekt-Garnitur
- Lagerung: Türgriffe fest/drehbar, Rückholfedern, HOPPE-Steckgriff-Verbindung mit Kugel-Arretierung **Sertos®**, wartungsfreie Gleitlager
- Verbindung: HOPPE-Profilvollstift, gehärtet
- Unterkonstruktion: Griffrosetten Stahl, Schlüsselrosetten Kunststoff, Stütznocken
- Befestigung: verdeckt, durchgehend; Griffrosetten Gewindeschrauben M5; Schlüsselrosetten Mehrzweckschrauben, wechselseitig



Beschreibung	Lochung	F1	F9	P.E.	Krt.
Türgriff-Garnitur (Griff/Griff)	8	10723780 59,49	10723798 65,44	1	10
	8	10723819 59,49	10723827 65,44	1	10
Bad/WC-Garnitur (Griff/Griff) mit Rot/Weiß-Scheibe	8	10723835 68,38	10723843 75,22	1	4

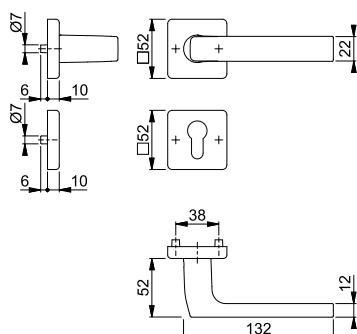

Befestigungs-Sets (Sertos®) für andere Türdicken siehe ab S. 930.



Schnellstift

Dallas - 1643/52KV/52KVS

duraplus®

HOPPE-Aluminium-Rosetten-Türgriff-Garnitur mit Schlüsselrosetten für Innentüren:

- geprüft nach **DIN EN 1906: 37-0140A**, Objekt-Garnitur
- Lagerung: Türgriffe lose, Rückholfedern rechts/links verwendbar, wartungsfreie Gleitlager
- Verbindung: **HOPPE-Schnellstift** mit HOPPE-Vollstift (Stift-/Lochteil)
- Unterkonstruktion: Kunststoff, Stütznocken
- Befestigung: verdeckt, durchgehend, wechselseitig, Mehrzweckschrauben



Beschreibung	Lochung	F1	F9	P.E.	Krt.
Türgriff-Garnitur (Griff/Griff)	8	3571351 37,23	3571415 40,95	1	40
	8	11545239 39,55		1	10
	8	3575512 37,23	3575547 40,95	1	20
Bad/WC-Garnitur (Griff/Griff)	8	3577075 46,12	3577198 50,73	1	20
	8	11545288 48,44		1	10
	8				

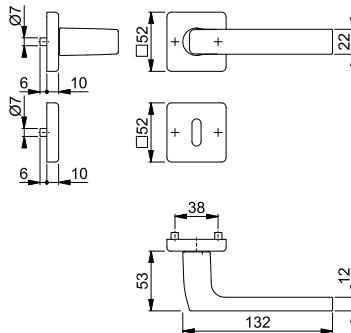

Schnellstift

Dallas - 1643

duraplus®

HOPPE-Aluminium-Türgriff-Lochteil für Innentüren:

- Verbindung: für **HOPPE-Schnellstift** mit HOPPE-Vollstift
- Bund: für Lagerung lose

Beschreibung	Lochung	F1	F9	P.E.	Krt.
Türgriff-Lochteil, Stück	8	3707562 15,76	3707600 17,34	10	20

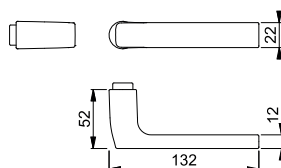



Sertos®

■ Dallas - E1643/202KH

duraplus®

HOPPE-Edelstahl-Kurzschild-Türgriff-Garnitur für Innentüren:

- geprüft nach **DIN EN 1906: 47-0150A** und PIVCERT**Plus** (1.000.000 Prüfzyklen), Objekt-Garnitur
- Lagerung: Türgriffe fest/drehbar, Rückholfedern, HOPPE-Steckgriff-Verbindung mit Kugel-Arretierung **Sertos®**, wartungsfreie Gleitlager
- Verbindung: HOPPE-Profilvollstift, gehärtet
- Unterkonstruktion: Stahl, Stütznocken
- Befestigung: verdeckt, durchgehend, Gewindeschrauben M5



Beschreibung	Lochung/Abstand	F69 Art.-Nr./€	P.E.	Krt.
Türgriff-Garnitur (Griff/Griff)	8	10721792 78,29	1	10
	8	10721805 78,29	1	10
Bad/WC-Garnitur (Griff/Griff) mit Rot/Weiß-Scheibe	8	10721813 93,11	1	4

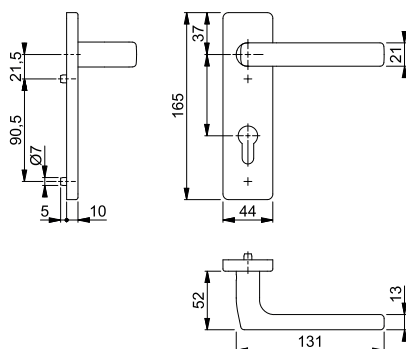

Befestigungs-Sets (Sertos®) für andere Türdicken siehe ab S. 930.



Sertos®

■ Dallas - E1643/52/52KVS

duraplus®

HOPPE-Edelstahl-Rosetten-Türgriff-Garnitur mit Schlüsselrosetten für Innentüren:

- geprüft nach **DIN EN 1906: 47-0150A** und PIVCERT**Plus** (1.000.000 Prüfzyklen), Objekt-Garnitur
- Lagerung: Türgriffe fest/drehbar, Rückholfedern, HOPPE-Steckgriff-Verbindung mit Kugel-Arretierung **Sertos®**, wartungsfreie Gleitlager
- Verbindung: HOPPE-Profilvollstift, gehärtet
- Unterkonstruktion: Griffrossetten Stahl, Schlüsselrosetten Kunststoff, Stütznocken
- Befestigung: verdeckt, durchgehend; Griffrossetten Gewindeschrauben M5; Schlüsselrosetten Mehrzweckschrauben, wechselseitig



Beschreibung	Lochung	F69 Art.-Nr./€	P.E.	Krt.
Türgriff-Garnitur (Griff/Griff)	8	10721717 65,47	1	10
	8	10721725 65,47	1	10
Bad/WC-Garnitur (Griff/Griff) mit Rot/Weiß-Scheibe	8	10721733 80,29	1	4

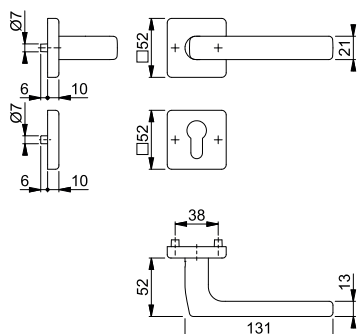

Befestigungs-Sets (Sertos®) für andere Türdicken siehe ab S. 930.



Schnellstift





Dallas - E1643Z/52KV/52KVS

duraplus®

HOPPE-Edelstahl-Rosetten-Türgriff-Garnitur mit Schlüsselrosetten für Innentüren:

- geprüft nach **DIN EN 1906: 37-0140A**, Objekt-Garnitur
- Lagerung: Türgriffe lose, Rückholfedern rechts/links verwendbar, wartungsfreie Gleitlager
- Verbindung: **HOPPE-Schnellstift** mit HOPPE-Vollstift (Stift-/Lochteil)
- Unterkonstruktion: Kunststoff, Stütznocken
- Befestigung: verdeckt, durchgehend, wechselseitig, Mehrzweckschrauben



Beschreibung			Lochung	F69				P.E.	Krt.
				Art.-Nr./€					
Türgriff-Garnitur (Griff/Griff)	37-42	8		3588604				1	10
				3588621				1	10
Bad/WC-Garnitur (Griff/Griff)	37-42	8		3588663				1	10
				58,42					

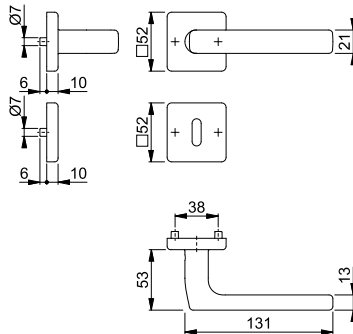

Schnellstift
SchnellstiftPlus



Dallas - E1643Z/848N

duraplus®

HOPPE-SchnellstiftPlus-Edelstahl-Flachrosetten-Türgriff-Garnitur ohne Schlüsselrosetten für Innentüren:

- geprüft nach **DIN EN 1906: 37-0140U**, Objekt-Garnitur
- Lagerung: Türgriffe lose, wartungsfreie Gleitlager
- Verbindung: **HOPPE-Schnellstift** mit HOPPE-Vollstift (Stift-/Lochteil)
- Befestigung: aufsteckbare Griffrosetten mit durchgehenden Stütznocken
- Besonderheit: schraubenlose Montage, 2 mm flache Rosetten



Beschreibung			F69				P.E.	Krt.	
			Art.-Nr./€						
Türgriff-Garnitur (Griff/Griff) ohne Schlüsselrosetten	35-45	8		3784795				1	10
				44,95					

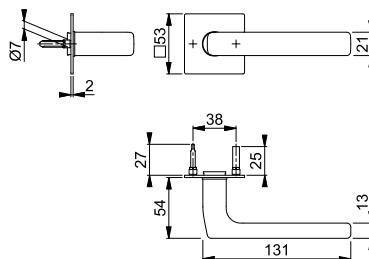



SchnellstiftPlus

E848NS

duraplus®

HOPPE-SchnellstiftPlus-Edelstahl-Flachrosetten-Paar für Innentüren:

- Befestigung: aufsteckbare Schlüsselrosetten mit durchgehenden Stütznocken
- Besonderheit: schraubenlose Montage, 2 mm flache Rosetten



Beschreibung	35-45	Lochung	F69	F9714M	P.E.	Krt.
			Art.-Nr./€	Art.-Nr./€		
Schlüsselrosette, Paar			3758052	11741235	5	25
			12,77	16,59		
Bad/WC-Rosette, Paar	35-45		3758061	11741260	5	25
			12,77	16,59		
		37-45			11823719	2
	5-8		27,59	35,85		

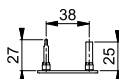
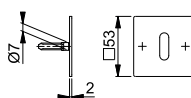

Schnellstift

Dallas - E1643Z

duraplus®

HOPPE-Edelstahl-Türgriff-Lochteil für Innentüren:

- Verbindung: für **HOPPE-Schnellstift** mit HOPPE-Vollstift
- Bund: für Lagerung lose



Beschreibung	35-45	8	F69	F9714M	P.E.	Krt.
			Art.-Nr./€	Art.-Nr./€		
Türgriff, Paar			3870319	11823434	5	50
			32,34	42,04		
Türgriff-Lochteil, Stück		8	3706375		10	20
			18,95			

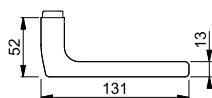

Schnellstift

Dallas - GD-E1643Z

duraplus®

HOPPE-Edelstahl-Türgriff-Paar für Glastüren:

- Verbindung: **HOPPE-Schnellstift** mit HOPPE-Vollstift (Stift-/Lochteil)
- Bund: Führung 5 mm, Durchmesser 18 mm



Beschreibung	35-45	8/66	F69	P.E.	Krt.
			Art.-Nr./€		
Türgriff, Paar			3840911	5	50
			32,34		

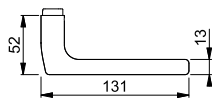
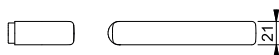



Schnellstift

Dallas - M1643/843KV/843KVS

duraplus®

- HOPPE-Messing-Rosetten-Türgriff-Garnitur mit Schlüsselrosetten für Innentüren:
- geprüft nach **DIN EN 1906: 37-0140A**, Objekt-Garnitur
 - Lagerung: Türgriffe lose, Rückholfedern rechts/links verwendbar, wartungsfreie Gleitlager
 - Verbindung: **HOPPE-Schnellstift** mit HOPPE-Vollstift (Stift-/Lochteil)
 - Unterkonstruktion: Kunststoff, Stütznocken
 - Befestigung: verdeckt, durchgehend, wechselseitig, Mehrzweckschrauben



Beschreibung	Lochung	F41-R Art.-Nr./€	F49-R Art.-Nr./€	P.E.	Krt.
Türgriff-Garnitur (Griff/Griff)	8	3415130 63,86	3415164 63,86	1	10
	8	3415148 63,86	3415172 63,86	1	10
Bad/WC-Garnitur (Griff/Griff)	8	3415156 81,59	3415181 81,59	1	10

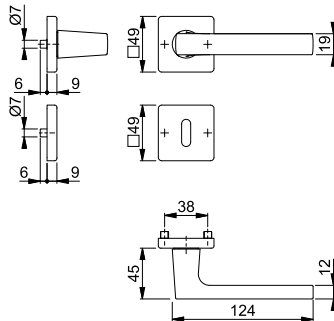

Resista® wird auf alle Oberflächen gewährt, die in der Farbnummer den Buchstaben **R** enthalten.

Resista®

Neu



Schnellstift

Dallas - M1643/843KV/843KVS

duraplus®

- HOPPE-Messing-Rosetten-Türgriff-Garnitur mit Schlüsselrosetten für Innentüren:
- geprüft nach **DIN EN 1906: 37-0140A**, Objekt-Garnitur
 - Lagerung: Türgriffe lose, Rückholfedern rechts/links verwendbar, wartungsfreie Gleitlager
 - Verbindung: **HOPPE-Schnellstift** mit HOPPE-Vollstift (Loch-/Lochteil)
 - Unterkonstruktion: Kunststoff, Stütznocken
 - Befestigung: verdeckt, durchgehend, wechselseitig, Mehrzweckschrauben



Beschreibung	Lochung	F84-1-R Art.-Nr./€	F96-1-R Art.-Nr./€	F97-1-R Art.-Nr./€	P.E.	Krt.
Türgriff-Garnitur (Griff/Griff)	8/8,5	11711103 69,68	11711073 69,68	11711012 69,68	1	10
	8/8,5	11711280 69,68	11711267 69,68	11711152 69,68	1	10
Bad/WC-Garnitur (Griff/Griff)	8/8,5 5-8	11711413 88,79	11711395 88,79	11711346 88,79	1	10

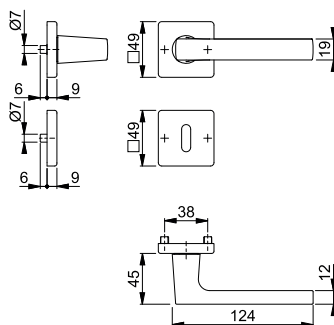

Farbvarianten:

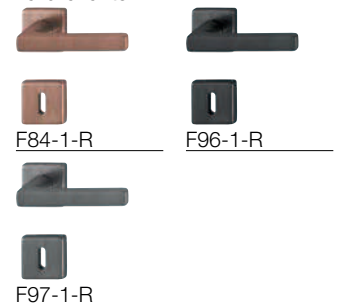

Resista® wird auf alle Oberflächen gewährt, die in der Farbnummer den Buchstaben **R** enthalten.

Resista®

Neu



Schnellstift

Dallas - M1643

duraplus®

HOPPE-Messing-Türgriff-Lochteil für Innentüren:

- Verbindung: für **HOPPE-Schnellstift** mit HOPPE-Vollstift
- Bund: für Lagerung lose



Beschreibung				F84-1-R	F96-1-R	F97-1-R	P.E.	Krt.
				Art.-Nr./€	Art.-Nr./€	Art.-Nr./€		
Türgriff-Lochteil, Stück		8		11798312 27,69	11798336 27,69	11798324 27,69	5	20

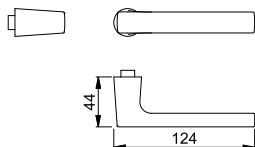

Resista® wird auf alle Oberflächen gewährt, die in der Farbnummer den Buchstaben **R** enthalten.

Resista®



Schnellstift

Denver - E1310Z/302

duraplus®

HOPPE-Edelstahl-Langschild-Türgriff-Garnitur für Innentüren:

- geprüft nach **DIN EN 1906: 37-0140U**, Objekt-Garnitur
- Lagerung: Türgriffe lose, wartungsfreie Gleitlager
- Verbindung: **HOPPE-Schnellstift** mit HOPPE-Vollstift (Stift-/Lochteil)
- Befestigung: sichtbar, Mehrzweckschrauben



Beschreibung			Lochung/ Abstand	F69	P.E.	Krt.
				Art.-Nr./€		
Türgriff-Garnitur (Griff/Griff)	35-45	8	72	2820918 28,47	1	10
			72	2820926 28,47	1	10
Bad/WC-Garnitur (Griff/Griff)	37-42	8	78	2820977 43,29	1	10
		8				

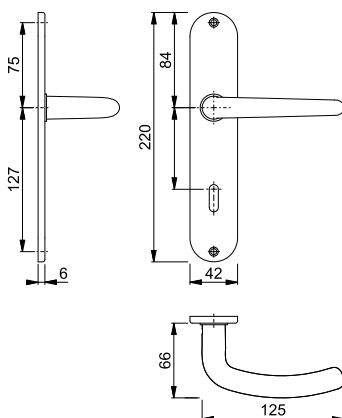



Schnellstift





■ **Denver - E1310Z/42KV/42KVS**

duraplus®

HOPPE-Edelstahl-Rosetten-Türgriff-Garnitur mit Schlüsselrosetten für Innentüren:

- geprüft nach **DIN EN 1906: 37-0140A**, Objekt-Garnitur
- Lagerung: Türgriffe lose, Rückholfedern rechts/links verwendbar, wartungsfreie Gleitlager
- Verbindung: **HOPPE-Schnellstift** mit HOPPE-Vollstift (Stift-/Lochteil)
- Unterkonstruktion: Kunststoff, Stütznocken
- Befestigung: verdeckt, durchgehend, wechselseitig, Mehrzweckschrauben



Beschreibung			Lochung	F69				P.E.	Krt.
				Art.-Nr./€					
Türgriff-Garnitur (Griff/Griff)	37-42	8		2820416				1	10
				2820424				1	10
Bad/WC-Garnitur (Griff/Griff)	37-42	8		2820467				1	10
		8		41,91					

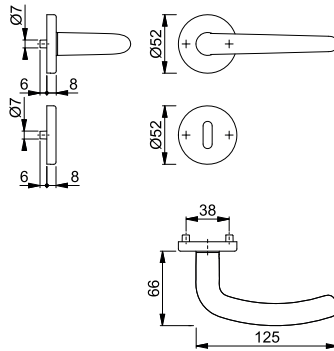

Schnellstift



■ **Denver - E1310Z**

duraplus®

HOPPE-Edelstahl-Türgriff-Lochteil für Innentüren:

- Verbindung: für **HOPPE-Schnellstift** mit HOPPE-Vollstift
- Bund: für Lagerung lose



Beschreibung			F69				P.E.	Krt.	
			Art.-Nr./€						
Türgriff-Lochteil, Stück		8		2901478				10	20
				10,69					

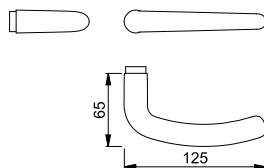

Neu



Schnellstift

Hamburg - 1700/273P

duraplus®

HOPPE-Aluminium-Langschild-Türgriff-Garnitur für Innentüren:

- geprüft nach **DIN EN 1906: 37-0140A**, Objekt-Garnitur
- Lagerung: Türgriffe lose, Rückholfedern rechts/links verwendbar, wartungsfreie Gleitlager
- Verbindung: **HOPPE-Schnellstift** mit HOPPE-Vollstift (Stift-/Lochteil)
- Befestigung: sichtbar, Mehrzweckschrauben



Beschreibung	35-45	8	Lochung/ Abstand	F1	F4	F9	F31-1	P.E.	Krt.
				Art.-Nr./€	Art.-Nr./€	Art.-Nr./€	Art.-Nr./€		
Türgriff-Garnitur (Griff/Griff)	35-45	8	72	11760412 20,05	11760424 22,05	11760485 22,05	11760497 25,06	1	30
		8	72	11790192 22,36				1	8
		8	72	11760916 20,05	11760953 22,05	11760965 22,05	11760977 25,06	1	20
Bad/WC-Garnitur (Griff/Griff)	37-42	8	78	11761441 28,94	11761453 31,82	11761544 31,82	11761568 36,17	1	20
		5-8	78	11790209 31,25				1	8
		5-8	78						
Beschreibung			Lochung/ Abstand	F9714M Art.-Nr./€				P.E.	Krt.
Türgriff-Garnitur (Griff/Griff)	35-45	8	72	11760539 22,05				1	30
		8	72	11790234 24,36				1	8
		8	72	11760989 22,05				1	20
Bad/WC-Garnitur (Griff/Griff)	37-42	8	78	11761575 31,82				1	20
		5-8	78	11790350 34,14				1	8
		5-8	78						

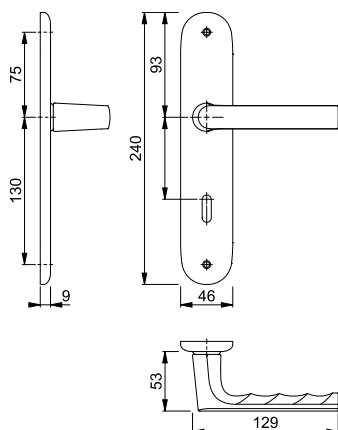

Neu



Schnellstift

Hamburg - 1700/42KV/42KVS

duraplus®

HOPPE-Aluminium-Rosetten-Türgriff-Garnitur mit Schlüsselrosetten für Innentüren:

- geprüft nach **DIN EN 1906: 37-0140A**, Objekt-Garnitur
- Lagerung: Türgriffe lose, Rückholfedern rechts/links verwendbar, wartungsfreie Gleitlager
- Verbindung: **HOPPE-Schnellstift** mit HOPPE-Vollstift (Stift-/Lochteil)
- Unterkonstruktion: Kunststoff, Stütznocken
- Befestigung: verdeckt, durchgehend, wechselseitig, Mehrzweckschrauben



Beschreibung	[Symbol]	[Symbol]	Lochung	F1	F4	F9	F31-1	P.E.	Krt.
				Art.-Nr./€	Art.-Nr./€	Art.-Nr./€	Art.-Nr./€		
Türgriff-Garnitur (Griff/Griff)	37-42	8/8,5	[Symbol]	11761611 20,05	11761623 22,05	11761635 22,05	11761647 25,06	1	40
		8/8,5	[Symbol]	11761660 20,05	11761714 22,05	11761738 22,05	11761745 25,06	1	20
Bad/WC-Garnitur (Griff/Griff)	37-42	8/8,5 5-8	[Symbol]	11761842 28,94	11761866 31,82	11761921 31,82	11761933 36,17	1	20
Beschreibung	[Symbol]	[Symbol]	Lochung	F9714M Art.-Nr./€				P.E.	Krt.
Türgriff-Garnitur (Griff/Griff)	37-42	8/8,5	[Symbol]	11761659 22,05				1	40
		8/8,5	[Symbol]	11761763 22,05				1	20
Bad/WC-Garnitur (Griff/Griff)	37-42	8/8,5 5-8	[Symbol]	11761945 31,82				1	20

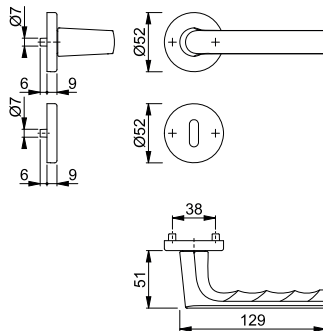

Neu



Schnellstift

Hamburg - 1700

duraplus®

HOPPE-Aluminium-Türgriff-Paar für Innentüren:

- Verbindung: **HOPPE-Schnellstift** mit HOPPE-Vollstift (Stift-/Lochteil)
- Bund: für Lagerung lose

Beschreibung	[Symbol]	[Symbol]		F1	F4	F9	F31-1	P.E.	Krt.
				Art.-Nr./€	Art.-Nr./€	Art.-Nr./€	Art.-Nr./€		
Türgriff, Paar	35-45	8/8,5		11760345 14,33	11760369 15,76	11760382 15,76	11760394 17,91	5	50
Beschreibung	[Symbol]	[Symbol]		F9714M Art.-Nr./€				P.E.	Krt.
Türgriff, Paar	35-45	8/8,5		11760400 15,76				5	50

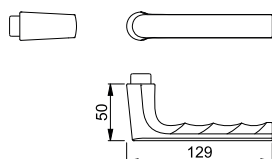

■ Lecce - 1405/273P

duraplus®



HOPPE-Aluminium-Langschild-Türgriff-Garnitur für Innentüren:

- geprüft nach **DIN EN 1906: 37-0140A**, Objekt-Garnitur
- Lagerung: Türgriffe lose, Rückholfedern rechts/links verwendbar, wartungsfreie Gleitlager
- Verbindung: **HOPPE-Schnellstift** mit HOPPE-Vollstift (Stift-/Lochteil)
- Befestigung: sichtbar, Mehrzweckschrauben



Beschreibung			Lochung/ Abstand	F49/F9-2 Art.-Nr./€				P.E.	Krt.
Türgriff-Garnitur (Griff/Griff)	35-45	8	72	11538958 26,65				1	8
Bad/WC-Garnitur (Griff/Griff)	40	8 5-8	78	11545148 38,22				1	8

Schnellstift

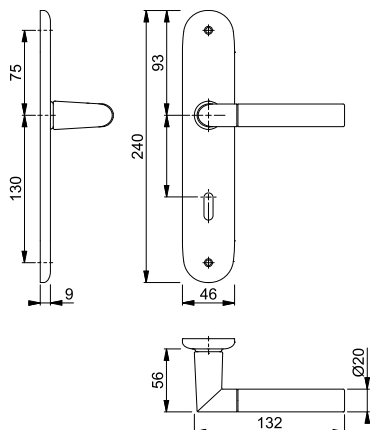

■ Lecce - 1405/42KV/42KVS

duraplus®



HOPPE-Aluminium-Rosetten-Türgriff-Garnitur mit Schlüsselrosetten für Innentüren:

- geprüft nach **DIN EN 1906: 37-0140A**, Objekt-Garnitur
- Lagerung: Türgriffe lose, Rückholfedern rechts/links verwendbar, wartungsfreie Gleitlager
- Verbindung: **HOPPE-Schnellstift** mit HOPPE-Vollstift (Stift-/Lochteil)
- Unterkonstruktion: Kunststoff, Stütznocken
- Befestigung: verdeckt, durchgehend, wechselseitig, Mehrzweckschrauben



Beschreibung			Lochung	F49/F9-2 Art.-Nr./€				P.E.	Krt.
Türgriff-Garnitur (Griff/Griff)	37-42	8		3887743 24,34				1	10
		8		11538740 26,65				1	10
		8		3887751 24,34				1	10
Bad/WC-Garnitur (Griff/Griff)	40	8		3887760 35,91				1	10
		5-8		11538764 38,22				1	10
		8							

Schnellstift

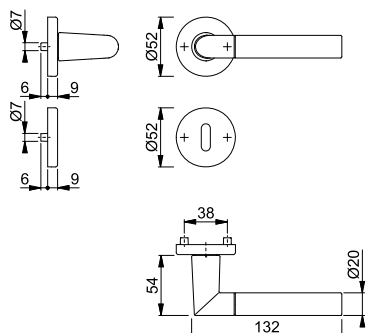







London - 113/202SP

duraplus®



HOPPE-Aluminium-Langschild-Türgriff-Garnitur für Innentüren:

- Lagerung: Türgriffe lose, wartungsfreie Gleitlager
- Verbindung: HOPPE-Profilstift (Stift-/Lochteil)
- Befestigung: sichtbar, Mehrzweckschrauben

Beschreibung			Lochung/ Abstand	F1	F2	F4	P.E.	Krt.
				Art.-Nr./€	Art.-Nr./€	Art.-Nr./€		
Türgriff-Garnitur (Griff/Griff)			72	6675326 14,87	6675334 14,87	6768329 16,30	1	24
			8	6797278 14,87	6797302 14,87	6797369 16,30	1	24
Bad/WC-Garnitur (Griff/Griff)			78	6675383 23,76	6675391 23,76	6768378 26,08	1	24
			8					

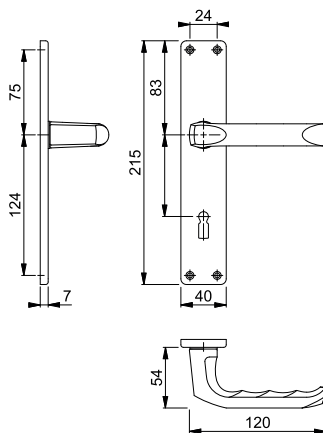







London - 113/202KP/AP

duraplus®



HOPPE-Aluminium-Kurzschild-Türgriff-Garnitur für Innentüren:

- Lagerung: Türgriffe lose, wartungsfreie Gleitlager
- Verbindung: HOPPE-Profilstift (Stift-/Lochteil)
- Befestigung: sichtbar, Kunststoff-Anschlagplatten und Mehrzweckschrauben

Beschreibung			Lochung/ Abstand	F1	F2	F4	P.E.	Krt.
				Art.-Nr./€	Art.-Nr./€	Art.-Nr./€		
Türgriff-Garnitur (Griff/Griff)			72	6675094 14,87	6675110 14,87	6746598 16,30	1	24
			8	6880587 14,87	6780084 14,87	6746853 16,30	1	24
Bad/WC-Garnitur (Griff/Griff)			78	6675193 23,76	6675201 23,76	6746820 26,08	1	24
			8					

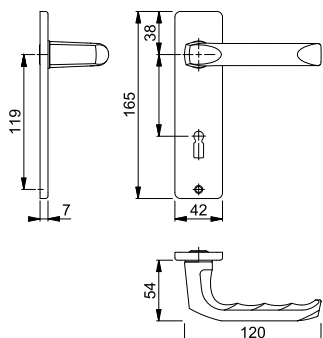



London - 113

duraplus®

HOPPE-Aluminium-Türgriff-Paar für Innentüren:

- Verbindung: HOPPE-Profilstift (Stift-/Lochteil)
- Bund: für Lagerung lose

Beschreibung						P.E.	Krt.
			F1 Art.-Nr./€	F2 Art.-Nr./€	F4 Art.-Nr./€		
Türgriff, Paar	27-47	8			6031041 9,46	5	50
	30-49	8	550180 8,61	553709 8,61	680818 9,46	5	50
Türgriff-Lochteil, Stück		8	651337 4,32	829446 4,32	772490 4,76	10	20
		8	11540072 6,86	11540084 6,86	11540096 7,31	1	10

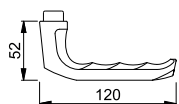

202SP

duranorm®

HOPPE-Aluminium-Langschild-Paar für Innentüren:

- Lagerung: für Türgriffe lose, wartungsfreie Gleitlager
- Befestigung: sichtbar, Mehrzweckschrauben



Beschreibung			Lochung/ Abstand				P.E.	Krt.
				F1 Art.-Nr./€	F2 Art.-Nr./€	F4 Art.-Nr./€		
Langschild, Paar			72	3104665 5,93	3104796 5,93	3104964 6,53	10	100
			72	3104681 5,93	3104809 5,93	3105019 6,53	10	50
Bad/WC-Langschild, Paar	40	8	78	3104729 16,93	3104841 16,93	3105027 18,62	5	20
Bad/WC-Langschild mit Rot/Weiß-Scheibe, Paar	40	8	78	3104745 16,93	3104948 16,93	3105043 18,62	5	20

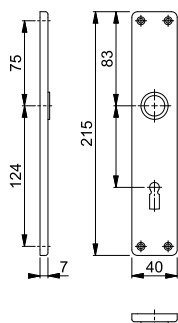



202KP

duranorm®

HOPPE-Aluminium-Kurzschild-Paar für Innentüren:

- Lagerung: für Türgriffe lose, wartungsfreie Gleitlager
- Befestigung: sichtbar, Gewindefschraube M4 mit Hülsenmutter durchgehend und Mehrzweckschrauben

Beschreibung	40	8	Lochung/ Abstand	F1			F2			P.E.	Krt.
				Art.-Nr./€	Art.-Nr./€	Art.-Nr./€	Art.-Nr./€	Art.-Nr./€	Art.-Nr./€		
Kurzschild, Paar	40	8	72	3105220 5,93	3105369 5,93	3105609 6,53			10	100	
			72	3105254 5,93	3105377 5,93	3105684 6,53			10	50	
Bad/WC-Kurzschild, Paar	40	8	78	3105297 16,93	3105422 16,93	3105748 18,62			5	20	
Bad/WC-Kurzschild mit Rot/Weiß-Scheibe, Paar	40	8	78	3105334 16,93	3105511 16,93	3105772 18,62			5	20	

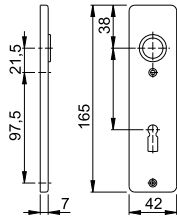

202KP/AP

duranorm®

HOPPE-Aluminium-Kurzschild-Paar für Innentüren:

- Lagerung: für Türgriffe lose, wartungsfreie Gleitlager
- Befestigung: sichtbar, Kunststoff-Anschlagplatten und Mehrzweckschrauben

Beschreibung	40	8	Lochung/ Abstand	F1			F2			P.E.	Krt.
				Art.-Nr./€	Art.-Nr./€	Art.-Nr./€	Art.-Nr./€	Art.-Nr./€	Art.-Nr./€		
Kurzschild, Paar	40	8	72	3105879 5,93	3106011 5,93				10	100	
			72	3105895 5,93	3106038 5,93				10	50	
Bad/WC-Kurzschild, Paar	40	8	78	3105941 16,93	3106054 16,93				5	20	
Bad/WC-Kurzschild mit Rot/Weiß-Scheibe, Paar	40	8	78	3105991 16,93	3106062 16,93				5	20	

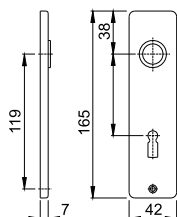



London - 113H

duraplus®



HOPPE-Aluminium-Türgriff-Paar für Wohnungsabschluss-Türen:

- Verbindung: HOPPE-Profilstift
- Bund: für Lagerung lose

Beschreibung						P.E.	Krt.
			F1	F2	F4		
			Art.-Nr./€	Art.-Nr./€	Art.-Nr./€		
Türgriff, Paar	53-73	10	6168371 20,77	6168413 20,77	6168496 22,13	5	50
	67-77	10		11539306 23,32		1	10
Türgriff-Lochteil, Stück		10	6275002 10,37	6241442 10,37	6260145 11,05	5	20
		10		11727755 12,92		1	10

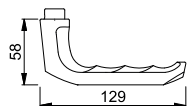





202H

duraplus®



HOPPE-Aluminium-Langschild-Paar für Wohnungsabschluss-Türen:

- Lagerung: für Türgriffe lose, wartungsfreie Gleitlager
- Befestigung: sichtbar, Mehrzweckschrauben

Beschreibung			Lochung/ Abstand				P.E.	Krt.
				F1	F2	F4		
				Art.-Nr./€	Art.-Nr./€	Art.-Nr./€		
Langschild, Paar			 92	6715643 25,45	6715668 25,45	6715700 28,00	5	50
			 92		11539471 28,00		1	10

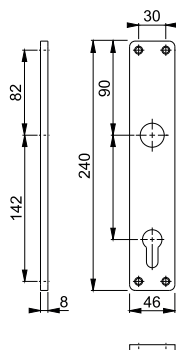



Schnellstift

Los Angeles - M1642/843KV/843KVS

duraplus®

HOPPE-Messing-Rosetten-Türgriff-Garnitur mit Schlüsselrosetten für Innentüren:

- geprüft nach **DIN EN 1906: 37-0140A**, Objekt-Garnitur
- Lagerung: Türgriffe lose, Rückholfedern rechts/links verwendbar, wartungsfreie Gleitlager
- Verbindung: **HOPPE-Schnellstift** mit HOPPE-Vollstift (Stift-/Lochteil)
- Unterkonstruktion: Kunststoff, Stütznocken
- Befestigung: verdeckt, durchgehend, wechselseitig, Mehrzweckschrauben



Beschreibung	Lochung	Lochung	F41-R	F49-R	P.E.	Krt.
			Art.-Nr./€	Art.-Nr./€		
Türgriff-Garnitur (Griff/Griff)	39-47	8	10734770 42,59	10734796 42,59	1	10
		8	10734788 42,59	10734809 42,59	1	10
Bad/WC-Garnitur (Griff/Griff)	39-43	8 5-8	10734825 60,35	10734833 60,35	1	10

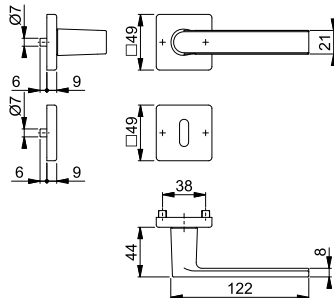

Resista® wird auf alle Oberflächen gewährt, die in der Farbnummer den Buchstaben **R** enthalten.

Resista®

Neu



Schnellstift

Los Angeles - M1642/42KV/42KVS

duraplus®

HOPPE-Messing-Rosetten-Türgriff-Garnitur mit Schlüsselrosetten für Innentüren:

- geprüft nach **DIN EN 1906: 37-0140A**, Objekt-Garnitur
- Lagerung: Türgriffe lose, Rückholfedern rechts/links verwendbar, wartungsfreie Gleitlager
- Verbindung: **HOPPE-Schnellstift** mit HOPPE-Vollstift (Loch-/Lochteil)
- Unterkonstruktion: Kunststoff, Stütznocken
- Befestigung: verdeckt, durchgehend, wechselseitig, Mehrzweckschrauben



Beschreibung	Lochung	Lochung	F84-1-R	F96-1-R	F97-1-R	P.E.	Krt.
			Art.-Nr./€	Art.-Nr./€	Art.-Nr./€		
Türgriff-Garnitur (Griff/Griff)	37-42	8/8,5	11720135 46,77	11720104 46,77	11720049 46,77	1	10
		8/8,5	11720311 46,77	11720232 46,77	11720165 46,77	1	10
Bad/WC-Garnitur (Griff/Griff)	37-42	8/8,5 5-8	11721200 65,88	11721182 65,88	11721145 65,88	1	10

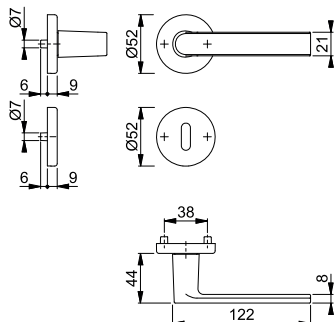

Farbvarianten:

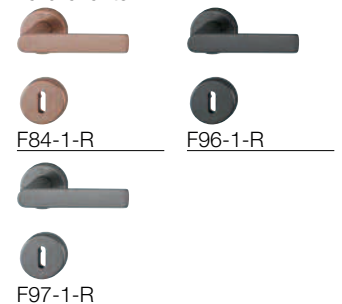

Resista® wird auf alle Oberflächen gewährt, die in der Farbnummer den Buchstaben **R** enthalten.

Resista®

Neu



Schnellstift

Los Angeles - M1642/868P/869PS-SK

duraplus®

HOPPE-Messing-Compact-Rosetten-Türgriff-Garnitur mit Schlüsselrosetten für Innentüren:

- geprüft nach **DIN EN 1906: 37-0140U**, Objekt-Garnitur
- Lagerung: Türgriffe lose, wartungsfreie Gleitlager
- Verbindung: **HOPPE-Schnellstift** mit HOPPE-Vollstift (Loch-/Lochteil)
- Unterkonstruktion Griffrosette: Kunststoff, Distanz- und Führungsringe für Griffloch-Ø 24-26 mm
- Befestigung: aufsteckbare Edelstahl-Griffrosetten, selbstklebende Edelstahl-Schlüsselrosetten
- Besonderheit: schraubenlose Montage, 3 mm flache Rosetten



Beschreibung			Lochung	F41-R				P.E.	Krt.
				Art.-Nr./€					
Türgriff-Garnitur (Griff/Griff)	40-50	8/8,5		11719011 56,13				1	10
		8/8,5		11719060 56,13				1	10
Bad/WC-Garnitur (Griff/Griff)	40-45	8/8,5 5-8		11719072 73,89				1	10

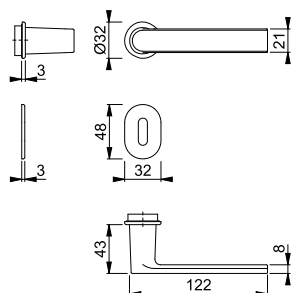

Resista® wird auf alle Oberflächen gewährt, die in der Farbnummer den Buchstaben **R** enthalten.

Resista®

Neu



Schnellstift

Los Angeles - M1642

duraplus®

HOPPE-Messing-Türgriff-Lochteil für Innentüren:

- Verbindung: für **HOPPE-Schnellstift** mit HOPPE-Vollstift
- Bund: für Lagerung lose



Beschreibung				F84-1-R	F96-1-R	F97-1-R		P.E.	Krt.
				Art.-Nr./€	Art.-Nr./€	Art.-Nr./€			
Türgriff-Lochteil, Stück		8		11798233 16,28	11798257 16,28	11798245 16,28		5	20

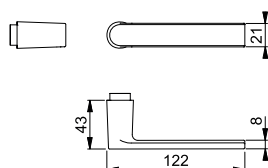

Resista® wird auf alle Oberflächen gewährt, die in der Farbnummer den Buchstaben **R** enthalten.

Resista®



Schnellstift

Luxembourg - 199/273P













duraplus®

HOPPE-Aluminium-Langschild-Türgriff-Garnitur für Innentüren:

- geprüft nach **DIN EN 1906: 37-0140A**, Objekt-Garnitur
- Lagerung: Türgriffe lose, Rückholfedern rechts/links verwendbar, wartungsfreie Gleitlager
- Verbindung: **HOPPE-Schnellstift** mit HOPPE-Vollstift (Stift-/Lochteil)
- Befestigung: sichtbar, Mehrzweckschrauben



2

Beschreibung			Lochung/ Abstand	F1	F4	F9	F31-1	P.E.	Krt.
				Art.-Nr./€	Art.-Nr./€	Art.-Nr./€	Art.-Nr./€		
Türgriff-Garnitur (Griff/Griff)			72	2962019 28,63	2998661 31,49	2962123 31,49	11781166 35,78	1	10
			72			11565032 33,80	1	8	
			72	2962043 28,63	11781130 31,49	2962131 31,49	11781178 35,78	1	10
Bad/WC-Garnitur (Griff/Griff)			78	2962060 37,52	11781142 41,26	2962140 41,26	11781185 46,90	1	10
			78			11565044 43,58	1	8	
			78						
Beschreibung			Lochung/ Abstand	F9714M Art.-Nr./€				P.E.	Krt.
Türgriff-Garnitur (Griff/Griff)			72	11781191 31,49				1	10
			72					1	8
			72	11781208 31,49				1	10
Bad/WC-Garnitur (Griff/Griff)			78	11781215 41,26				1	10
			78					1	8
			78						

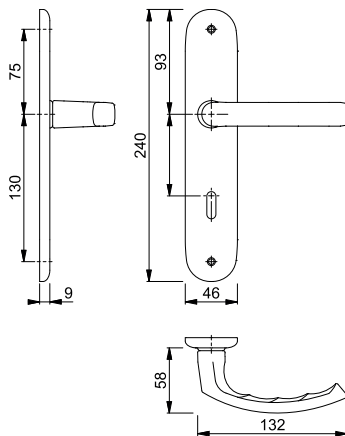



Schnellstift

Luxembourg - 199/42KV/42KVS

duraplus®

HOPPE-Aluminium-Rosetten-Türgriff-Garnitur mit Schlüsselrosetten für Innentüren:

- geprüft nach **DIN EN 1906: 37-0140A**, Objekt-Garnitur
- Lagerung: Türgriffe lose, Rückholfedern rechts/links verwendbar, wartungsfreie Gleitlager
- Verbindung: **HOPPE-Schnellstift** mit HOPPE-Vollstift (Stift-/Lochteil)
- Unterkonstruktion: Kunststoff, Stütznocken
- Befestigung: verdeckt, durchgehend, wechselseitig, Mehrzweckschrauben



Beschreibung	37-42	8	Lochung	F1	F4	F9	F31-1	P.E.	Krt.
				Art.-Nr./€	Art.-Nr./€	Art.-Nr./€	Art.-Nr./€		
Türgriff-Garnitur (Griff/Griff)	37-42	8		2958685 28,63	3000858 31,49	2962182 31,49	11781075 35,78	1	10
		8		2962166 28,63	11781063 31,49	2962191 31,49	11781087 35,78	1	10
Bad/WC-Garnitur (Griff/Griff)	37-42	8		2962174 37,52	2997625 41,26	2962211 41,26	11781099 46,90	1	10
		8							
Beschreibung			Lochung	F9714M				P.E.	Krt.
Türgriff-Garnitur (Griff/Griff)	37-42	8		11781105 31,49				1	10
		8		11781117 31,49				1	10
Bad/WC-Garnitur (Griff/Griff)	37-42	8		11781129 41,26				1	10
		8							

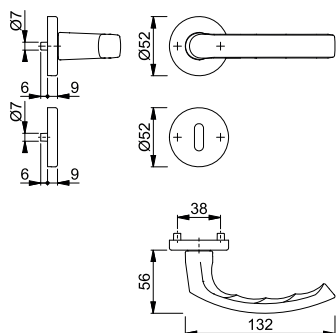

Schnellstift

Luxembourg - 199

duraplus®

HOPPE-Aluminium-Türgriff-Lochteil für Innentüren:

- Verbindung: für **HOPPE-Schnellstift** mit HOPPE-Vollstift
- Bund: für Lagerung lose

Beschreibung	37-42	8	Lochung	F1	F9	F8707	F9016	P.E.	Krt.
				Art.-Nr./€	Art.-Nr./€	Art.-Nr./€	Art.-Nr./€		
Türgriff-Lochteil, Stück		8		3249194 11,47	3249223 12,61	11633001 11,47	11633050 11,47	10	20

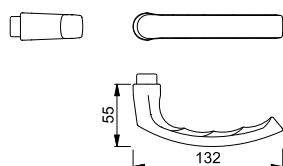



Sertos®

Marseille - 1138/353KH

duraplus®

HOPPE-Aluminium-Kurzschild-Türgriff-Garnitur für Innentüren:

- geprüft nach **DIN EN 1906: 47-0150A** und PIVCERT**Plus** (1.000.000 Prüfzyklen), Objekt-Garnitur
- Lagerung: Türgriffe fest/drehbar, Rückholfedern, HOPPE-Steckgriff-Verbindung mit Kugel-Arretierung **Sertos®**, wartungsfreie Gleitlager
- Verbindung: HOPPE-Profilvollstift, gehärtet
- Unterkonstruktion: Stahl, Stütznocken
- Befestigung: verdeckt, durchgehend, Gewindeschrauben M5



Beschreibung	Lochung/Abstand	F1	F1-2-S	P.E.	Krt.
Türgriff-Garnitur (Griff/Griff)	8	10724969 45,29	10724977 64,79	1	10
	8	10724985 45,29	10724993 64,79	1	10
Bad/WC-Garnitur (Griff/Griff) mit Rot/Weiß-Scheibe	8 8	10725110 54,18	10725101 73,68	1	4

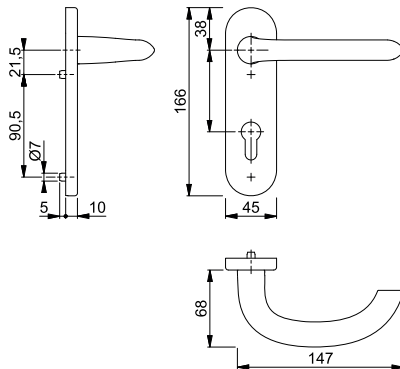

Der Buchstabe **S** in der Farbnummer steht für SecuSan®, die antimikrobielle Oberfläche. Nur für den Innenbereich geeignet.

SecuSan®

Befestigungs-Sets (Sertos®) für andere Türdicken siehe ab S. 930.



Sertos®

Marseille - 1138/42H/42HKVS

duraplus®

HOPPE-Aluminium-Rosetten-Türgriff-Garnitur mit Schlüsselrosetten für Innentüren:

- geprüft nach **DIN EN 1906: 47-0150A** und PIVCERT**Plus** (1.000.000 Prüfzyklen), Objekt-Garnitur
- Lagerung: Türgriffe fest/drehbar, Rückholfedern, HOPPE-Steckgriff-Verbindung mit Kugel-Arretierung **Sertos®**, wartungsfreie Gleitlager
- Verbindung: HOPPE-Profilvollstift, gehärtet
- Unterkonstruktion: Griffrosetten Stahl, Schlüsselrosetten Kunststoff, Stütznocken
- Befestigung: verdeckt, durchgehend; Griffrosetten Gewindeschrauben M5; Schlüsselrosetten Mehrzweckschrauben, wechselseitig



Beschreibung	Lochung	F1	F1-2-S	P.E.	Krt.
Türgriff-Garnitur (Griff/Griff)	8	10724045 42,30	10724053 61,80	1	10
	8	10724061 42,30	10724070 61,80	1	10
Bad/WC-Garnitur (Griff/Griff) mit Rot/Weiß-Scheibe	8 8	10724088 51,19	10724096 70,69	1	4

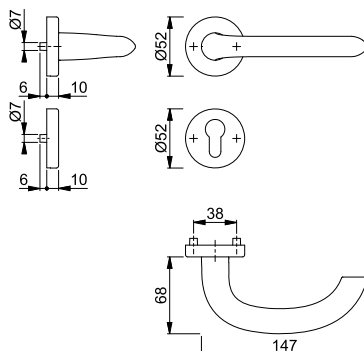

Der Buchstabe **S** in der Farbnummer steht für SecuSan®, die antimikrobielle Oberfläche. Nur für den Innenbereich geeignet.

SecuSan®

Befestigungs-Sets (Sertos®) für andere Türdicken siehe ab S. 930.

Marseille - 1138/273P

duraplus®



HOPPE-Aluminium-Langschild-Türgriff-Garnitur für Innentüren:

- geprüft nach **DIN EN 1906: 37-0140A**, Objekt-Garnitur
- Lagerung: Türgriffe lose, Rückholfedern rechts/links verwendbar, wartungsfreie Gleitlager
- Verbindung: **HOPPE-Schnellstift** mit HOPPE-Vollstift (Stift-/Lochteil)
- Befestigung: sichtbar, Mehrzweckschrauben



Beschreibung	35-45	8	Lochung/ Abstand	F1			P.E.	Krt.
				Art.-Nr./€				
Türgriff-Garnitur (Griff/Griff)	35-45	8	72	2784718			1	30
				20,05			1	20
Bad/WC-Garnitur (Griff/Griff)	37-42	8	78	2784857			1	20
				20,05			1	20
Bad/WC-Garnitur (Griff/Griff)	37-42	8	78	2785542			1	20
				28,94			1	20

Schnellstift

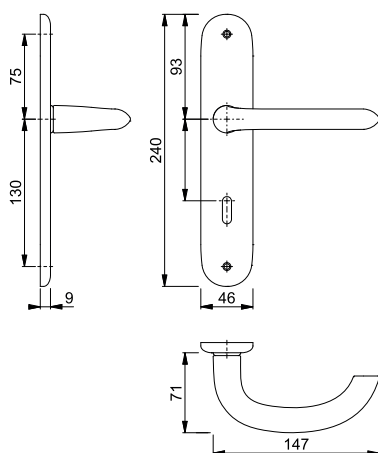

Marseille - 1138/353K

duraplus®



HOPPE-Aluminium-Kurzschild-Türgriff-Garnitur für Innentüren:

- geprüft nach **DIN EN 1906: 37-0140U**, Objekt-Garnitur
- Lagerung: Türgriffe lose, wartungsfreie Gleitlager
- Verbindung: **HOPPE-Schnellstift** mit HOPPE-Vollstift (Stift-/Lochteil)
- Unterkonstruktion: Stahl
- Befestigung: verdeckt, durchgehend, Gewindeschrauben M5 mit Hülsenmuttern



Beschreibung	35-45	8	Lochung/ Abstand	F1			P.E.	Krt.
				Art.-Nr./€				
Türgriff-Garnitur (Griff/Griff)	35-45	8	72	2978441			1	10
				23,04			1	10
Bad/WC-Garnitur (Griff/Griff)	40-45	8	78	2978467			1	10
				23,04			1	10
Bad/WC-Garnitur (Griff/Griff)	40-45	8	78	2978475			1	4
				31,93			1	4

Schnellstift

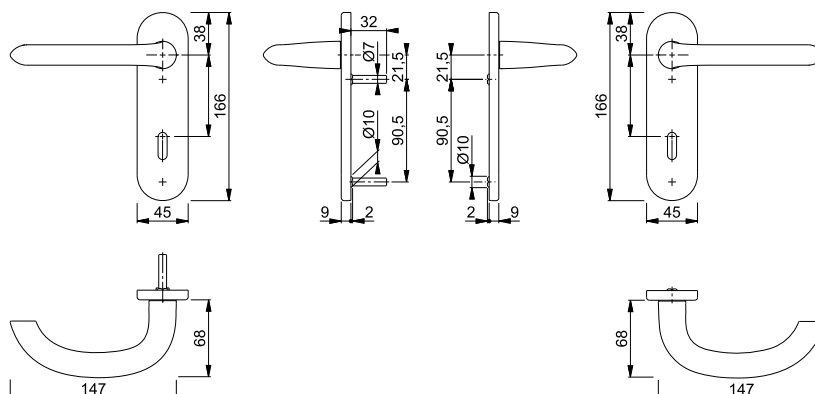



Schnellstift











Marseille - 1138/42KV/42KVS

duraplus®

HOPPE-Aluminium-Rosetten-Türgriff-Garnitur mit Schlüsselrosetten für Innentüren:

- geprüft nach **DIN EN 1906: 37-0140A**, Objekt-Garnitur
- Lagerung: Türgriffe lose, Rückholfedern rechts/links verwendbar, wartungsfreie Gleitlager
- Verbindung: **HOPPE-Schnellstift** mit HOPPE-Vollstift (Stift-/Lochteil)
- Unterkonstruktion: Kunststoff, Stütznocken
- Befestigung: verdeckt, durchgehend, wechselseitig, Mehrzweckschrauben



Beschreibung			Lochung	F1	F1-2-S	F9	P.E.	Krt.
				Art.-Nr./€	Art.-Nr./€	Art.-Nr./€		
Türgriff-Garnitur (Griff/Griff)				2781496 20,05	3676049 39,55	2781672 22,05	1	40
				2781681 20,05	3676057 39,55	2781701 22,05	1	20
Bad/WC-Garnitur (Griff/Griff)				2782042 28,94	3676006 48,44	2782077 31,82	1	20
								

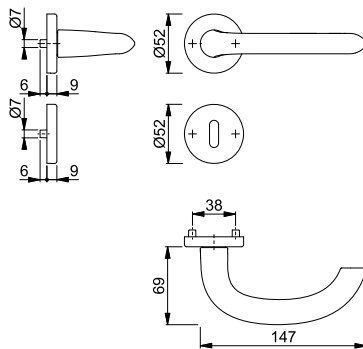

Der Buchstabe **S** in der Farbnummer steht für SecuSan®, die antimikrobielle Oberfläche. Nur für den Innenbereich geeignet.

SecuSan®







Schnellstift

Marseille - 1138

duraplus®

HOPPE-Aluminium-Türgriff-Lochteil für Innentüren:

- Verbindung: für **HOPPE-Schnellstift** mit HOPPE-Vollstift
- Bund: für Lagerung lose

Beschreibung			F1	F1-2-S	P.E.	Krt.
			Art.-Nr./€	Art.-Nr./€		
Türgriff-Lochteil, Stück			3169813 7,18	11633141 16,93	10	20

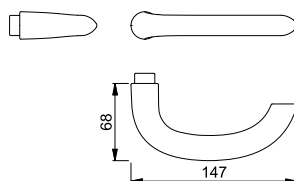

Der Buchstabe **S** in der Farbnummer steht für SecuSan®, die antimikrobielle Oberfläche. Nur für den Innenbereich geeignet.

SecuSan®

■ Marseille - E1138/353H

duraplus®



Sertos®

HOPPE-Edelstahl-Langschild-Türgriff-Garnitur für Innentüren:

- geprüft nach **DIN EN 1906: 47-0150A** und PIVCERT**Plus** (1.000.000 Prüfzyklen), Objekt-Garnitur
- Lagerung: Türgriffe fest/drehbar, Rückholfedern, HOPPE-Steckgriff-Verbindung mit Kugel-Arretierung **Sertos®**, wartungsfreie Gleitlager
- Verbindung: HOPPE-Profilvollstift, gehärtet
- Unterkonstruktion: Stahl, Stütznocken
- Befestigung: verdeckt, durchgehend, Gewindeschrauben M5



Beschreibung	40-45	8	Lochung/ Abstand	F69		F69-S		P.E.	Krt.
				Art.-Nr./€	Art.-Nr./€	Art.-Nr./€	Art.-Nr./€		
Türgriff-Garnitur (Griff/Griff)	40-45	8	72	11536378	11536469			1	5
				87,67	107,17				
Bad/WC-Garnitur (Griff/Griff) mit Rot/Weiß-Scheibe	40-45	8	72	11536385	11536482			1	5
				87,67	107,17				
	40-45	8	78	11536391	11536494			1	5
				102,49	121,99				

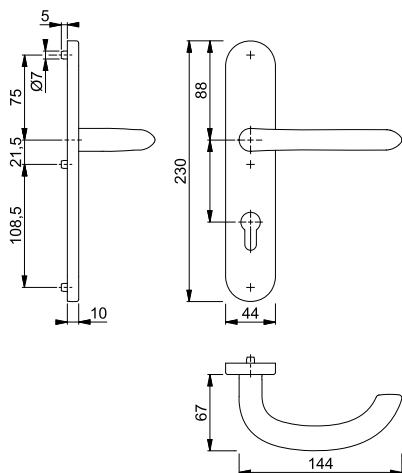

Der Buchstabe **S** in der Farbnummer steht für SecuSan®, die antimikrobielle Oberfläche. Nur für den Innenbereich geeignet.

SecuSan®

Befestigungs-Sets (Sertos®) für andere Türdicken siehe ab S. 930.



Sertos®

Marseille - E1138/353KH

duraplus®

HOPPE-Edelstahl-Kurzschild-Türgriff-Garnitur für Innentüren:

- geprüft nach **DIN EN 1906: 47-0150A** und PIVCERT**Plus** (1.000.000 Prüfzyklen), Objekt-Garnitur
- Lagerung: Türgriffe fest/drehbar, Rückholfedern, HOPPE-Steckgriff-Verbindung mit Kugel-Arretierung **Sertos®**, wartungsfreie Gleitlager
- Verbindung: HOPPE-Profilvollstift, gehärtet
- Unterkonstruktion: Stahl, Stütznocken
- Befestigung: verdeckt, durchgehend, Gewindeschrauben M5



Beschreibung	Lochung/Abstand	F69 Art.-Nr./€	F69-S Art.-Nr./€	P.E.	Krt.	
						8
Türgriff-Garnitur (Griff/Griff)	40-45	10720837 58,92	10720845 78,42	1	10	
		8	72 10720853 58,92	10720861 78,42	1	10
Bad/WC-Garnitur (Griff/Griff) mit Rot/Weiß-Scheibe	40-45	8	10720870 73,74	10720888 93,24	1	4
		8				

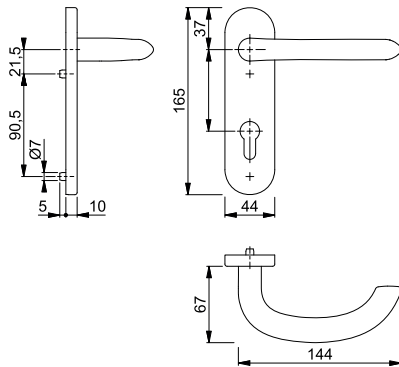

Der Buchstabe **S** in der Farbnummer steht für SecuSan®, die antimikrobielle Oberfläche. Nur für den Innenbereich geeignet.

SecuSan®

Befestigungs-Sets (Sertos®) für andere Türdicken siehe ab S. 930.



Sertos®

Marseille - E1138/42H/42HKVS

duraplus®

HOPPE-Edelstahl-Rosetten-Türgriff-Garnitur mit Schlüsselrosetten für Innentüren:

- geprüft nach **DIN EN 1906: 47-0150A** und PIVCERT**Plus** (1.000.000 Prüfzyklen), Objekt-Garnitur
- Lagerung: Türgriffe fest/drehbar, Rückholfedern, HOPPE-Steckgriff-Verbindung mit Kugel-Arretierung **Sertos®**, wartungsfreie Gleitlager
- Verbindung: HOPPE-Profilvollstift, gehärtet
- Unterkonstruktion: Griffrosetten Stahl, Schlüsselrosetten Kunststoff, Stütznocken
- Befestigung: verdeckt, durchgehend; Griffrosetten Gewindeschrauben M5; Schlüsselrosetten Mehrzweckschrauben, wechselseitig



Beschreibung	Lochung	F69 Art.-Nr./€	F69-S Art.-Nr./€	P.E.	Krt.	
						8
Türgriff-Garnitur (Griff/Griff)	40-45	10719959 46,10	10719967 65,60	1	10	
		8	72 10719991 46,10	10720001 65,60	1	10
Bad/WC-Garnitur (Griff/Griff) mit Rot/Weiß-Scheibe	40-45	8	10720010 60,92	10720028 80,42	1	4
		8				

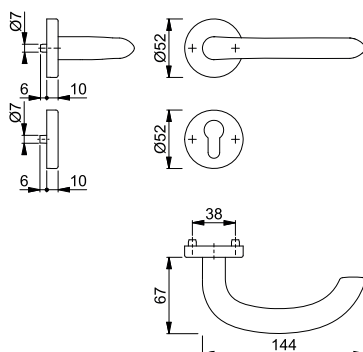

Der Buchstabe **S** in der Farbnummer steht für SecuSan®, die antimikrobielle Oberfläche. Nur für den Innenbereich geeignet.

SecuSan®

Befestigungs-Sets (Sertos®) für andere Türdicken siehe ab S. 930.

■ Marseille - E1138Z/302

duraplus®



HOPPE-Edelstahl-Langschild-Türgriff-Garnitur für Innentüren:

- geprüft nach **DIN EN 1906: 37-0140U**, Objekt-Garnitur
- Lagerung: Türgriffe lose, wartungsfreie Gleitlager
- Verbindung: **HOPPE-Schnellstift** mit HOPPE-Vollstift (Stift-/Lochteil)
- Befestigung: sichtbar, Mehrzweckschrauben



Beschreibung			Lochung/ Abstand	F69				P.E.	Krt.
				Art.-Nr./€					
Türgriff-Garnitur (Griff/Griff)	35-45	8		72	3042513			1	10
				72	3042556			1	10
Bad/WC-Garnitur (Griff/Griff)	37-42	8		78	3042581			1	10
		8			40,43				

Schnellstift

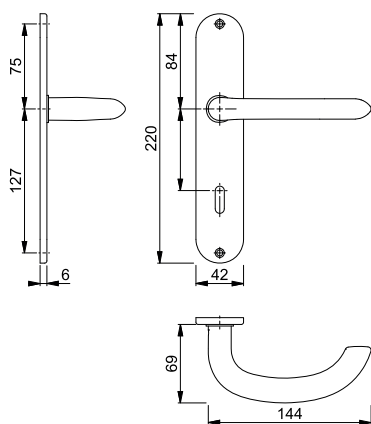

■ Marseille - E1138Z/353K

duraplus®



HOPPE-Edelstahl-Kurzschild-Türgriff-Garnitur für Innentüren:

- geprüft nach **DIN EN 1906: 37-0140U**, Objekt-Garnitur
- Lagerung: Türgriffe lose, wartungsfreie Gleitlager
- Verbindung: **HOPPE-Schnellstift** mit HOPPE-Vollstift (Stift-/Lochteil)
- Unterkonstruktion: Stahl
- Befestigung: verdeckt, durchgehend, Gewindeschrauben M5 mit Hülsenmüttern



Beschreibung			Lochung/ Abstand	F69				P.E.	Krt.
				Art.-Nr./€					
Türgriff-Garnitur (Griff/Griff)	35-45	8		72	3042231			1	10
				72	3042265			1	10
Bad/WC-Garnitur (Griff/Griff)	40-45	8		78	3042329			1	4
		8			51,87				

Schnellstift

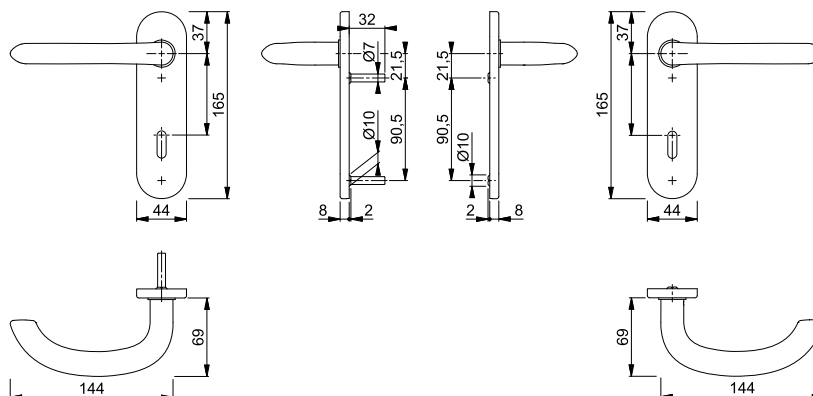



Schnellstift









Marseille - E1138Z/42KV/42KVS

duraplus®

HOPPE-Edelstahl-Rosetten-Türgriff-Garnitur mit Schlüsselrosetten für Innentüren:

- geprüft nach **DIN EN 1906: 37-0140A**, Objekt-Garnitur
- Lagerung: Türgriffe lose, Rückholfedern rechts/links verwendbar, wartungsfreie Gleitlager
- Verbindung: **HOPPE-Schnellstift** mit HOPPE-Vollstift (Stift-/Lochteil)
- Unterkonstruktion: Kunststoff, Stütznocken
- Befestigung: verdeckt, durchgehend, wechselseitig, Mehrzweckschrauben



Beschreibung			Lochung	F69	F69-S			P.E.	Krt.
				Art.-Nr./€	Art.-Nr./€				
Türgriff-Garnitur (Griff/Griff)		8		3042441 24,23	3656435 43,73			1	10
				3042484 24,23	3656603 43,73			1	10
Bad/WC-Garnitur (Griff/Griff)		8		3042505 39,05	3656216 58,55			1	10
									

Der Buchstabe **S** in der Farbnummer steht für SecuSan®, die antimikrobielle Oberfläche. Nur für den Innenbereich geeignet.

SecuSan®

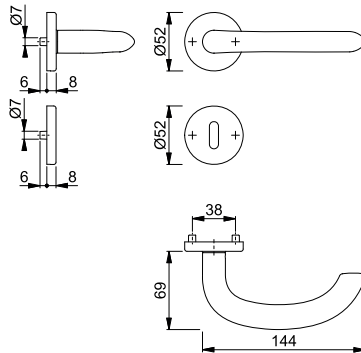

Schnellstift
SchnellstiftPlus



Marseille - E1138Z/849N

duraplus®

HOPPE-SchnellstiftPlus-Edelstahl-Flachrosetten-Türgriff-Garnitur ohne Schlüsselrosetten für Innentüren:

- geprüft nach **DIN EN 1906: 37-0140U**, Objekt-Garnitur
- Lagerung: Türgriffe lose, wartungsfreie Gleitlager
- Verbindung: **HOPPE-Schnellstift** mit HOPPE-Vollstift (Stift-/Lochteil)
- Befestigung: aufsteckbare Griffrosetten mit durchgehenden Stütznocken
- Besonderheit: schraubenlose Montage, 2 mm flache Rosetten



Beschreibung				F69				P.E.	Krt.
				Art.-Nr./€					
Türgriff-Garnitur (Griff/Griff) ohne Schlüsselrosetten		8		3746924 25,58				1	10

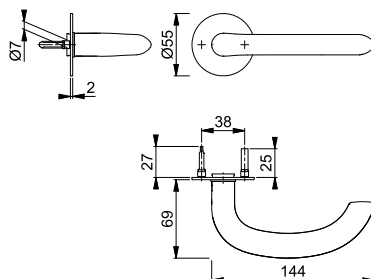



SchnellstiftPlus

E849NS

duraplus®

HOPPE-SchnellstiftPlus-Edelstahl-Flachrosetten-Paar für Innentüren:

- Befestigung: aufsteckbare Schlüsselrosetten mit durchgehenden Stütznocken
- Besonderheit: schraubenlose Montage, 2 mm flache Rosetten



Beschreibung	35-45	Lochung	F69	F9714M	P.E.	Krt.
			Art.-Nr./€	Art.-Nr./€		
Schlüsselrosette, Paar			3757990 12,77	11736653 16,59	5	25
			3758001 12,77	11736665 16,59	5	25
Bad/WC-Rosette, Paar	35-45		3759119 27,59		2	10
	37-45			11823732 35,85	2	10

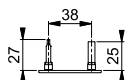
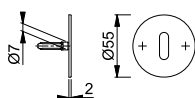

Schnellstift

Marseille - E1138Z

duraplus®

HOPPE-Edelstahl-Türgriff-Lochteil für Innentüren:

- Verbindung: für **HOPPE-Schnellstift** mit HOPPE-Vollstift
- Bund: für Lagerung lose



Beschreibung	35-45	8	F69	F69-S	P.E.	Krt.
			Art.-Nr./€	Art.-Nr./€		
Türgriff, Paar			3425805 19,60		1	15
Türgriff-Lochteil, Stück			3156502 9,26	3785851 19,01	10	20

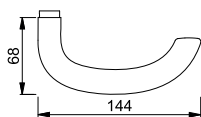

Schnellstift

Marseille - GD-E1138Z

duraplus®

HOPPE-Edelstahl-Türgriff-Paar für Glastüren:

- Verbindung: **HOPPE-Schnellstift** mit HOPPE-Vollstift (Stift-/Lochteil)
- Bund: Führung 5 mm, Durchmesser 18 mm



Beschreibung	35-45	8/66	F69	P.E.	Krt.
			Art.-Nr./€		
Türgriff, Paar			3581488 18,51	5	50

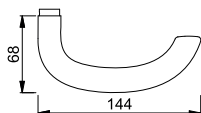



Schnellstift

New York - 1810/273P

duraplus®

HOPPE-Aluminium-Langschild-Türgriff-Garnitur für Innentüren:

- geprüft nach **DIN EN 1906: 37-0140A**, Objekt-Garnitur
- Lagerung: Türgriffe lose, Rückholfedern rechts/links verwendbar, wartungsfreie Gleitlager
- Verbindung: **HOPPE-Schnellstift** mit HOPPE-Vollstift (Stift-/Lochteil)
- Befestigung: sichtbar, Mehrzweckschrauben



Beschreibung	37-42	8	Lochung/ Abstand	F1		F9		P.E.	Krt.
				Art.-Nr./€	Art.-Nr./€	Art.-Nr./€	Art.-Nr./€		
Türgriff-Garnitur (Griff/Griff)	37-42	8	72	3272909	3272917			1	30
				11614225				1	30
				11614225				1	30
Bad/WC-Garnitur (Griff/Griff)	37-42	8	78	3272925	3272933			1	20
				11614225				1	20
				3272941	3272968			1	20
				11614249				1	20

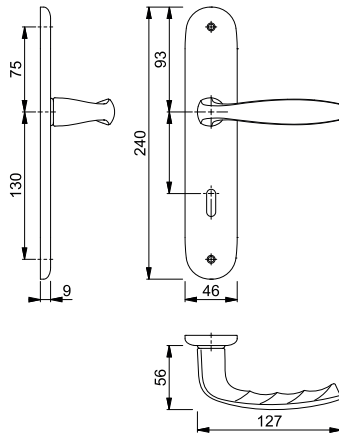

New York - 1810/273KP

duraplus®

HOPPE-Aluminium-Kurzschild-Türgriff-Garnitur für Innentüren:

- geprüft nach **DIN EN 1906: 37-0140U**, Objekt-Garnitur
- Lagerung: Türgriffe lose, wartungsfreie Gleitlager
- Verbindung: **HOPPE-Schnellstift** mit HOPPE-Vollstift (Stift-/Lochteil)
- Befestigung: sichtbar, Mehrzweckschrauben



Schnellstift

Beschreibung	37-42	8	Lochung/ Abstand	F1		F9		P.E.	Krt.
				Art.-Nr./€	Art.-Nr./€	Art.-Nr./€	Art.-Nr./€		
Türgriff-Garnitur (Griff/Griff)	37-42	8	72	3273063	3273080			1	40
				11614225				1	20
				11614225				1	20
Bad/WC-Garnitur (Griff/Griff)	37-42	8	78	3273098	3273101			1	20
				11614225				1	20
Bad/WC-Garnitur (Griff/Griff)	37-42	8	78	3273119	3273135			1	20
				11614249				1	20

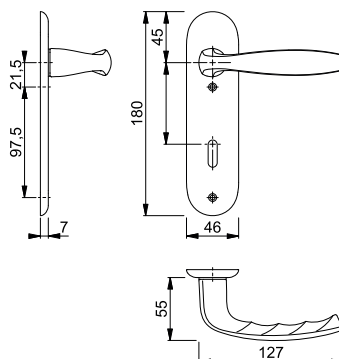



Schnellstift

New York - 1810/42KV/42KVS

duraplus®

HOPPE-Aluminium-Rosetten-Türgriff-Garnitur mit Schlüsselrosetten für Innentüren:

- geprüft nach **DIN EN 1906: 37-0140A**, Objekt-Garnitur
- Lagerung: Türgriffe lose, Rückholfedern rechts/links verwendbar, wartungsfreie Gleitlager
- Verbindung: **HOPPE-Schnellstift** mit HOPPE-Vollstift (Stift-/Lochteil)
- Unterkonstruktion: Kunststoff, Stütznocken
- Befestigung: verdeckt, durchgehend, wechselseitig, Mehrzweckschrauben



Beschreibung	37-42	8	Lochung	F1	F9			P.E.	Krt.
				Art.-Nr./€	Art.-Nr./€				
Türgriff-Garnitur (Griff/Griff)	37-42	8		3273207	3273215			1	40
				11,83	13,03			1	20
				3273223	3273240				
				11,83	13,03				
Bad/WC-Garnitur (Griff/Griff)	37-42	8		11727524				1	10
				12,38					
				11727555				1	10
				12,38					
Bad/WC-Garnitur (Griff/Griff)	37-42	8		3273258	3273266			1	20
				20,72	22,80				
				11727731				1	10
		5-8		21,27					

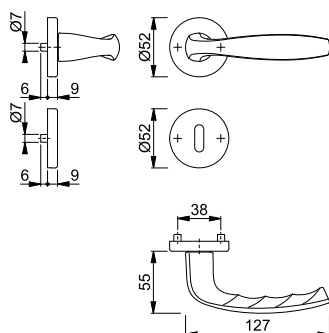

Schnellstift

New York - 1810

duraplus®

HOPPE-Aluminium-Türgriff-Lochteil für Innentüren:

- Verbindung: für **HOPPE-Schnellstift** mit HOPPE-Vollstift
- Bund: für Lagerung lose

Beschreibung	37-42	8		F1	F9	F8707	F9016	P.E.	Krt.
				Art.-Nr./€	Art.-Nr./€	Art.-Nr./€	Art.-Nr./€		
Türgriff-Lochteil, Stück		8		3280714	3280757	3496865	3496857	10	20
				3,77	4,16	3,77	3,77		

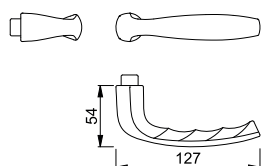



Sertos®

Paris - 138/353KH

duraplus®

HOPPE-Aluminium-Kurzschild-Türgriff-Garnitur für Innentüren:

- geprüft nach **DIN EN 1906: 47-0150A** und PIVCERT**Plus** (1.000.000 Prüfzyklen), Objekt-Garnitur
- Lagerung: Türgriffe fest/drehbar, Rückholfedern, HOPPE-Steckgriff-Verbindung mit Kugel-Arretierung **Sertos®**, wartungsfreie Gleitlager
- Verbindung: HOPPE-Profilvollstift, gehärtet
- Unterkonstruktion: Stahl, Stütznocken
- Befestigung: verdeckt, durchgehend, Gewindeschrauben M5



Beschreibung	Lochung/Abstand	F1 Art.-Nr./€	F1-2-S Art.-Nr./€	P.E.	Krt.
Türgriff-Garnitur (Griff/Griff)	8	10725161 60,71	10725187 80,21	1	10
	8	10725195 60,71	10725208 80,21	1	10
Bad/WC-Garnitur (Griff/Griff) mit Rot/Weiß-Scheibe	8 8	10725216 69,60	10725224 89,10	1	4

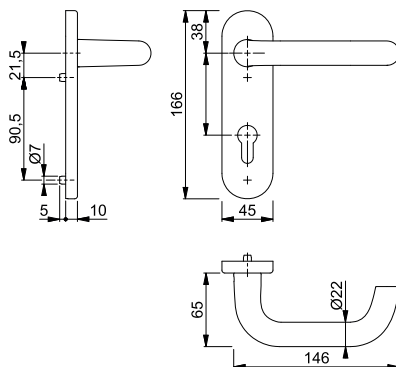

Der Buchstabe **S** in der Farbnummer steht für SecuSan®, die antimikrobielle Oberfläche. Nur für den Innenbereich geeignet.

SecuSan®

Befestigungs-Sets (Sertos®) für andere Türdicken siehe ab S. 930.



Sertos®

Paris - 138/42H/42HKVS

duraplus®

HOPPE-Aluminium-Rosetten-Türgriff-Garnitur mit Schlüsselrosetten für Innentüren:

- geprüft nach **DIN EN 1906: 47-0150A** und PIVCERT**Plus** (1.000.000 Prüfzyklen), Objekt-Garnitur
- Lagerung: Türgriffe fest/drehbar, Rückholfedern, HOPPE-Steckgriff-Verbindung mit Kugel-Arretierung **Sertos®**, wartungsfreie Gleitlager
- Verbindung: HOPPE-Profilvollstift, gehärtet
- Unterkonstruktion: Griffrosetten Stahl, Schlüsselrosetten Kunststoff, Stütznocken
- Befestigung: verdeckt, durchgehend; Griffrosetten Gewindeschrauben M5; Schlüsselrosetten Mehrzweckschrauben, wechselseitig



Beschreibung	Lochung	F1 Art.-Nr./€	F1-2-S Art.-Nr./€	P.E.	Krt.
Türgriff-Garnitur (Griff/Griff)	8	10724125 57,72	10724133 77,22	1	10
	8	10724141 57,72	10724150 77,22	1	10
Bad/WC-Garnitur (Griff/Griff) mit Rot/Weiß-Scheibe	8 8	10724168 66,61	10724176 86,11	1	4

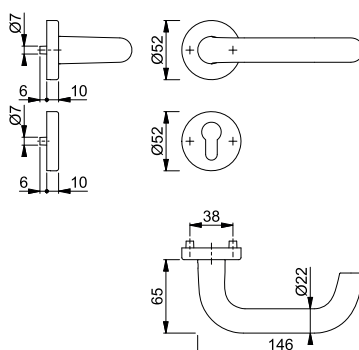

Der Buchstabe **S** in der Farbnummer steht für SecuSan®, die antimikrobielle Oberfläche. Nur für den Innenbereich geeignet.

SecuSan®

Befestigungs-Sets (Sertos®) für andere Türdicken siehe ab S. 930.

Paris - 138L/300K

duraplus®



Schnellstift

HOPPE-Aluminium-Kurzschild-Türgriff-Garnitur für Innentüren:

- Lagerung: Türgriffe lose, wartungsfreie Gleitlager
- Verbindung: **HOPPE-Schnellstift** mit HOPPE-Vollstift (Stift-/Lochteil)
- Befestigung: sichtbar, Gewindeschraube M4 mit Hülsenmutter durchgehend und Mehrzweckschrauben

Beschreibung			Lochung/ Abstand	F1				P.E.	Krt.
				Art.-Nr./€					
Türgriff-Garnitur (Griff/Griff)	37-42	8		72	3417418			1	20
				72	3417469			1	10
Bad/WC-Garnitur (Griff/Griff)	37-42	8		78	3417477			1	10
					50,28				

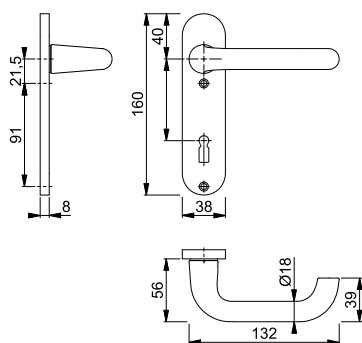

Paris - 138L/42KV/42KVS

duraplus®



Schnellstift

HOPPE-Aluminium-Rosetten-Türgriff-Garnitur mit Schlüsselrosetten für Innentüren:

- geprüft nach **DIN EN 1906: 37-0140A**, Objekt-Garnitur
- Lagerung: Türgriffe lose, Rückholfedern rechts/links verwendbar, wartungsfreie Gleitlager
- Verbindung: **HOPPE-Schnellstift** mit HOPPE-Vollstift (Stift-/Lochteil)
- Unterkonstruktion: Kunststoff, Stütznocken
- Befestigung: verdeckt, durchgehend, wechselseitig, Mehrzweckschrauben



Beschreibung			Lochung	F1	F1-2-S	F2	F4	P.E.	Krt.
				Art.-Nr./€	Art.-Nr./€	Art.-Nr./€	Art.-Nr./€		
Türgriff-Garnitur (Griff/Griff)	37-42	8		3409178	3678503	3387642	3387861	1	40
				35,46	54,96	35,46	39,00	1	20
Bad/WC-Garnitur (Griff/Griff)	37-42	8		3409194	3678538	3387685	3387870	1	20
				35,46	54,96	35,46	39,00		
Bad/WC-Garnitur (Griff/Griff)	37-42	8		3409080	3678482	3387693	3387888	1	20
				44,36	63,86	44,36	48,80		

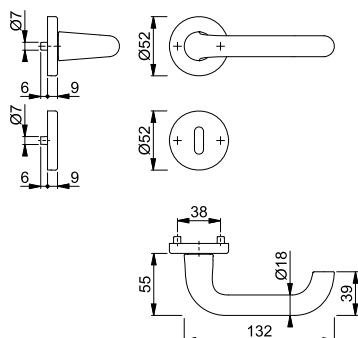

Der Buchstabe **S** in der Farbnummer steht für SecuSan®, die antimikrobielle Oberfläche. Nur für den Innenbereich geeignet.

SecuSan®



Schnellstift

■ **Paris - 138**

duraplus®

HOPPE-Aluminium-Türgriff-Lochteil für Innentüren:

- Verbindung: für **HOPPE-Schnellstift** mit HOPPE-Vollstift
- Bund: für Lagerung lose

Beschreibung			F1		F1-2-S		P.E.	Krt.
			Art.-Nr./€	Art.-Nr./€	Art.-Nr./€	Art.-Nr./€		
Türgriff-Lochteil, Stück		8	3364758 10,58	11633153 20,33			10	20

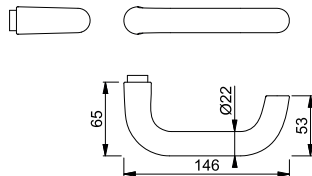

Der Buchstabe **S** in der Farbnummer steht für SecuSan®, die antimikrobielle Oberfläche. Nur für den Innenbereich geeignet.

SecuSan®



Sertos®

■ **Paris - E138/353H**

duraplus®

HOPPE-Edelstahl-Langschild-Türgriff-Garnitur für Innentüren:

- geprüft nach **DIN EN 1906: 47-0150A** und PIVCERT**Plus** (1.000.000 Prüfzyklen), Objekt-Garnitur
- Lagerung: Türgriffe fest/drehbar, Rückholfedern, HOPPE-Steckgriff-Verbindung mit Kugel-Arretierung **Sertos®**, wartungsfreie Gleitlager
- Verbindung: HOPPE-Profilvollstift, gehärtet
- Unterkonstruktion: Stahl, Stütznocken
- Befestigung: verdeckt, durchgehend, Gewindeschrauben M5



Beschreibung			Lochung/ Abstand	F69		F69-S		P.E.	Krt.
				Art.-Nr./€	Art.-Nr./€	Art.-Nr./€	Art.-Nr./€		
Türgriff-Garnitur (Griff/Griff)	40-45	8		72	11536639 84,34	11536810 103,84		1	5
				72	11536652 84,34	11536822 103,84		1	5
Bad/WC-Garnitur (Griff/Griff) mit Rot/Weiß-Scheibe	40-45	8		78	11536676 99,16	11536846 118,66		1	5

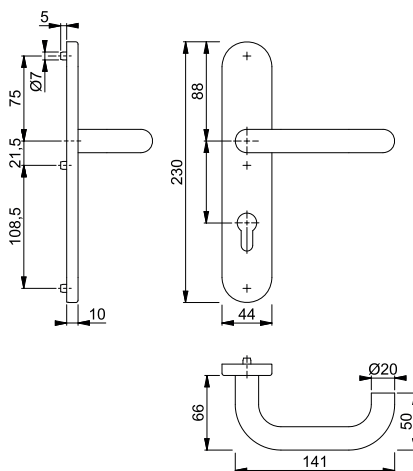

Der Buchstabe **S** in der Farbnummer steht für SecuSan®, die antimikrobielle Oberfläche. Nur für den Innenbereich geeignet.

SecuSan®

Befestigungs-Sets (Sertos®) für andere Türdicken siehe ab S. 930.

Paris - E138/353KH

duraplus®



Sertos®

HOPPE-Edelstahl-Kurzschild-Türgriff-Garnitur für Innentüren:

- geprüft nach **DIN EN 1906: 47-0150A** und PIVCERT**Plus** (1.000.000 Prüfzyklen), Objekt-Garnitur
- Lagerung: Türgriffe fest/drehbar, Rückholfedern, HOPPE-Steckgriff-Verbindung mit Kugel-Arretierung **Sertos®**, wartungsfreie Gleitlager
- Verbindung: HOPPE-Profilvollstift, gehärtet
- Unterkonstruktion: Stahl, Stütznocken
- Befestigung: verdeckt, durchgehend, Gewindeschrauben M5



Beschreibung	Lochung/Abstand	F69 Art.-Nr./€	F69-S Art.-Nr./€	P.E.	Krt.
Türgriff-Garnitur (Griff/Griff)	8	10721012 55,59	10721039 75,09	1	10
	8	10721047 55,59	10721055 75,09	1	10
Bad/WC-Garnitur (Griff/Griff) mit Rot/Weiß-Scheibe	8	10721063 70,41	10721071 89,91	1	4
	8				

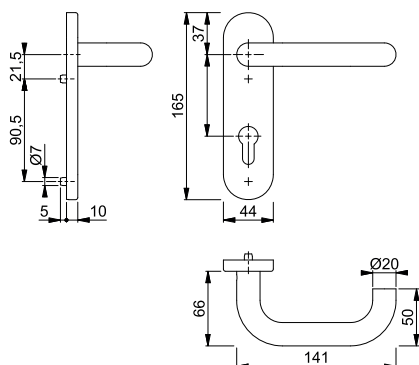

Der Buchstabe **S** in der Farbnummer steht für SecuSan®, die antimikrobielle Oberfläche. Nur für den Innenbereich geeignet.

SecuSan®

Befestigungs-Sets (Sertos®) für andere Türdicken siehe ab S. 930.

Paris - E138/42H/42HKVS

duraplus®



Sertos®

HOPPE-Edelstahl-Rosetten-Türgriff-Garnitur mit Schlüsselrosetten für Innentüren:

- geprüft nach **DIN EN 1906: 47-0150A** und PIVCERT**Plus** (1.000.000 Prüfzyklen), Objekt-Garnitur
- Lagerung: Türgriffe fest/drehbar, Rückholfedern, HOPPE-Steckgriff-Verbindung mit Kugel-Arretierung **Sertos®**, wartungsfreie Gleitlager
- Verbindung: HOPPE-Profilvollstift, gehärtet
- Unterkonstruktion: Griffrosetten Stahl, Schlüsselrosetten Kunststoff, Stütznocken
- Befestigung: verdeckt, durchgehend; Griffrosetten Gewindeschrauben M5; Schlüsselrosetten Mehrzweckschrauben, wechselseitig



Beschreibung	Lochung	F69 Art.-Nr./€	F69-S Art.-Nr./€	P.E.	Krt.
Türgriff-Garnitur (Griff/Griff)	8	10720036 42,77	10720052 62,27	1	10
	8	10720061 42,77	10720079 62,27	1	10
Bad/WC-Garnitur (Griff/Griff) mit Rot/Weiß-Scheibe	8	10720087 57,59	10720167 77,09	1	4
	8				

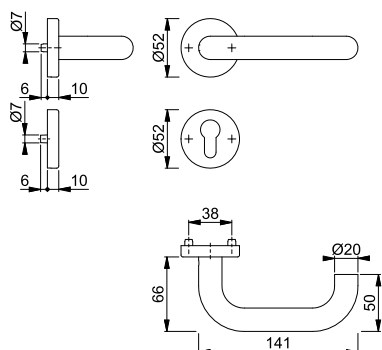

Der Buchstabe **S** in der Farbnummer steht für SecuSan®, die antimikrobielle Oberfläche. Nur für den Innenbereich geeignet.

SecuSan®

Befestigungs-Sets (Sertos®) für andere Türdicken siehe ab S. 930.



Schnellstift





■ **Paris - E138Z/353K**

duraplus®

HOPPE-Edelstahl-Kurzschilde-Türgriff-Garnitur für Innentüren:

- geprüft nach **DIN EN 1906: 37-0140U**, Objekt-Garnitur
- Lagerung: Türgriffe lose, wartungsfreie Gleitlager
- Verbindung: **HOPPE-Schnellstift** mit HOPPE-Vollstift (Stift-/Lochteil)
- Unterkonstruktion: Stahl
- Befestigung: verdeckt, durchgehend, Gewindeschrauben M5 mit Hülsenmuttern



Beschreibung			Lochung/ Abstand	F69				P.E.	Krt.
				Art.-Nr./€					
Türgriff-Garnitur (Griff/Griff)	35-45	8		72	3306339			1	10
					72	3290197			1
Bad/WC-Garnitur (Griff/Griff)	40-45	8		78	3306831			1	4
						48,54			

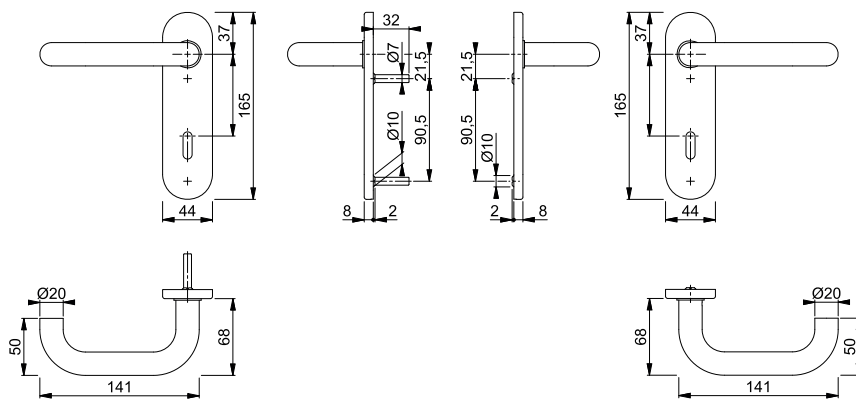

Schnellstift







■ **Paris - E138Z/42KV/42KVS**

duraplus®

HOPPE-Edelstahl-Rosetten-Türgriff-Garnitur mit Schlüsselrosetten für Innentüren:

- geprüft nach **DIN EN 1906: 37-0140A**, Objekt-Garnitur
- Lagerung: Türgriffe lose, Rückholfedern rechts/links verwendbar, wartungsfreie Gleitlager
- Verbindung: **HOPPE-Schnellstift** mit HOPPE-Vollstift (Stift-/Lochteil)
- Unterkonstruktion: Kunststoff, Stütznocken
- Befestigung: verdeckt, durchgehend, wechselseitig, Mehrzweckschrauben



Beschreibung			Lochung	F69	F69-S			P.E.	Krt.	
				Art.-Nr./€	Art.-Nr./€					
Türgriff-Garnitur (Griff/Griff)	37-42	8		3290074	3659177			1	10	
					20,90	40,40				
				11538880					1	10
Bad/WC-Garnitur (Griff/Griff)	37-42	8		3290082	3659185			1	10	
					20,90	40,40				
				3290066	3659169			1	10	
				35,72	55,22					
		8/8,5		11846070				1	15	
		5-8		38,04						

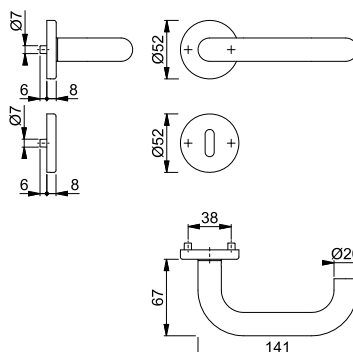

Der Buchstabe **S** in der Farbnummer steht für SecuSan®, die antimikrobielle Oberfläche. Nur für den Innenbereich geeignet.

SecuSan®



Schnellstift
SchnellstiftPlus

Paris - E138Z/849N

duraplus®

HOPPE-SchnellstiftPlus-Edelstahl-Flachrosetten-Türgriff-Garnitur ohne Schlüsselrosetten für Innentüren:

- geprüft nach **DIN EN 1906: 37-0140U**, Objekt-Garnitur
- Lagerung: Türgriffe lose, wartungsfreie Gleitlager
- Verbindung: **HOPPE-Schnellstift** mit HOPPE-Vollstift (Stift-/Lochteil)
- Befestigung: aufsteckbare Griffrosetten mit durchgehenden Stütznocken
- Besonderheit: schraubenlose Montage, 2 mm flache Rosetten



Beschreibung			F69		P.E.	Krt.
			Art.-Nr./€			
Türgriff-Garnitur (Griff/Griff) ohne Schlüsselrosetten	35-45	8	3746959 22,26		1	10

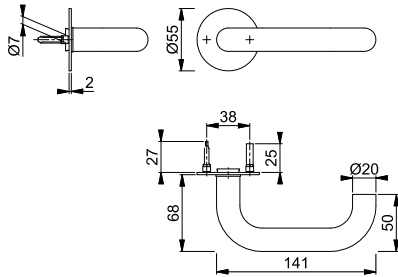

SchnellstiftPlus

E849NS

duraplus®

HOPPE-SchnellstiftPlus-Edelstahl-Flachrosetten-Paar für Innentüren:

- Befestigung: aufsteckbare Schlüsselrosetten mit durchgehenden Stütznocken
- Besonderheit: schraubenlose Montage, 2 mm flache Rosetten



Beschreibung			Lochung	F69		P.E.	Krt.
				Art.-Nr./€	F9714M Art.-Nr./€		
Schlüsselrosette, Paar	35-45			3757990 12,77	11736653 16,59	5	25
				3758001 12,77	11736665 16,59	5	25
Bad/WC-Rosette, Paar	35-45			3759119 27,59		2	10
	37-45				11823732 35,85	2	10

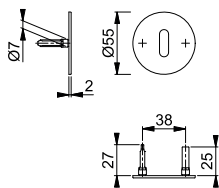

Schnellstift

Paris - E138Z

duraplus®

HOPPE-Edelstahl-Türgriff-Lochteil für Innentüren:

- Verbindung: für **HOPPE-Schnellstift** mit HOPPE-Vollstift
- Bund: für Lagerung lose



Beschreibung			F69		P.E.	Krt.
			Art.-Nr./€	F69-S Art.-Nr./€		
Türgriff-Lochteil, Stück		8	3289989 7,59	3786070 17,34	10	20

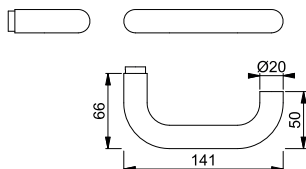

Der Buchstabe **S** in der Farbnummer steht für SecuSan®, die antimikrobielle Oberfläche. Nur für den Innenbereich geeignet.

SecuSan®







Paris - K138/353K

duraplus®

HOPPE-Kunststoff-Kurzschild-Türgriff-Garnitur für Innentüren:

- Lagerung: Türgriffe fest/drehbar, wartungsfreie Gleitlager
- Verbindung: HOPPE-Vollstift
- Unterkonstruktion: Kunststoff, Stütznocken
- Befestigung: verdeckt, durchgehend, Mehrzweckschrauben

Beschreibung			Lochung/ Abstand	F9016				P.E.	Krt.	
				Art.-Nr./€						
Türgriff-Garnitur (Griff/Griff)	40-44	8		72	11539173				1	8
				72	11539185				1	8

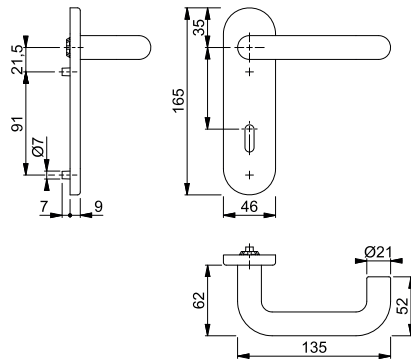





Paris - K138/15/15S

duraplus®

HOPPE-Kunststoff-Rosetten-Türgriff-Garnitur mit Schlüsselrosetten für Innentüren:

- Lagerung: Türgriffe fest/drehbar, wartungsfreie Gleitlager
- Verbindung: HOPPE-Vollstift
- Unterkonstruktion: Kunststoff, Stütznocken
- Befestigung: verdeckt, durchgehend, Mehrzweckschrauben

Beschreibung			Lochung	F9016				P.E.	Krt.	
				Art.-Nr./€						
Türgriff-Garnitur (Griff/Griff)	40-44	8		72	11539434				1	10
				72	11539446				1	10

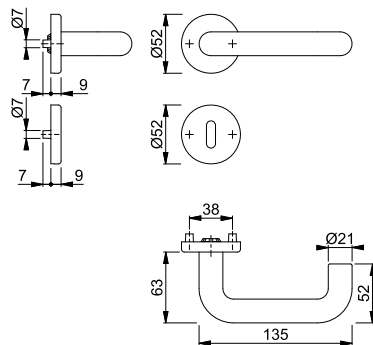



Schnellstift

Paris - GD-E138Z

duraplus®

HOPPE-Edelstahl-Türgriff-Paar für Glastüren:

- Verbindung: **HOPPE-Schnellstift** mit HOPPE-Vollstift (Stift-/Lochteil)
- Bund: Führung 5 mm, Durchmesser 18 mm



Beschreibung			F69				P.E.	Krt.
			Art.-Nr./€					
Türgriff, Paar	35-45	8/66	3449102 15,18				5	50

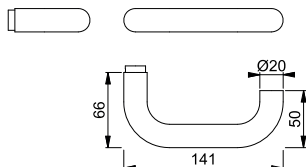

Potsdam - M112PL/310P

duraplus®

HOPPE-Messing-Langschild-Türgriff-Garnitur für Innentüren:

- Lagerung: Türgriffe lose, wartungsfreie Gleitlager
- Verbindung: HOPPE-Profilstift (Stift-/Lochteil)
- Befestigung: sichtbar, Mehrzweckschrauben



Beschreibung			Lochung/ Abstand	F71		F73		P.E.	Krt.
				Art.-Nr./€		Art.-Nr./€			
Türgriff-Garnitur (Griff/Griff)	37-47	8		72	4946327 53,20	4946350 58,53		1	10
				72	4946459 53,20	4946475 58,53		1	10
Bad/WC-Garnitur (Griff/Griff)	37-42	8		78	4946194 66,85	4946251 73,53		1	10

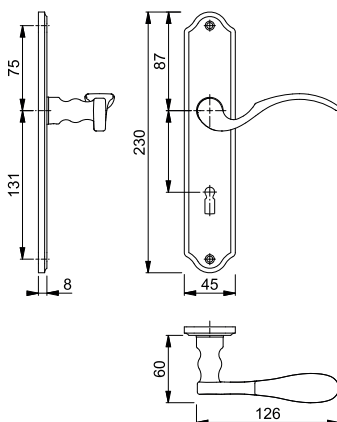

Rotterdam - 1401/42H/42HKVS



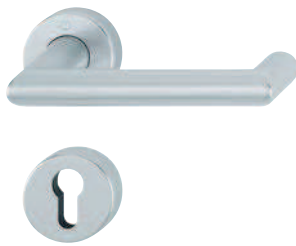

duraplus®



Sertos®

- HOPPE-Aluminium-Rosetten-Türgriff-Garnitur mit Schlüsselrosetten für Innentüren:
- geprüft nach **DIN EN 1906: 47-0150A** und PIVCERT**Plus** (1.000.000 Prüfzyklen), Objekt-Garnitur
 - Lagerung: Türgriffe fest/drehbar, Rückholfedern, HOPPE-Steckgriff-Verbindung mit Kugel-Arretierung **Sertos®**, wartungsfreie Gleitlager
 - Verbindung: HOPPE-Profilvollstift, gehärtet
 - Unterkonstruktion: Griffrosetten Stahl, Schlüsselrosetten Kunststoff, Stütznocken
 - Befestigung: verdeckt, durchgehend; Griffrosetten Gewindeschrauben M5; Schlüsselrosetten Mehrzweckschrauben, wechselseitig



Beschreibung			Lochung	F1	F1-2-S	P.E.	Krt.
				Art.-Nr./€	Art.-Nr./€		
Türgriff-Garnitur (Griff/Griff)	40-45	8		10724205 72,36	10724213 91,86	1	10
		8		10724221 72,36	10724230 91,86	1	10
Bad/WC-Garnitur (Griff/Griff) mit Rot/Weiß-Scheibe	40-45	8 8		10724248 81,25	10724256 100,75	1	4

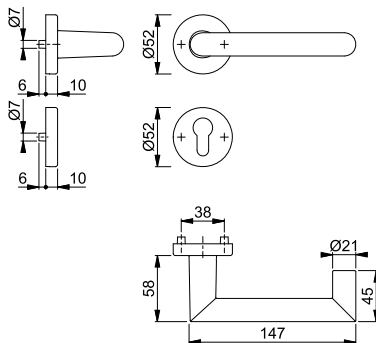

Der Buchstabe **S** in der Farbnummer steht für SecuSan®, die antimikrobielle Oberfläche. Nur für den Innenbereich geeignet.

SecuSan®

Befestigungs-Sets (Sertos®) für andere Türdicken siehe ab S. 930.

Rotterdam - 1401/42KV/42KVS



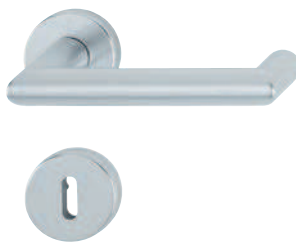

duraplus®



Schnellstift

- HOPPE-Aluminium-Rosetten-Türgriff-Garnitur mit Schlüsselrosetten für Innentüren:
- geprüft nach **DIN EN 1906: 37-0140A**, Objekt-Garnitur
 - Lagerung: Türgriffe lose, Rückholfedern rechts/links verwendbar, wartungsfreie Gleitlager
 - Verbindung: **HOPPE-Schnellstift** mit HOPPE-Vollstift (Stift-/Lochteil)
 - Unterkonstruktion: Kunststoff, Stütznocken
 - Befestigung: verdeckt, durchgehend, wechselseitig, Mehrzweckschrauben



Beschreibung			Lochung	F1	P.E.	Krt.
				Art.-Nr./€		
Türgriff-Garnitur (Griff/Griff)	37-42	8		3608839 50,10	1	30
		8		3609022 50,10	1	20
Bad/WC-Garnitur (Griff/Griff)	37-42	8 8		3609057 58,99	1	20

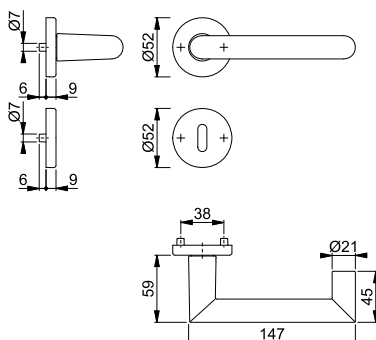

Rotterdam - E1401/353H

duraplus®



Sertos®

HOPPE-Edelstahl-Langschild-Türgriff-Garnitur für Innentüren:

- geprüft nach **DIN EN 1906: 47-0150A** und **PVCERTPlus** (1.000.000 Prüfzyklen), Objekt-Garnitur
- Lagerung: Türgriffe fest/drehbar, Rückholfedern, HOPPE-Steckgriff-Verbindung mit Kugel-Arretierung **Sertos®**, wartungsfreie Gleitlager
- Verbindung: HOPPE-Profilvollstift, gehärtet
- Unterkonstruktion: Stahl, Stütznocken
- Befestigung: verdeckt, durchgehend, Gewindeschrauben M5



Beschreibung	40-45	8	Lochung/ Abstand	F69	F69-S			P.E.	Krt.
				Art.-Nr./€	Art.-Nr./€				
Türgriff-Garnitur (Griff/Griff)		8	72	11536962	11537073			1	5
				11536986 109,12	11537103 128,62			1	5
Bad/WC-Garnitur (Griff/Griff) mit Rot/Weiß-Scheibe	40-45	8	78	11536998	11537115			1	5
		8		123,94	143,44				

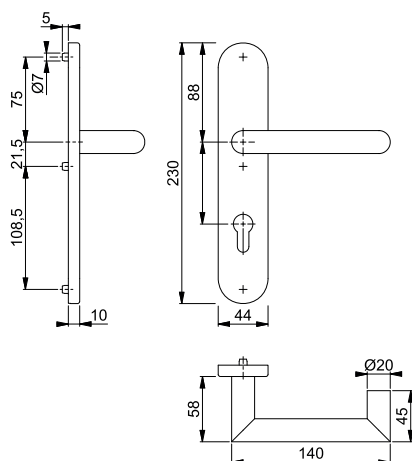

Der Buchstabe **S** in der Farbnummer steht für SecuSan®, die antimikrobielle Oberfläche. Nur für den Innenbereich geeignet.

SecuSan®

Befestigungs-Sets (Sertos®) für andere Türdicken siehe ab S. 930.



Sertos®

Rotterdam - E1401/353KH

duraplus®

HOPPE-Edelstahl-Kurzschild-Türgriff-Garnitur für Innentüren:

- geprüft nach **DIN EN 1906: 47-0150A** und PIVCERT**Plus** (1.000.000 Prüfzyklen), Objekt-Garnitur
- Lagerung: Türgriffe fest/drehbar, Rückholfedern, HOPPE-Steckgriff-Verbindung mit Kugel-Arretierung **Sertos®**, wartungsfreie Gleitlager
- Verbindung: HOPPE-Profilvollstift, gehärtet
- Unterkonstruktion: Stahl, Stütznocken
- Befestigung: verdeckt, durchgehend, Gewindeschrauben M5



Beschreibung	Lochung/Abstand	F69 Art.-Nr./€	F69-S Art.-Nr./€	P.E.	Krt.
Türgriff-Garnitur (Griff/Griff)	72	10721080 80,37	10721098 99,87	1	10
	72	10721119 80,37	10721127 99,87	1	10
Bad/WC-Garnitur (Griff/Griff) mit Rot/Weiß-Scheibe	78	10721135 95,19	10721143 114,69	1	4

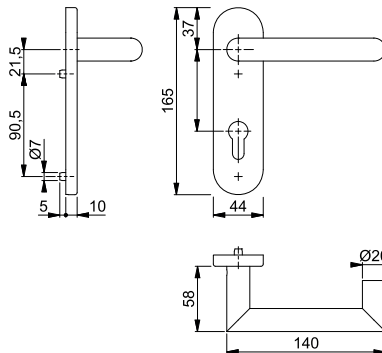

Der Buchstabe **S** in der Farbnummer steht für SecuSan®, die antimikrobielle Oberfläche. Nur für den Innenbereich geeignet.

SecuSan®

Befestigungs-Sets (Sertos®) für andere Türdicken siehe ab S. 930.



Sertos®

Rotterdam - E1401/42H/42HKVS

duraplus®

HOPPE-Edelstahl-Rosetten-Türgriff-Garnitur mit Schlüsselrosetten für Innentüren:

- geprüft nach **DIN EN 1906: 47-0150A** und PIVCERT**Plus** (1.000.000 Prüfzyklen), Objekt-Garnitur
- Lagerung: Türgriffe fest/drehbar, Rückholfedern, HOPPE-Steckgriff-Verbindung mit Kugel-Arretierung **Sertos®**, wartungsfreie Gleitlager
- Verbindung: HOPPE-Profilvollstift, gehärtet
- Unterkonstruktion: Griffrosetten Stahl, Schlüsselrosetten Kunststoff, Stütznocken
- Befestigung: verdeckt, durchgehend; Griffrosetten Gewindeschrauben M5; Schlüsselrosetten Mehrzweckschrauben, wechselseitig



Beschreibung	Lochung	F69 Art.-Nr./€	F69-S Art.-Nr./€	P.E.	Krt.
Türgriff-Garnitur (Griff/Griff)	8	10720175 67,55	10720183 87,05	1	10
	8	10720204 67,55	10720212 87,05	1	10
Bad/WC-Garnitur (Griff/Griff) mit Rot/Weiß-Scheibe	8	10720221 82,37	10720247 101,87	1	4

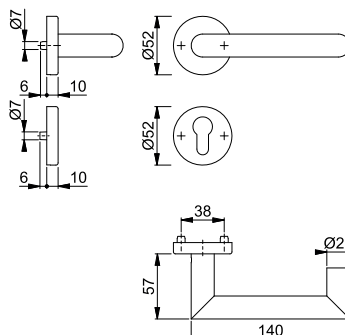

Der Buchstabe **S** in der Farbnummer steht für SecuSan®, die antimikrobielle Oberfläche. Nur für den Innenbereich geeignet.

SecuSan®

Befestigungs-Sets (Sertos®) für andere Türdicken siehe ab S. 930.

Rotterdam - E1401Z/42KV/42KVS

duraplus®







HOPPE-Edelstahl-Rosetten-Türgriff-Garnitur mit Schlüsselrosetten für Innentüren:

- geprüft nach **DIN EN 1906: 37-0140A**, Objekt-Garnitur
- Lagerung: Türgriffe lose, Rückholfedern rechts/links verwendbar, wartungsfreie Gleitlager
- Verbindung: **HOPPE-Schnellstift** mit HOPPE-Vollstift (Stift-/Lochteil)
- Unterkonstruktion: Kunststoff, Stütznocken
- Befestigung: verdeckt, durchgehend, wechselseitig, Mehrzweckschrauben



Schnellstift

Beschreibung			Lochung	F69			P.E.	Krt.
				Art.-Nr./€				
Türgriff-Garnitur (Griff/Griff)	37-42	8		3368951			1	10
				3369217			1	10
Bad/WC-Garnitur (Griff/Griff)	37-42	8		3369225			1	10
				60,50				

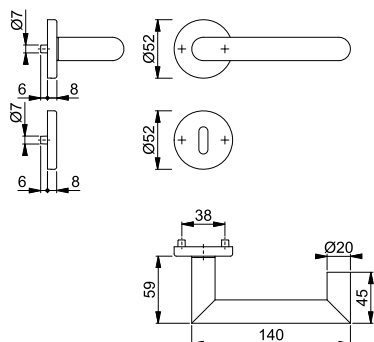

Rotterdam - E1401Z/848N



duraplus®

HOPPE-SchnellstiftPlus-Edelstahl-Flachrosetten-Türgriff-Garnitur ohne Schlüsselrosetten für Innentüren:

- geprüft nach **DIN EN 1906: 37-0140U**, Objekt-Garnitur
- Lagerung: Türgriffe lose, wartungsfreie Gleitlager
- Verbindung: **HOPPE-Schnellstift** mit HOPPE-Vollstift (Stift-/Lochteil)
- Befestigung: aufsteckbare Griffrosetten mit durchgehenden Stütznocken
- Besonderheit: schraubenlose Montage, 2 mm flache Rosetten



Schnellstift
SchnellstiftPlus

Beschreibung			F69			P.E.	Krt.	
			Art.-Nr./€					
Türgriff-Garnitur (Griff/Griff) ohne Schlüsselrosetten	35-45	8		3900186			1	10
				47,03				

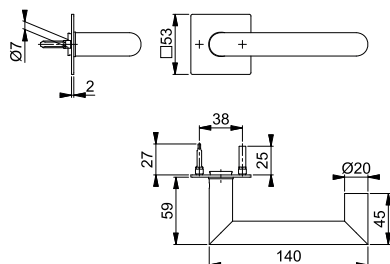



SchnellstiftPlus

E848NS







duraplus®

HOPPE-SchnellstiftPlus-Edelstahl-Flachrosetten-Paar für Innentüren:

- Befestigung: aufsteckbare Schlüsselrosetten mit durchgehenden Stütznocken
- Besonderheit: schraubenlose Montage, 2 mm flache Rosetten



2

Beschreibung			Lochung	F69	F9714M	P.E.	Krt.
				Art.-Nr./€	Art.-Nr./€		
Schlüsselrosette, Paar	35-45			3758052 12,77	11741235 16,59	5	25
				3758061 12,77	11741260 16,59	5	25
Bad/WC-Rosette, Paar	35-45	5-8		3759143 27,59		2	10
					11823719 35,85	2	10

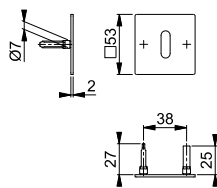

Sertos®







San Francisco - 1301/353KH

duraplus®

HOPPE-Aluminium-Kurzschild-Türgriff-Garnitur für Innentüren:

- geprüft nach **DIN EN 1906: 47-0150A** und **PIVCERTPlus** (1.000.000 Prüfzyklen), Objekt-Garnitur
- Lagerung: Türgriffe fest/drehbar, Rückholfedern, HOPPE-Steckgriff-Verbindung mit Kugel-Arretierung **Sertos®**, wartungsfreie Gleitlager
- Verbindung: HOPPE-Profilvollstift, gehärtet
- Unterkonstruktion: Stahl, Stütznocken
- Befestigung: verdeckt, durchgehend, Gewindeschrauben M5



Beschreibung			Lochung/ Abstand	F1	P.E.	Krt.
				Art.-Nr./€		
Türgriff-Garnitur (Griff/Griff)	40-45	8		72 10725363 56,76	1	10
				72 10725398 56,76	1	10
Bad/WC-Garnitur (Griff/Griff) mit Rot/Weiß-Scheibe	40-45	8		78 10725419 65,65	1	4
		8				

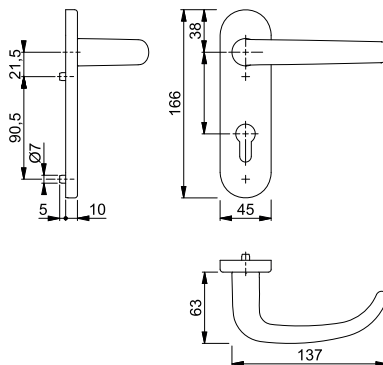

Befestigungs-Sets (Sertos®) für andere Türdicken siehe ab S. 930.



Sertos®

San Francisco - 1301/42H/42HKVS

duraplus®

HOPPE-Aluminium-Rosetten-Türgriff-Garnitur mit Schlüsselrosetten für Innentüren:

- geprüft nach **DIN EN 1906: 47-0150A** und PIVCERT**Plus** (1.000.000 Prüfzyklen), Objekt-Garnitur
- Lagerung: Türgriffe fest/drehbar, Rückholfedern, HOPPE-Steckgriff-Verbindung mit Kugel-Arretierung **Sertos®**, wartungsfreie Gleitlager
- Verbindung: HOPPE-Profilvollstift, gehärtet
- Unterkonstruktion: Griffrosetten Stahl, Schlüsselrosetten Kunststoff, Stütznocken
- Befestigung: verdeckt, durchgehend; Griffrosetten Gewindeschrauben M5; Schlüsselrosetten Mehrzweckschrauben, wechselseitig



Beschreibung	F1	Lochung	F1		P.E.	Krt.
			Art.-Nr./€			
Türgriff-Garnitur (Griff/Griff)	40-45	8	10724281		1	10
			53,77			
Bad/WC-Garnitur (Griff/Griff) mit Rot/Weiß-Scheibe	40-45	8	10724301		1	10
			53,77			
			10724328		1	4
			62,66			

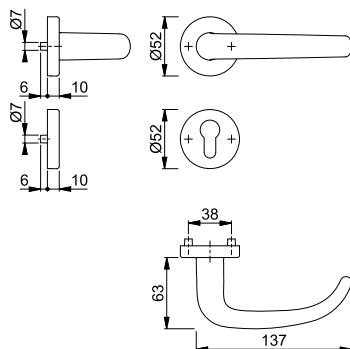

Befestigungs-Sets (Sertos®) für andere Türdicken siehe ab S. 930.



Schnellstift

San Francisco - 1301/42KV/42KVS

duraplus®

HOPPE-Aluminium-Rosetten-Türgriff-Garnitur mit Schlüsselrosetten für Innentüren:

- geprüft nach **DIN EN 1906: 37-0140A**, Objekt-Garnitur
- Lagerung: Türgriffe lose, Rückholfedern rechts/links verwendbar, wartungsfreie Gleitlager
- Verbindung: **HOPPE-Schnellstift** mit HOPPE-Vollstift (Stift-/Lochteil)
- Unterkonstruktion: Kunststoff, Stütznocken
- Befestigung: verdeckt, durchgehend, wechselseitig, Mehrzweckschrauben



Beschreibung	F1	Lochung	F1		F9		P.E.	Krt.
			Art.-Nr./€		Art.-Nr./€			
Türgriff-Garnitur (Griff/Griff)	37-42	8	3715183		3715191		1	40
			31,51		34,66			
Bad/WC-Garnitur (Griff/Griff)	37-42	8	3715423		3715431		1	20
			31,51		34,66			
			3715562		3715693		1	20
			40,40		44,43			

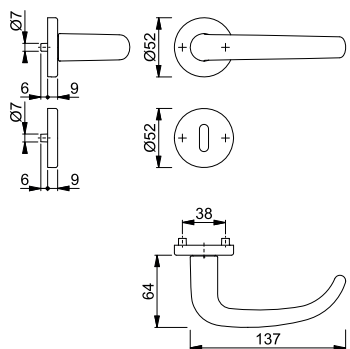





Schnellstift

San Francisco - 1301

duraplus®

HOPPE-Aluminium-Türgriff-Lochteil für Innentüren:

- Verbindung: für **HOPPE-Schnellstift** mit HOPPE-Vollstift
- Bund: für Lagerung lose

Beschreibung			F1				P.E.	Krt.
			Art.-Nr./€					
Türgriff-Lochteil, Stück		8	3855071 12,90				10	20

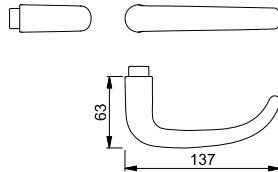

Sertos®





San Francisco - E1301/353H

duraplus®

HOPPE-Edelstahl-Langschild-Türgriff-Garnitur für Innentüren:

- geprüft nach **DIN EN 1906: 47-0150A** und PIVCERT**Plus** (1.000.000 Prüfzyklen), Objekt-Garnitur
- Lagerung: Türgriffe fest/drehbar, Rückholfedern, HOPPE-Steckgriff-Verbindung mit Kugel-Arretierung **Sertos®**, wartungsfreie Gleitlager
- Verbindung: HOPPE-Profilvollstift, gehärtet
- Unterkonstruktion: Stahl, Stütznocken
- Befestigung: verdeckt, durchgehend, Gewindeschrauben M5



Beschreibung			Lochung/ Abstand	F69				P.E.	Krt.
				Art.-Nr./€					
Türgriff-Garnitur (Griff/Griff)	40-45	8		72	11537437 94,80			1	5
				72	11537450 94,80			1	5
Bad/WC-Garnitur (Griff/Griff) mit Rot/Weiß-Scheibe	40-45	8 8		78	11537462 109,62			1	5

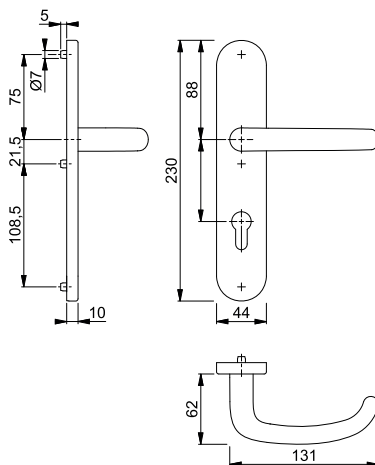

Befestigungs-Sets (Sertos®) für andere Türdicken siehe ab S. 930.



Sertos®

San Francisco - E1301/353KH

duraplus®

HOPPE-Edelstahl-Kurzschild-Türgriff-Garnitur für Innentüren:

- geprüft nach **DIN EN 1906: 47-0150A** und PIVCERT**Plus** (1.000.000 Prüfzyklen), Objekt-Garnitur
- Lagerung: Türgriffe fest/drehbar, Rückholfedern, HOPPE-Steckgriff-Verbindung mit Kugel-Arretierung **Sertos®**, wartungsfreie Gleitlager
- Verbindung: HOPPE-Profilvollstift, gehärtet
- Unterkonstruktion: Stahl, Stütznocken
- Befestigung: verdeckt, durchgehend, Gewindeschrauben M5



Beschreibung	Lochung/Abstand	F69 Art.-Nr./€	P.E.	Krt.
Türgriff-Garnitur (Griff/Griff)	8	10721151 66,04	1	10
	8	10721160 66,04	1	10
Bad/WC-Garnitur (Griff/Griff) mit Rot/Weiß-Scheibe	8	10721178 80,86	1	4
	8			

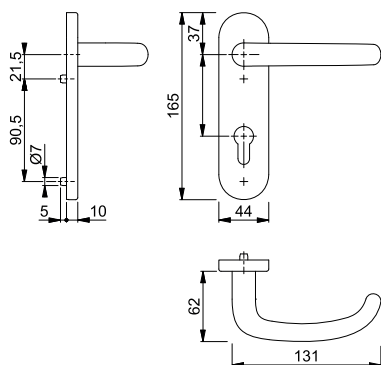

Befestigungs-Sets (Sertos®) für andere Türdicken siehe ab S. 930.



Sertos®

San Francisco - E1301/42H/42HKVS

duraplus®

HOPPE-Edelstahl-Rosetten-Türgriff-Garnitur mit Schlüsselrosetten für Innentüren:

- geprüft nach **DIN EN 1906: 47-0150A** und PIVCERT**Plus** (1.000.000 Prüfzyklen), Objekt-Garnitur
- Lagerung: Türgriffe fest/drehbar, Rückholfedern, HOPPE-Steckgriff-Verbindung mit Kugel-Arretierung **Sertos®**, wartungsfreie Gleitlager
- Verbindung: HOPPE-Profilvollstift, gehärtet
- Unterkonstruktion: Griffrosetten Stahl, Schlüsselrosetten Kunststoff, Stütznocken
- Befestigung: verdeckt, durchgehend; Griffrosetten Gewindeschrauben M5; Schlüsselrosetten Mehrzweckschrauben, wechselseitig



Beschreibung	Lochung	F69 Art.-Nr./€	P.E.	Krt.
Türgriff-Garnitur (Griff/Griff)	8	10720255 53,22	1	10
	8	10720263 53,22	1	10
Bad/WC-Garnitur (Griff/Griff) mit Rot/Weiß-Scheibe	8	10720271 68,04	1	4
	8			

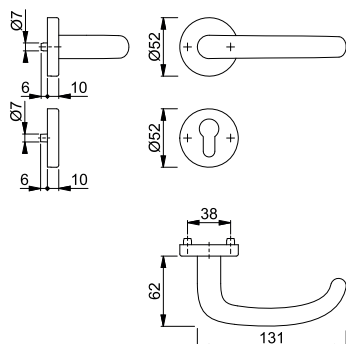

Befestigungs-Sets (Sertos®) für andere Türdicken siehe ab S. 930.



Schnellstift





San Francisco - E1301Z/42KV/42KVS

duraplus®

HOPPE-Edelstahl-Rosetten-Türgriff-Garnitur mit Schlüsselrosetten für Innentüren:

- geprüft nach **DIN EN 1906: 37-0140A**, Objekt-Garnitur
- Lagerung: Türgriffe lose, Rückholfedern rechts/links verwendbar, wartungsfreie Gleitlager
- Verbindung: **HOPPE-Schnellstift** mit HOPPE-Vollstift (Stift-/Lochteil)
- Unterkonstruktion: Kunststoff, Stütznocken
- Befestigung: verdeckt, durchgehend, wechselseitig, Mehrzweckschrauben



Beschreibung			Lochung	F69				P.E.	Krt.
				Art.-Nr./€					
Türgriff-Garnitur (Griff/Griff)	37-42	8		3728291 31,36				1	10
		8		3728304 31,36				1	10
Bad/WC-Garnitur (Griff/Griff)	37-42	8 8		3728321 46,18				1	10

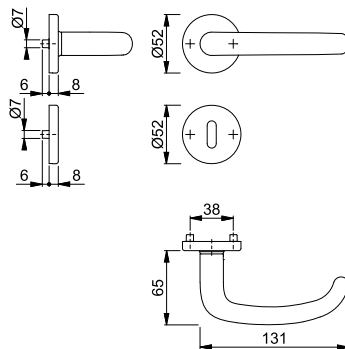

Schnellstift



San Francisco - E1301Z

duraplus®

HOPPE-Edelstahl-Türgriff-Lochteil für Innentüren:

- Verbindung: für **HOPPE-Schnellstift** mit HOPPE-Vollstift
- Bund: für Lagerung lose



Beschreibung			F69				P.E.	Krt.	
			Art.-Nr./€						
Türgriff-Lochteil, Stück		8		3842764 12,82				10	20

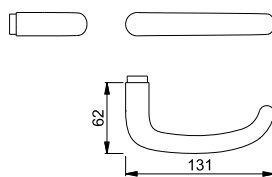

Schnellstift



San Francisco - GD-E1301Z

duraplus®

HOPPE-Edelstahl-Türgriff-Paar für Glastüren:

- Verbindung: **HOPPE-Schnellstift** mit HOPPE-Vollstift (Stift-/Lochteil)
- Bund: Führung 5 mm, Durchmesser 18 mm



Beschreibung			F69				P.E.	Krt.	
			Art.-Nr./€						
Türgriff, Paar	35-45	8/66		3840814 25,64				5	50

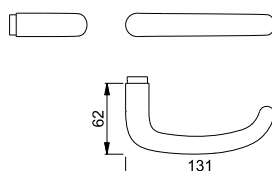



Sertos®

Stockholm - 1140/353KH

duraplus®

HOPPE-Aluminium-Kurzschild-Türgriff-Garnitur für Innentüren:

- geprüft nach **DIN EN 1906: 47-0150A** und PIVCERT**Plus** (1.000.000 Prüfzyklen), Objekt-Garnitur
- Lagerung: Türgriffe fest/drehbar, Rückholfedern, HOPPE-Steckgriff-Verbindung mit Kugel-Arretierung **Sertos®**, wartungsfreie Gleitlager
- Verbindung: HOPPE-Profilvollstift, gehärtet
- Unterkonstruktion: Stahl, Stütznocken
- Befestigung: verdeckt, durchgehend, Gewindeschrauben M5



Beschreibung	40-45	8	Lochung/ Abstand	F1		F1-2-S		P.E.	Krt.
				Art.-Nr./€	Art.-Nr./€	Art.-Nr./€	Art.-Nr./€		
Türgriff-Garnitur (Griff/Griff)	40-45	8	72	10725451 45,29	10725460 64,79			1	10
		8	72	10725478 45,29	10725486 64,79			1	10
Bad/WC-Garnitur (Griff/Griff) mit Rot/Weiß-Scheibe	40-45	8	78	10725494 54,18	10725507 73,68			1	4
		8							

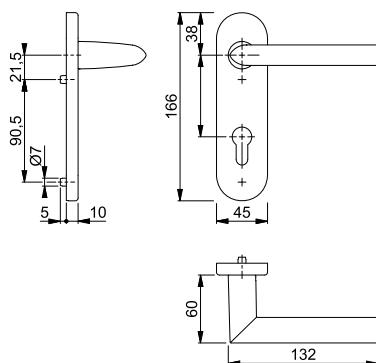

Der Buchstabe **S** in der Farbnummer steht für SecuSan®, die antimikrobielle Oberfläche. Nur für den Innenbereich geeignet.

SecuSan®

Befestigungs-Sets (Sertos®) für andere Türdicken siehe ab S. 930.



Sertos®

Stockholm - 1140/42H/42HKVS

duraplus®

HOPPE-Aluminium-Rosetten-Türgriff-Garnitur mit Schlüsselrosetten für Innentüren:

- geprüft nach **DIN EN 1906: 47-0150A** und PIVCERT**Plus** (1.000.000 Prüfzyklen), Objekt-Garnitur
- Lagerung: Türgriffe fest/drehbar, Rückholfedern, HOPPE-Steckgriff-Verbindung mit Kugel-Arretierung **Sertos®**, wartungsfreie Gleitlager
- Verbindung: HOPPE-Profilvollstift, gehärtet
- Unterkonstruktion: Griffrosetten Stahl, Schlüsselrosetten Kunststoff, Stütznocken
- Befestigung: verdeckt, durchgehend; Griffrosetten Gewindeschrauben M5; Schlüsselrosetten Mehrzweckschrauben, wechselseitig



Beschreibung	40-45	8	Lochung	F1		F1-2-S		P.E.	Krt.
				Art.-Nr./€	Art.-Nr./€	Art.-Nr./€	Art.-Nr./€		
Türgriff-Garnitur (Griff/Griff)	40-45	8		10724387 42,30	10724395 61,80			1	10
		8		10724408 42,30	10724416 61,80			1	10
Bad/WC-Garnitur (Griff/Griff) mit Rot/Weiß-Scheibe	40-45	8		10724424 51,19	10724432 70,69			1	4
		8							

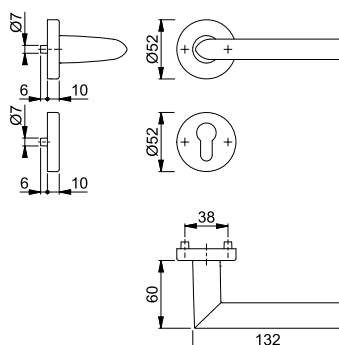

Der Buchstabe **S** in der Farbnummer steht für SecuSan®, die antimikrobielle Oberfläche. Nur für den Innenbereich geeignet.

SecuSan®

Befestigungs-Sets (Sertos®) für andere Türdicken siehe ab S. 930.



Schnellstift

Stockholm - 1140/273P









duraplus®

HOPPE-Aluminium-Langschild-Türgriff-Garnitur für Innentüren:

- geprüft nach **DIN EN 1906: 37-0140A**, Objekt-Garnitur
- Lagerung: Türgriffe lose, Rückholfedern rechts/links verwendbar, wartungsfreie Gleitlager
- Verbindung: **HOPPE-Schnellstift** mit HOPPE-Vollstift (Stift-/Lochteil)
- Befestigung: sichtbar, Mehrzweckschrauben



2

Beschreibung			Lochung/ Abstand	F1	F9			P.E.	Krt.
				Art.-Nr./€	Art.-Nr./€				
Türgriff-Garnitur (Griff/Griff)	35-45	8	 72	2785825 20,05	2785833 22,05			1	30
			 72	11614171 20,05				1	30
			 72	2785850 20,05	2785876 22,05			1	20
Bad/WC-Garnitur (Griff/Griff)	37-42	8	 78	2785884 28,94	2785892 31,82			1	20
			 78	11614183 28,94				1	20
			 78						

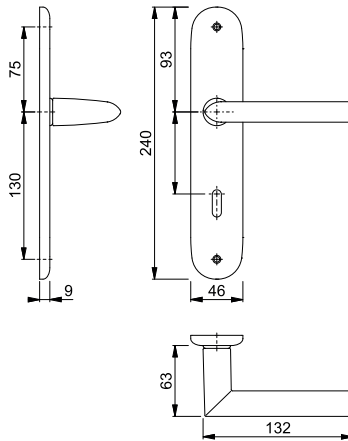



Schnellstift

Stockholm - 1140/353K

duraplus®

HOPPE-Aluminium-Kurzschild-Türgriff-Garnitur für Innentüren:

- geprüft nach **DIN EN 1906: 37-0140U**, Objekt-Garnitur
- Lagerung: Türgriffe lose, wartungsfreie Gleitlager
- Verbindung: **HOPPE-Schnellstift** mit HOPPE-Vollstift (Stift-/Lochteil)
- Unterkonstruktion: Stahl
- Befestigung: verdeckt, durchgehend, Gewindeschrauben M5 mit Hülsenmuttern



Beschreibung	35-45	8	Lochung/ Abstand	F1			P.E.	Krt.
				Art.-Nr./€				
Türgriff-Garnitur (Griff/Griff)		8	72	2978230			1	10
				23,04				
Bad/WC-Garnitur (Griff/Griff)	40-45	8	78	2978299			1	10
				23,04				
		8		2978361			1	4
		8		31,93				

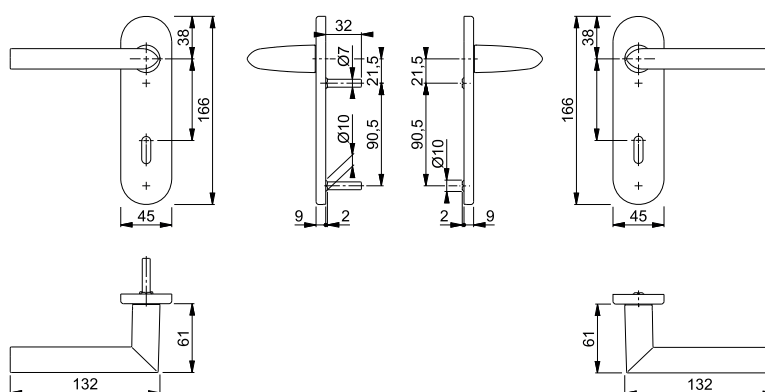

Stockholm - 1140/42KV/42KVS

duraplus®

HOPPE-Aluminium-Rosetten-Türgriff-Garnitur mit Schlüsselrosetten für Innentüren:

- geprüft nach **DIN EN 1906: 37-0140A**, Objekt-Garnitur
- Lagerung: Türgriffe lose, Rückholfedern rechts/links verwendbar, wartungsfreie Gleitlager
- Verbindung: **HOPPE-Schnellstift** mit HOPPE-Vollstift (Stift-/Lochteil)
- Unterkonstruktion: Kunststoff, Stütznocken
- Befestigung: verdeckt, durchgehend, wechselseitig, Mehrzweckschrauben



Beschreibung	37-42	8	Lochung	F1	F1-2-S	F9	P.E.	Krt.
				Art.-Nr./€	Art.-Nr./€	Art.-Nr./€		
Türgriff-Garnitur (Griff/Griff)		8	72	2782712	3677172	2782982	1	40
				20,05	39,55	22,05		
				11545240				
Bad/WC-Garnitur (Griff/Griff)	37-42	8	78	2783070	3677199	2783117	1	20
				20,05	39,55	22,05		
				2783205	3677164	2783221		
		8		28,94	48,44	31,82		
		8		11545295			1	10
		8		31,25				

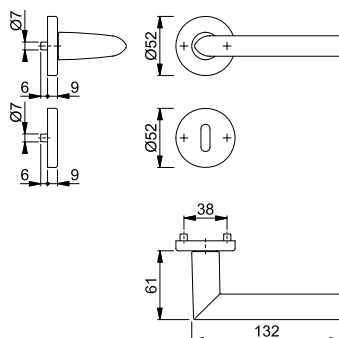

Der Buchstabe **S** in der Farbnummer steht für SecuSan®, die antimikrobielle Oberfläche. Nur für den Innenbereich geeignet.

SecuSan®





Schnellstift

Stockholm - 1140

duraplus®

HOPPE-Aluminium-Türgriff-Lochteil für Innentüren:

- Verbindung: für **HOPPE-Schnellstift** mit HOPPE-Vollstift
- Bund: für Lagerung lose

Beschreibung			F1		F1-2-S		P.E.	Krt.
			Art.-Nr./€	Art.-Nr./€	Art.-Nr./€	Art.-Nr./€		
Türgriff-Lochteil, Stück		8	3169910 7,18	11635903 16,93			10	20

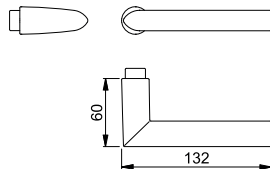

Der Buchstabe **S** in der Farbnummer steht für SecuSan®, die antimikrobielle Oberfläche. Nur für den Innenbereich geeignet.

SecuSan®



Sertos®





Stockholm - E1140/353H

duraplus®

HOPPE-Edelstahl-Langschild-Türgriff-Garnitur für Innentüren:

- geprüft nach **DIN EN 1906: 47-0150A** und PIVCERT**Plus** (1.000.000 Prüfzyklen), Objekt-Garnitur
- Lagerung: Türgriffe fest/drehbar, Rückholfedern, HOPPE-Steckgriff-Verbindung mit Kugel-Arretierung **Sertos®**, wartungsfreie Gleitlager
- Verbindung: HOPPE-Profilvollstift, gehärtet
- Unterkonstruktion: Stahl, Stütznocken
- Befestigung: verdeckt, durchgehend, Gewindeschrauben M5



Beschreibung			Lochung/ Abstand	F69		F69-S		P.E.	Krt.
				Art.-Nr./€	Art.-Nr./€	Art.-Nr./€	Art.-Nr./€		
Türgriff-Garnitur (Griff/Griff)	40-45	8	 72	11537535 87,67	11537845 107,17			1	5
			 72	11537541 87,67	11537863 107,17			1	5
Bad/WC-Garnitur (Griff/Griff) mit Rot/Weiß-Scheibe	40-45	8 8	 78	11537723 102,49	11537875 121,99			1	5

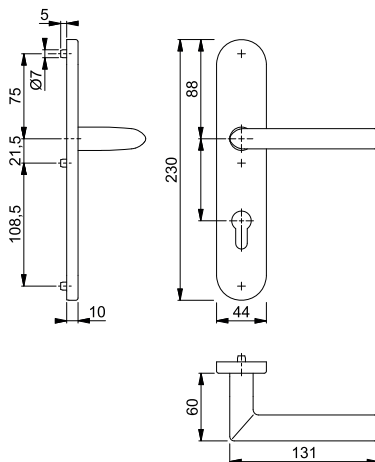

Der Buchstabe **S** in der Farbnummer steht für SecuSan®, die antimikrobielle Oberfläche. Nur für den Innenbereich geeignet.

SecuSan®

Befestigungs-Sets (Sertos®) für andere Türdicken siehe ab S. 930.



Sertos®

Stockholm - E1140/353KH

duraplus®

HOPPE-Edelstahl-Kurzschild-Türgriff-Garnitur für Innentüren:

- geprüft nach **DIN EN 1906: 47-0150A** und PIVCERT**Plus** (1.000.000 Prüfzyklen), Objekt-Garnitur
- Lagerung: Türgriffe fest/drehbar, Rückholfedern, HOPPE-Steckgriff-Verbindung mit Kugel-Arretierung **Sertos®**, wartungsfreie Gleitlager
- Verbindung: HOPPE-Profilvollstift, gehärtet
- Unterkonstruktion: Stahl, Stütznocken
- Befestigung: verdeckt, durchgehend, Gewindeschrauben M5



Beschreibung	Lochung/Abstand	F69 Art.-Nr./€	F69-S Art.-Nr./€	P.E.	Krt.
Türgriff-Garnitur (Griff/Griff)	8	10721186 58,92	10721194 78,42	1	10
	8	10721207 58,92	10721215 78,42	1	10
Bad/WC-Garnitur (Griff/Griff) mit Rot/Weiß-Scheibe	8 8	10721223 73,74	10721231 93,24	1	4

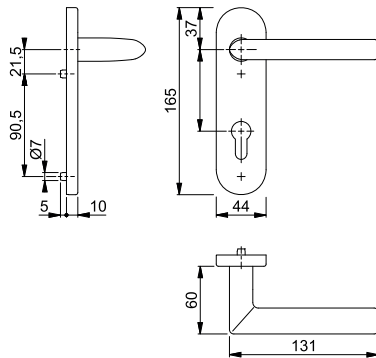

Der Buchstabe **S** in der Farbnummer steht für SecuSan®, die antimikrobielle Oberfläche. Nur für den Innenbereich geeignet.

SecuSan®

Befestigungs-Sets (Sertos®) für andere Türdicken siehe ab S. 930.



Sertos®

Stockholm - E1140/42H/42HKVS

duraplus®

HOPPE-Edelstahl-Rosetten-Türgriff-Garnitur mit Schlüsselrosetten für Innentüren:

- geprüft nach **DIN EN 1906: 47-0150A** und PIVCERT**Plus** (1.000.000 Prüfzyklen), Objekt-Garnitur
- Lagerung: Türgriffe fest/drehbar, Rückholfedern, HOPPE-Steckgriff-Verbindung mit Kugel-Arretierung **Sertos®**, wartungsfreie Gleitlager
- Verbindung: HOPPE-Profilvollstift, gehärtet
- Unterkonstruktion: Griffrosetten Stahl, Schlüsselrosetten Kunststoff, Stütznocken
- Befestigung: verdeckt, durchgehend; Griffrosetten Gewindeschrauben M5; Schlüsselrosetten Mehrzweckschrauben, wechselseitig



Beschreibung	Lochung	F69 Art.-Nr./€	F69-S Art.-Nr./€	P.E.	Krt.
Türgriff-Garnitur (Griff/Griff)	8	10720298 46,10	10720301 65,60	1	10
	8	10720319 46,10	10720327 65,60	1	10
Bad/WC-Garnitur (Griff/Griff) mit Rot/Weiß-Scheibe	8 8	10720343 60,92	10720351 80,42	1	4

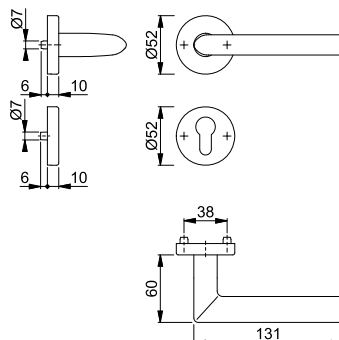

Der Buchstabe **S** in der Farbnummer steht für SecuSan®, die antimikrobielle Oberfläche. Nur für den Innenbereich geeignet.

SecuSan®

Befestigungs-Sets (Sertos®) für andere Türdicken siehe ab S. 930.



Schnellstift

Stockholm - E1140Z/302

duraplus®

HOPPE-Edelstahl-Langschild-Türgriff-Garnitur für Innentüren:

- geprüft nach **DIN EN 1906: 37-0140U**, Objekt-Garnitur
- Lagerung: Türgriffe lose, wartungsfreie Gleitlager
- Verbindung: **HOPPE-Schnellstift** mit HOPPE-Vollstift (Stift-/Lochteil)
- Befestigung: sichtbar, Mehrweckschrauben



2

Beschreibung	Lochung/Abstand	F69 Art.-Nr./€	F69-S Art.-Nr./€	P.E.	Krt.		
						8	72
Türgriff-Garnitur (Griff/Griff)	35-45	8	72	3042724 25,61	3746131 45,11	1	10
		8	72	3042741 25,61	3690908 45,11	1	10
Bad/WC-Garnitur (Griff/Griff)	37-42	8	78	3042732 40,43	3690879 59,93	1	10
		8					

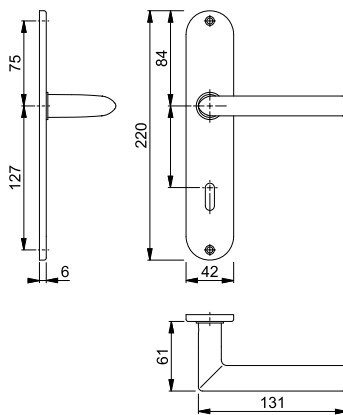

Der Buchstabe **S** in der Farbnummer steht für SecuSan®, die antimikrobielle Oberfläche. Nur für den Innenbereich geeignet.

SecuSan®



Schnellstift

Stockholm - E1140Z/353K

duraplus®

HOPPE-Edelstahl-Kurzschild-Türgriff-Garnitur für Innentüren:

- geprüft nach **DIN EN 1906: 37-0140U**, Objekt-Garnitur
- Lagerung: Türgriffe lose, wartungsfreie Gleitlager
- Verbindung: **HOPPE-Schnellstift** mit HOPPE-Vollstift (Stift-/Lochteil)
- Unterkonstruktion: Stahl
- Befestigung: verdeckt, durchgehend, Gewindeschrauben M5 mit Hülsenmüttern



Beschreibung	Lochung/Abstand	F69 Art.-Nr./€	P.E.	Krt.		
					8	72
Türgriff-Garnitur (Griff/Griff)	35-45	8	72	3042644 37,05	1	10
		8	72	3042661 37,05	1	10
Bad/WC-Garnitur (Griff/Griff)	40-45	8	78	3042687 51,87	1	4
		8				

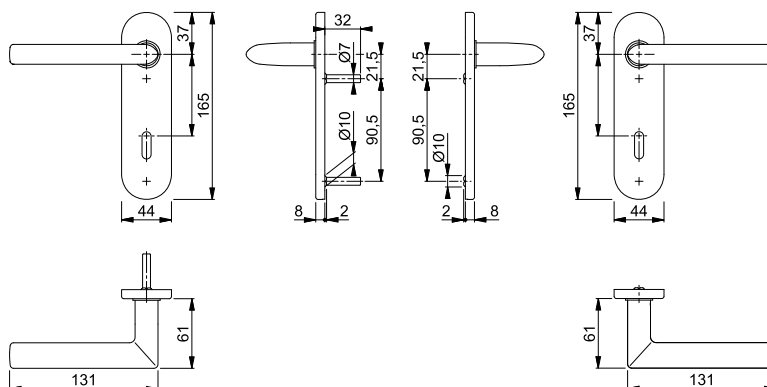



Schnellstift

Stockholm - E1140Z/42KV/42KVS

duraplus®

HOPPE-Edelstahl-Rosetten-Türgriff-Garnitur mit Schlüsselrosetten für Innentüren:

- geprüft nach **DIN EN 1906: 37-0140A**, Objekt-Garnitur
- Lagerung: Türgriffe lose, Rückholfedern rechts/links verwendbar, wartungsfreie Gleitlager
- Verbindung: **HOPPE-Schnellstift** mit HOPPE-Vollstift (Stift-/Lochteil)
- Unterkonstruktion: Kunststoff, Stütznocken
- Befestigung: verdeckt, durchgehend, wechselseitig, Mehrzweckschrauben



Beschreibung	Stift	Lochung	F69		P.E.	Krt.
			Art.-Nr./€	Art.-Nr./€		
Türgriff-Garnitur (Griff/Griff)	37-42	8	3042652 24,23	3657340 43,73	1	10
		8	11575712 26,55		1	10
		8	3042679 24,23	3657999 43,73	1	10
Bad/WC-Garnitur (Griff/Griff)	37-42	8	3042695 39,05	3657331 58,55	1	10
		8/8,5	11846094 41,37		1	15
		5-8				

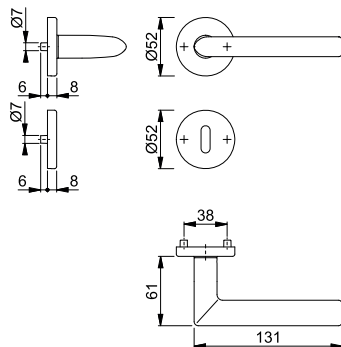

Der Buchstabe **S** in der Farbnummer steht für SecuSan®, die antimikrobielle Oberfläche. Nur für den Innenbereich geeignet.

SecuSan®



Schnellstift

SchnellstiftPlus

Stockholm - E1140Z/848N

duraplus®

HOPPE-SchnellstiftPlus-Edelstahl-Flachrosetten-Türgriff-Garnitur ohne Schlüsselrosetten für Innentüren:

- geprüft nach **DIN EN 1906: 37-0140U**, Objekt-Garnitur
- Lagerung: Türgriffe lose, wartungsfreie Gleitlager
- Verbindung: **HOPPE-Schnellstift** mit HOPPE-Vollstift (Stift-/Lochteil)
- Befestigung: aufsteckbare Griffrosetten mit durchgehenden Stütznocken
- Besonderheit: schraubenlose Montage, 2 mm flache Rosetten



Beschreibung	Stift	Lochung	F69		P.E.	Krt.
			Art.-Nr./€	Art.-Nr./€		
Türgriff-Garnitur (Griff/Griff) ohne Schlüsselrosetten	35-45	8	3747089 25,58		1	10

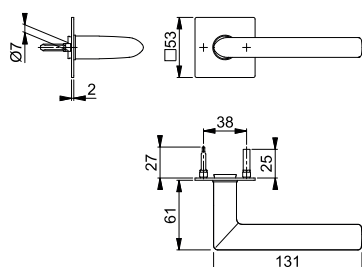



SchnellstiftPlus







E848NS

duraplus®

- HOPPE-SchnellstiftPlus**-Edelstahl-Flachrosetten-Paar für Innentüren:
- Befestigung: aufsteckbare Schlüsselrosetten mit durchgehenden Stütznocken
 - Besonderheit: schraubenlose Montage, 2 mm flache Rosetten



2

Beschreibung			Lochung	F69	F9714M	P.E.	Krt.
				Art.-Nr./€	Art.-Nr./€		
Schlüsselrosette, Paar	35-45			3758052 12,77	11741235 16,59	5	25
				3758061 12,77	11741260 16,59	5	25
Bad/WC-Rosette, Paar	35-45	5-8		3759143 27,59		2	10
	37-45				11823719 35,85	2	10

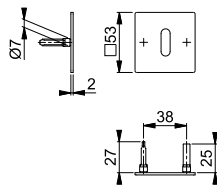



Schnellstift

Stockholm - E1140Z

duraplus®

- HOPPE-Edelstahl-Türgriff-Lochteil für Innentüren:
- Verbindung: für **HOPPE-Schnellstift** mit HOPPE-Vollstift
 - Bund: für Lagerung lose



Beschreibung			F69	F69-S	P.E.	Krt.
			Art.-Nr./€	Art.-Nr./€		
Türgriff, Paar	35-45	8/8,5	3527465 19,60		1	15
Türgriff-Lochteil, Stück		8	3259341 9,26	3785860 19,01	10	20

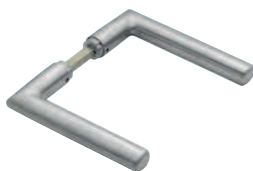
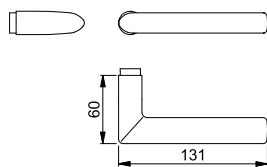



Schnellstift

Stockholm - GD-E1140Z

duraplus®

- HOPPE-Edelstahl-Türgriff-Paar für Glastüren:
- Verbindung: **HOPPE-Schnellstift** mit HOPPE-Vollstift (Stift-/Lochteil)
 - Bund: Führung 5 mm, Durchmesser 18 mm



Beschreibung			F69	P.E.	Krt.
			Art.-Nr./€		
Türgriff, Paar	35-45	8/66	3581568 18,51	5	50

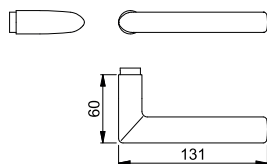

■ Tôkyô - 1710/3334





duraplus®

HOPPE-Aluminium-Langschild-Türgriff-Garnitur für Innentüren:

- geprüft nach **DIN EN 1906: 37-0140U**, Objekt-Garnitur
- Lagerung: Türgriffe lose, wartungsfreie Gleitlager
- Verbindung: **HOPPE-Schnellstift** mit HOPPE-Vollstift (Stift-/Lochteil)
- Befestigung: sichtbar, Mehrzweckschrauben
- Besonderheit: extra lange und breite Schilder, geeignet für die Renovation



Schnellstift

Beschreibung			Lochung/ Abstand	F1	F9			P.E.	Krt.
				Art.-Nr./€	Art.-Nr./€				
Türgriff-Garnitur (Griff/Griff)	35-40	8	 72	11539008 19,94	11539015 21,71			1	8
Bad/WC-Garnitur (Griff/Griff)	37-42	8	 78	11545185 28,83	11545197 31,49			1	8

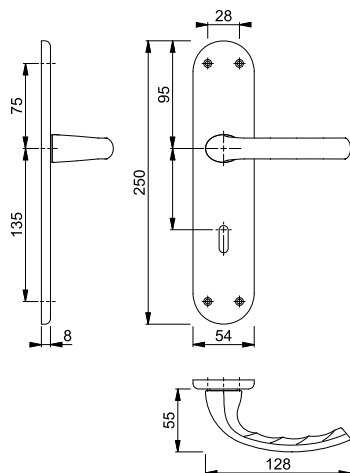



Schnellstift

Tōkyō - 1710/273P









duraplus®

HOPPE-Aluminium-Langschild-Türgriff-Garnitur für Innentüren:

- geprüft nach **DIN EN 1906: 37-0140A**, Objekt-Garnitur
- Lagerung: Türgriffe lose, Rückholfedern rechts/links verwendbar, wartungsfreie Gleitlager
- Verbindung: **HOPPE-Schnellstift** mit HOPPE-Vollstift (Stift-/Lochteil)
- Befestigung: sichtbar, Mehrzweckschrauben



2

Beschreibung			Lochung/ Abstand	F1		F2		P.E.	Krt.	
				Art.-Nr./€	Art.-Nr./€	Art.-Nr./€	Art.-Nr./€			
Türgriff-Garnitur (Griff/Griff)	37-42	8		72	2804926 14,51	2804969		1	30	
				72	11564933 16,82			1	8	
				72	2804985 14,51	2804993		1	20	
Bad/WC-Garnitur (Griff/Griff)	37-42	8		78	2805321	2805339		1	20	
				78	11564945 25,71			1	8	
		8								
										

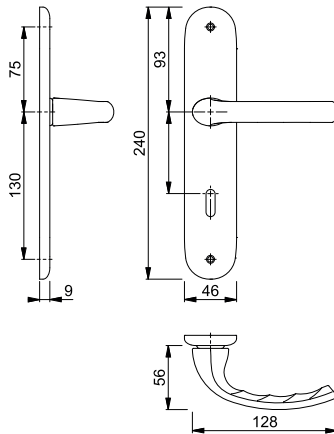

Schnellstift







Tōkyō - 1710/273KP

duraplus®

HOPPE-Aluminium-Kurzschild-Türgriff-Garnitur für Innentüren:

- geprüft nach **DIN EN 1906: 37-0140U**, Objekt-Garnitur
- Lagerung: Türgriffe lose, wartungsfreie Gleitlager
- Verbindung: **HOPPE-Schnellstift** mit HOPPE-Vollstift (Stift-/Lochteil)
- Befestigung: sichtbar, Mehrzweckschrauben



Beschreibung			Lochung/ Abstand	F1				P.E.	Krt.
				Art.-Nr./€	Art.-Nr./€	Art.-Nr./€	Art.-Nr./€		
Türgriff-Garnitur (Griff/Griff)	37-42	8		72	2805347 14,51			1	30
				72	2805363 14,51			1	20
Bad/WC-Garnitur (Griff/Griff)	37-42	8		78	2805401			1	20
									

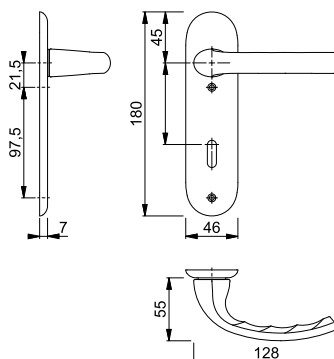



Schnellstift

Tōkyō - 1710/42KV/42KVS

duraplus®

HOPPE-Aluminium-Rosetten-Türgriff-Garnitur mit Schlüsselrosetten für Innentüren:

- geprüft nach **DIN EN 1906: 37-0140A**, Objekt-Garnitur
- Lagerung: Türgriffe lose, Rückholfedern rechts/links verwendbar, wartungsfreie Gleitlager
- Verbindung: **HOPPE-Schnellstift** mit HOPPE-Vollstift (Stift-/Lochteil)
- Unterkonstruktion: Kunststoff, Stütznocken
- Befestigung: verdeckt, durchgehend, wechselseitig, Mehrzweckschrauben



Beschreibung	Stift	Lochung	F1		P.E.	Krt.
			Art.-Nr./€			
Türgriff-Garnitur (Griff/Griff)	37-42	8	2805540 14,51		1	40
		8	2805603 14,51		1	20
Bad/WC-Garnitur (Griff/Griff)	37-42	8	2805646 23,40		1	20
		8				

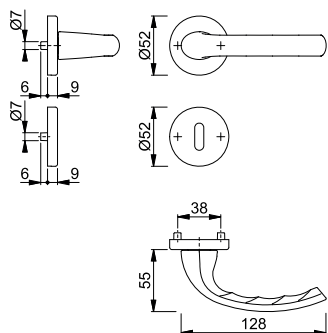

Schnellstift

Tōkyō - M1710RH/265

duraplus®

HOPPE-Messing-Langschild-Türgriff-Garnitur für Innentüren:

- geprüft nach **DIN EN 1906: 37-0140A**, Objekt-Garnitur
- Lagerung: Türgriffe lose, Rückholfedern rechts/links verwendbar, wartungsfreie Gleitlager
- Verbindung: **HOPPE-Schnellstift** mit HOPPE-Vollstift (Stift-/Lochteil)
- Befestigung: sichtbar, Mehrzweckschrauben



Beschreibung	Stift	Lochung/Abstand	F41-R	F71	P.E.	Krt.
			Art.-Nr./€	Art.-Nr./€		
Türgriff-Garnitur (Griff/Griff)	37-47	8	2804264 39,73	2804281 30,55	1	10
		8	2804299 39,73	2804301 30,55	1	10
Bad/WC-Garnitur (Griff/Griff)	39-43	8	2804310 57,46	2804328 44,20	1	10
		8				

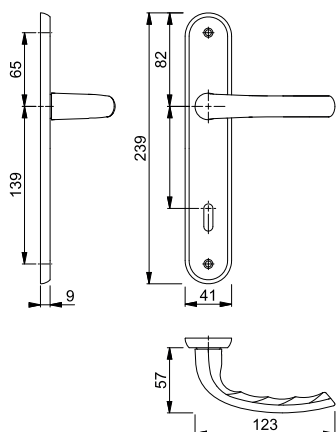

Resista® wird auf alle Oberflächen gewährt, die in der Farbnummer den Buchstaben **R** enthalten.

Resista®



Schnellstift

Tōkyō - M1710RH/42KV/42KVS

duraplus®

HOPPE-Messing-Rosetten-Türgriff-Garnitur mit Schlüsselrosetten für Innentüren:

- geprüft nach **DIN EN 1906: 37-0140A**, Objekt-Garnitur
- Lagerung: Türgriffe lose, Rückholfedern rechts/links verwendbar, wartungsfreie Gleitlager
- Verbindung: **HOPPE-Schnellstift** mit HOPPE-Vollstift (Stift-/Lochteil)
- Unterkonstruktion: Kunststoff, Stütznocken
- Befestigung: verdeckt, durchgehend, wechselseitig, Mehrzweckschrauben



Beschreibung	Lochung	F41-R	F71	P.E.		Krt.
				Art.-Nr./€	Art.-Nr./€	
Türgriff-Garnitur (Griff/Griff)	8	2749411 30,16	2749373 23,19			1 10
	8	2749429 30,16	2749381 23,19			1 10
Bad/WC-Garnitur (Griff/Griff)	8	2749437 47,89	2749390 36,84			1 10
	8					

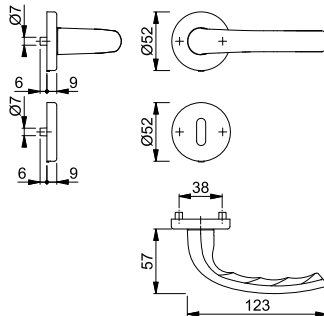

Resista® wird auf alle Oberflächen gewährt, die in der Farbnummer den Buchstaben **R** enthalten.

Resista®



Sertos®

Trondheim - E1430/353H

duraplus®

HOPPE-Edelstahl-Langschild-Türgriff-Garnitur für Innentüren:

- geprüft nach **DIN EN 1906: 47-0150A** und PIVCERT**Plus** (1.000.000 Prüfzyklen), Objekt-Garnitur
- Lagerung: Türgriffe fest/drehbar, Rückholfedern, HOPPE-Steckgriff-Verbindung mit Kugel-Arretierung **Sertos®**, wartungsfreie Gleitlager
- Verbindung: HOPPE-Profilvollstift, gehärtet
- Unterkonstruktion: Stahl, Stütznocken
- Befestigung: verdeckt, durchgehend, Gewindeschrauben M5



Beschreibung	Lochung/Abstand	F69		P.E.		Krt.
		Art.-Nr./€	Art.-Nr./€			
Türgriff-Garnitur (Griff/Griff)	72	11537930 87,10				1 5
	72	11537942 87,10				1 5
Bad/WC-Garnitur (Griff/Griff) mit Rot/Weiß-Scheibe	78	11537966 101,92				1 5
	8					

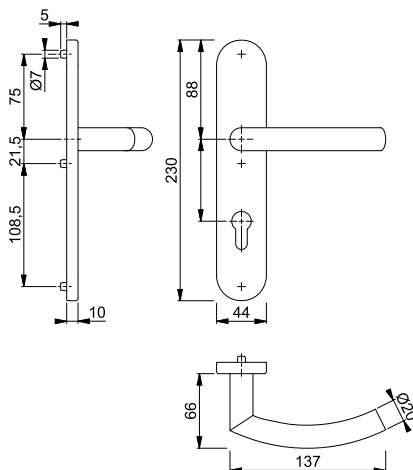

Befestigungs-Sets (Sertos®) für andere Türdicken siehe ab S. 930.



Sertos®

Trondheim - E1430/353KH

duraplus®

HOPPE-Edelstahl-Kurzschild-Türgriff-Garnitur für Innentüren:

- geprüft nach **DIN EN 1906: 47-0150A** und PIVCERT**Plus** (1.000.000 Prüfzyklen), Objekt-Garnitur
- Lagerung: Türgriffe fest/drehbar, Rückholfedern, HOPPE-Steckgriff-Verbindung mit Kugel-Arretierung **Sertos®**, wartungsfreie Gleitlager
- Verbindung: HOPPE-Profilvollstift, gehärtet
- Unterkonstruktion: Stahl, Stütznocken
- Befestigung: verdeckt, durchgehend, Gewindeschrauben M5



Beschreibung	Lochung/Abstand	F69				P.E.	Krt.
		Art.-Nr./€					
Türgriff-Garnitur (Griff/Griff)	8	10721291			1	10	
	8	10721303 58,34			1	10	
Bad/WC-Garnitur (Griff/Griff) mit Rot/Weiß-Scheibe	8	10721311			1	4	
	8	73,16					

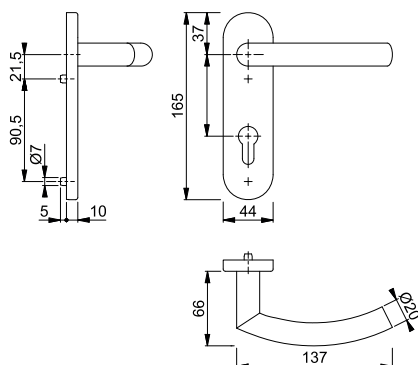

Befestigungs-Sets (Sertos®) für andere Türdicken siehe ab S. 930.



Sertos®

Trondheim - E1430/42H/42HKVS

duraplus®

HOPPE-Edelstahl-Rosetten-Türgriff-Garnitur mit Schlüsselrosetten für Innentüren:

- geprüft nach **DIN EN 1906: 47-0150A** und PIVCERT**Plus** (1.000.000 Prüfzyklen), Objekt-Garnitur
- Lagerung: Türgriffe fest/drehbar, Rückholfedern, HOPPE-Steckgriff-Verbindung mit Kugel-Arretierung **Sertos®**, wartungsfreie Gleitlager
- Verbindung: HOPPE-Profilvollstift, gehärtet
- Unterkonstruktion: Griffrossetten Stahl, Schlüsselrosetten Kunststoff, Stütznocken
- Befestigung: verdeckt, durchgehend; Griffrossetten Gewindeschrauben M5; Schlüsselrosetten Mehrzweckschrauben, wechselseitig



Beschreibung	Lochung	F69				P.E.	Krt.
		Art.-Nr./€					
Türgriff-Garnitur (Griff/Griff)	8	10720431			1	10	
	8	10720466 45,53			1	10	
Bad/WC-Garnitur (Griff/Griff) mit Rot/Weiß-Scheibe	8	10720474			1	4	
	8	60,35					

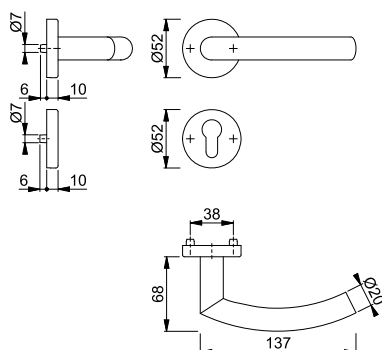

Befestigungs-Sets (Sertos®) für andere Türdicken siehe ab S. 930.



Schnellstift

Trondheim - E1430Z/302







duraplus®

HOPPE-Edelstahl-Langschild-Türgriff-Garnitur für Innentüren:

- geprüft nach **DIN EN 1906: 37-0140U**, Objekt-Garnitur
- Lagerung: Türgriffe lose, wartungsfreie Gleitlager
- Verbindung: **HOPPE-Schnellstift** mit HOPPE-Vollstift (Stift-/Lochteil)
- Befestigung: sichtbar, Mehrzweckschrauben



2

Beschreibung			Lochung/ Abstand	F69				P.E.	Krt.
				Art.-Nr./€					
Türgriff-Garnitur (Griff/Griff)	35-45	8		72	2983645			1	10
				72	2913647			1	10
Bad/WC-Garnitur (Griff/Griff)	37-42	8		78	2983670			1	10
				78	39,86				

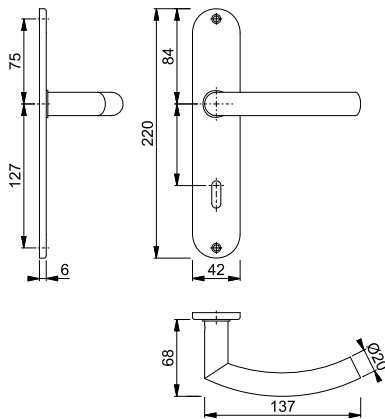

Schnellstift







Trondheim - E1430Z/353K

duraplus®

HOPPE-Edelstahl-Kurzschild-Türgriff-Garnitur für Innentüren:

- geprüft nach **DIN EN 1906: 37-0140U**, Objekt-Garnitur
- Lagerung: Türgriffe lose, wartungsfreie Gleitlager
- Verbindung: **HOPPE-Schnellstift** mit HOPPE-Vollstift (Stift-/Lochteil)
- Unterkonstruktion: Stahl
- Befestigung: verdeckt, durchgehend, Gewindeschrauben M5 mit Hülsenmuttern



Beschreibung			Lochung/ Abstand	F69				P.E.	Krt.
				Art.-Nr./€					
Türgriff-Garnitur (Griff/Griff)	35-45	8		72	2956065			1	10
				72	2956081			1	10
Bad/WC-Garnitur (Griff/Griff)	40-45	8		78	2956233			1	4
				78	51,30				

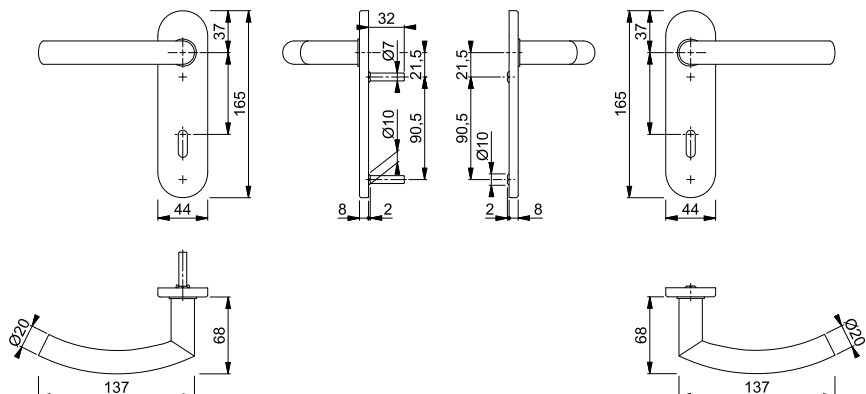



Schnellstift

Trondheim - E1430Z/42KV/42KVS

duraplus®

HOPPE-Edelstahl-Rosetten-Türgriff-Garnitur mit Schlüsselrosetten für Innentüren:

- geprüft nach **DIN EN 1906: 37-0140A**, Objekt-Garnitur
- Lagerung: Türgriffe lose, Rückholfedern rechts/links verwendbar, wartungsfreie Gleitlager
- Verbindung: **HOPPE-Schnellstift** mit HOPPE-Vollstift (Stift-/Lochteil)
- Unterkonstruktion: Kunststoff, Stütznocken
- Befestigung: verdeckt, durchgehend, wechselseitig, Mehrzweckschrauben



Beschreibung	F69	Art.-Nr./€	P.E.	Krt.	
					Lochung
Türgriff-Garnitur (Griff/Griff)	37-42	8	2821195 23,66	1	10
		8	11538922 25,97	1	10
		8	2821208 23,66	1	10
Bad/WC-Garnitur (Griff/Griff)	37-42	8	2821232 38,48	1	10
		8	11538946 40,79	1	10
		8			

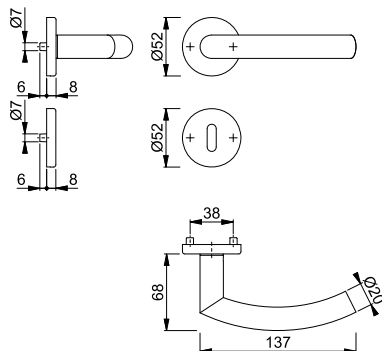

Schnellstift
SchnellstiftPlus

Trondheim - E1430Z/848N

duraplus®

HOPPE-SchnellstiftPlus-Edelstahl-Flachrosetten-Türgriff-Garnitur ohne Schlüsselrosetten für Innentüren:

- geprüft nach **DIN EN 1906: 37-0140U**, Objekt-Garnitur
- Lagerung: Türgriffe lose, wartungsfreie Gleitlager
- Verbindung: **HOPPE-Schnellstift** mit HOPPE-Vollstift (Stift-/Lochteil)
- Befestigung: aufsteckbare Griffrosetten mit durchgehenden Stütznocken
- Besonderheit: schraubenlose Montage, 2 mm flache Rosetten



Beschreibung	F69	Art.-Nr./€	P.E.	Krt.	
					Lochung
Türgriff-Garnitur (Griff/Griff) ohne Schlüsselrosetten	35-45	8	3747388 25,01	1	10

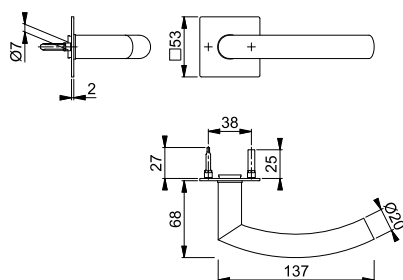



SchnellstiftPlus

E848NS







duraplus®

HOPPE-SchnellstiftPlus-Edelstahl-Flachrosetten-Paar für Innentüren:

- Befestigung: aufsteckbare Schlüsselrosetten mit durchgehenden Stütznocken
- Besonderheit: schraubenlose Montage, 2 mm flache Rosetten



2

Beschreibung			Lochung	F69	F9714M	P.E.	Krt.
				Art.-Nr./€	Art.-Nr./€		
Schlüsselrosette, Paar	35-45			3758052 12,77	11741235 16,59	5	25
				3758061 12,77	11741260 16,59	5	25
Bad/WC-Rosette, Paar	35-45	5-8		3759143 27,59		2	10
	37-45				11823719 35,85	2	10

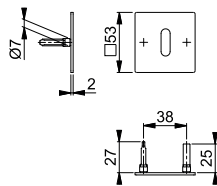

Schnellstift



Trondheim - E1430Z

duraplus®

HOPPE-Edelstahl-Türgriff-Lochteil für Innentüren:

- Verbindung: für **HOPPE-Schnellstift** mit HOPPE-Vollstift
- Bund: für Lagerung lose



Beschreibung			F69	P.E.	Krt.
			Art.-Nr./€		
Türgriff, Paar	35-45	8/8,5	3527473 19,03	1	15
Türgriff-Lochteil, Stück		8	2901515 8,97	10	20

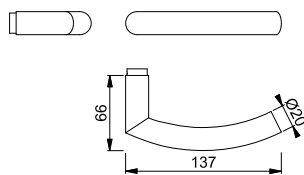

Schnellstift



Trondheim - GD-E1430Z

duraplus®

HOPPE-Edelstahl-Türgriff-Paar für Glastüren:

- Verbindung: **HOPPE-Schnellstift** mit HOPPE-Vollstift (Stift-/Lochteil)
- Bund: Führung 5 mm, Durchmesser 18 mm



Beschreibung			F69	P.E.	Krt.
			Art.-Nr./€		
Türgriff, Paar	35-45	8/66	3581664 17,94	5	50

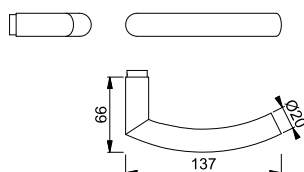

Verona - 1510/3334







duraplus®



HOPPE-Aluminium-Langschild-Türgriff-Garnitur für Innentüren:

- geprüft nach **DIN EN 1906: 37-0140U**, Objekt-Garnitur
- Lagerung: Türgriffe lose, wartungsfreie Gleitlager
- Verbindung: **HOPPE-Schnellstift** mit HOPPE-Vollstift (Stift-/Lochteil)
- Befestigung: sichtbar, Mehrzweckschrauben
- Besonderheit: extra lange und breite Schilder, geeignet für die Renovation



Beschreibung			Lochung/ Abstand	F1	F2			P.E.	Krt.
				Art.-Nr./€	Art.-Nr./€				
Türgriff-Garnitur (Griff/Griff)	35-45	8	 72	11538995 25,48	11575724 25,48			1	8
Bad/WC-Garnitur (Griff/Griff)	37-42	8	 78	11545173 34,37				1	8
			 78		11846124 34,37		1	10	
			 78						

Schnellstift

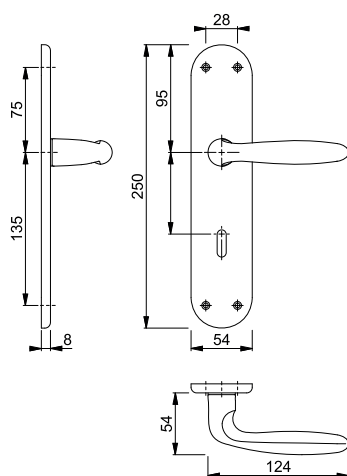



Schnellstift

Verona - 1510/273P

















duraplus®

HOPPE-Aluminium-Langschild-Türgriff-Garnitur für Innentüren:

- geprüft nach **DIN EN 1906: 37-0140A**, Objekt-Garnitur
- Lagerung: Türgriffe lose, Rückholfedern rechts/links verwendbar, wartungsfreie Gleitlager
- Verbindung: **HOPPE-Schnellstift** mit HOPPE-Vollstift (Stift-/Lochteil)
- Befestigung: sichtbar, Mehrzweckschrauben



2

Beschreibung			Lochung/ Abstand	F1	F2	F4	F9	P.E.	Krt.
				Art.-Nr./€	Art.-Nr./€	Art.-Nr./€	Art.-Nr./€		
Türgriff-Garnitur (Griff/Griff)	35-45	8	 72	2962220 20,05	2962254 20,05	2962844 22,05	2962991 22,05	1	30
			 72	11538971 22,36				1	8
			 72	2962238 20,05	2962262 20,05	2962861 22,05	2963003 22,05	1	20
Bad/WC-Garnitur (Griff/Griff)	37-42	8	 78	2962246 28,94	2962271 28,94	2962967 31,82	2963011 31,82	1	20
			 78	11538983 31,25				1	8
			 78						
Beschreibung			Lochung/ Abstand	F9714M Art.-Nr./€				P.E.	Krt.
Türgriff-Garnitur (Griff/Griff)	35-45	8	 72	11781257 22,05				1	30
			 72					1	8
			 72	11781269 22,05				1	20
Bad/WC-Garnitur (Griff/Griff)	37-42	8	 78	11781270 31,82				1	20
			 78					1	8
			 78						

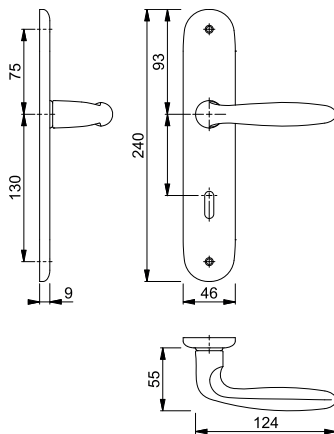

Verona - 1510/42KV/42KVS

duraplus®



Schnellstift

HOPPE-Aluminium-Rosetten-Türgriff-Garnitur mit Schlüsselrosetten für Innentüren:

- geprüft nach **DIN EN 1906: 37-0140A**, Objekt-Garnitur
- Lagerung: Türgriffe lose, Rückholfedern rechts/links verwendbar, wartungsfreie Gleitlager
- Verbindung: **HOPPE-Schnellstift** mit HOPPE-Vollstift (Stift-/Lochteil)
- Unterkonstruktion: Kunststoff, Stütznocken
- Befestigung: verdeckt, durchgehend, wechselseitig, Mehrzweckschrauben



Beschreibung	37-42	8	Lochung	F1	F2	F4	F9	P.E.	Krt.
				Art.-Nr./€	Art.-Nr./€	Art.-Nr./€	Art.-Nr./€		
Türgriff-Garnitur (Griff/Griff)	37-42	8		2963046 20,05	2963071 20,05	2963118 22,05	2963177 22,05	1	40
		8		11538795 22,36				1	10
		8		2902841 20,05	2963097 20,05	2963142 22,05	2918051 22,05	1	20
		8/8,5						1	40
		8/8,5						1	20
Bad/WC-Garnitur (Griff/Griff)	37-42	8		2963062 28,94	2963100 28,94	2963169 31,82	2963185 31,82	1	20
		8		11538806 31,25				1	10
		8						1	20
		8/8,5						1	20
Beschreibung			Lochung	F9714M Art.-Nr./€				P.E.	Krt.
Türgriff-Garnitur (Griff/Griff)	37-42	8						1	40
		8						1	10
		8						1	20
		8/8,5		11781221 22,05				1	40
		8/8,5		11781233 22,05				1	20
Bad/WC-Garnitur (Griff/Griff)	37-42	8						1	20
		8						1	10
		8						1	20
		8/8,5		11781245 31,82				1	20

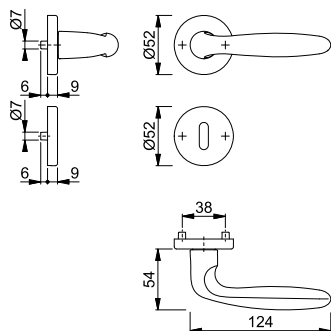





Schnellstift

Verona - 1510

duraplus®

HOPPE-Aluminium-Türgriff-Lochteil für Innentüren:

- Verbindung: für **HOPPE-Schnellstift** mit HOPPE-Vollstift
- Bund: für Lagerung lose

Beschreibung			F1				P.E.	Krt.
			Art.-Nr./€					
Türgriff-Lochteil, Stück		8	3257784 7,18				10	20

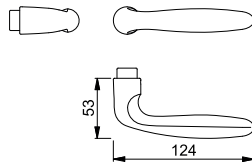

Schnellstift





Verona - E1800Z/42KV/42KVS

duraplus®

HOPPE-Edelstahl-Rosetten-Türgriff-Garnitur mit Schlüsselrosetten für Innentüren:

- geprüft nach **DIN EN 1906: 37-0140A**, Objekt-Garnitur
- Lagerung: Türgriffe lose, Rückholfedern rechts/links verwendbar, wartungsfreie Gleitlager
- Verbindung: **HOPPE-Schnellstift** mit HOPPE-Vollstift (Stift-/Lochteil)
- Unterkonstruktion: Kunststoff, Stützknocken
- Befestigung: verdeckt, durchgehend, wechselseitig, Mehrzweckschrauben



Beschreibung			Lochung	F69				P.E.	Krt.
				Art.-Nr./€					
Türgriff-Garnitur (Griff/Griff)		8		2821363 74,10				1	10
				2821494 74,10				1	10
Bad/WC-Garnitur (Griff/Griff)		8		2821507 88,92				1	10

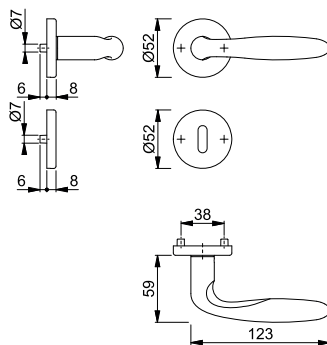

Schnellstift



Verona - E1800Z

duraplus®

HOPPE-Edelstahl-Türgriff-Lochteil für Innentüren:

- Verbindung: für **HOPPE-Schnellstift** mit HOPPE-Vollstift
- Bund: für Lagerung lose



Beschreibung			F69				P.E.	Krt.
			Art.-Nr./€					
Türgriff-Lochteil, Stück		8	2901443 34,19				10	20

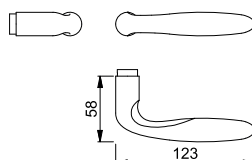

Verona - GD-E1800Z

duraplus®



HOPPE-Edelstahl-Türgriff-Paar für Glastüren:

- Verbindung: **HOPPE-Schnellstift** mit HOPPE-Vollstift (Stift-/Lochteil)
- Bund: Führung 5 mm, Durchmesser 18 mm



Beschreibung			F69				P.E.	Krt.
			Art.-Nr./€					
Türgriff, Paar	35-45	8/66	3581795 68,38				5	50

Schnellstift

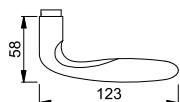

Verona - M151/302

duraplus®



HOPPE-Messing-Langschild-Türgriff-Garnitur für Innentüren:

- geprüft nach **DIN EN 1906: 37-0140U**, Objekt-Garnitur
- Lagerung: Türgriffe lose, wartungsfreie Gleitlager
- Verbindung: **HOPPE-Schnellstift** mit HOPPE-Vollstift (Stift-/Lochteil)
- Befestigung: sichtbar, Mehrzweckschrauben



Beschreibung			Lochung/ Abstand	F49-R	F71	F98-R	P.E.	Krt.
				Art.-Nr./€	Art.-Nr./€	Art.-Nr./€		
Türgriff-Garnitur (Griff/Griff)	37-47	8		2803641 56,76	2803667 43,65	2803683 56,76	1	10
				2803691 56,76	2803704 43,65	2803747 56,76	1	10
Bad/WC-Garnitur (Griff/Griff)	37-42	8		2803755 74,49	2803763 57,30	2803771 74,49	1	10

Schnellstift

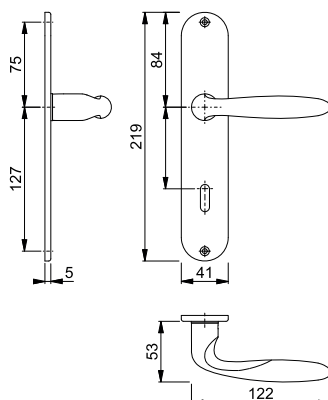

Resista® wird auf alle Oberflächen gewährt, die in der Farbnummer den Buchstaben **R** enthalten.

Resista®



Schnellstift





Verona - M151/42KV/42KVS

duraplus®

HOPPE-Messing-Rosetten-Türgriff-Garnitur mit Schlüsselrosetten für Innentüren:

- geprüft nach **DIN EN 1906: 37-0140A**, Objekt-Garnitur
- Lagerung: Türgriffe lose, Rückholfedern rechts/links verwendbar, wartungsfreie Gleitlager
- Verbindung: **HOPPE-Schnellstift** mit HOPPE-Vollstift (Stift-/Lochteil)
- Unterkonstruktion: Kunststoff, Stütznocken
- Befestigung: verdeckt, durchgehend, wechselseitig, Mehrzweckschrauben



Beschreibung			Lochung	F49-R	F71	F98-R	P.E.	Krt.
				Art.-Nr./€	Art.-Nr./€	Art.-Nr./€		
Türgriff-Garnitur (Griff/Griff)	37-42	8		2749496 54,99	2749453 42,30	2749533 54,99	1	10
				2749509 54,99	2749461 42,30	2749541 54,99	1	10
Bad/WC-Garnitur (Griff/Griff)	37-42	8		2749517 72,75	2749470 55,95	2749550 72,75	1	10

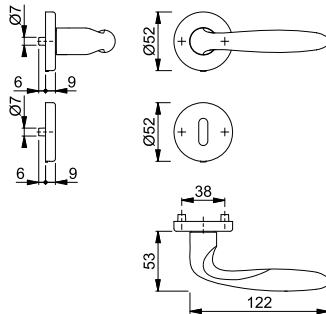

Resista® wird auf alle Oberflächen gewährt, die in der Farbnummer den Buchstaben **R** enthalten.

Resista®



Schnellstift



Verona - M151

duraplus®

HOPPE-Messing-Türgriff-Lochteil für Innentüren:

- Verbindung: für **HOPPE-Schnellstift** mit HOPPE-Vollstift
- Bund: für Lagerung lose



Beschreibung			F41-R	F49-R	F71	F77-R	P.E.	Krt.
			Art.-Nr./€	Art.-Nr./€	Art.-Nr./€	Art.-Nr./€		
Türgriff, Paar	32-48	8	2854413 42,59	2952144 42,59	2822500 32,76		1	6
Türgriff-Lochteil, Stück		8	3248861 21,29	3248870 21,29		3248909 22,93	5	20

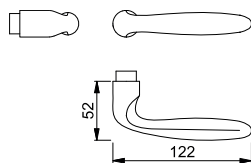

Resista® wird auf alle Oberflächen gewährt, die in der Farbnummer den Buchstaben **R** enthalten.

Resista®

■ Vitória - 1515/273P

duraplus®



Schnellstift

HOPPE-Aluminium-Langschild-Türgriff-Garnitur für Innentüren:

- geprüft nach **DIN EN 1906: 37-0140A**, Objekt-Garnitur
- Lagerung: Türgriffe lose, Rückholfedern rechts/links verwendbar, wartungsfreie Gleitlager
- Verbindung: **HOPPE-Schnellstift** mit HOPPE-Vollstift (Stift-/Lochteil)
- Befestigung: sichtbar, Mehrzweckschrauben



Beschreibung	35-45	8	Lochung/ Abstand	F1		F9		P.E.	Krt.
				Art.-Nr./€	Art.-Nr./€	Art.-Nr./€	Art.-Nr./€		
Türgriff-Garnitur (Griff/Griff)	8	72		2786721	2786748			1	30
				18,59	20,46			1	8
				11565020					
Bad/WC-Garnitur (Griff/Griff)	37-42	8		2786684	2786705			1	20
				18,59	20,46				
				2786756	2786764			1	20
				27,48	30,24				
	8	78		11545264				1	8
				29,80					

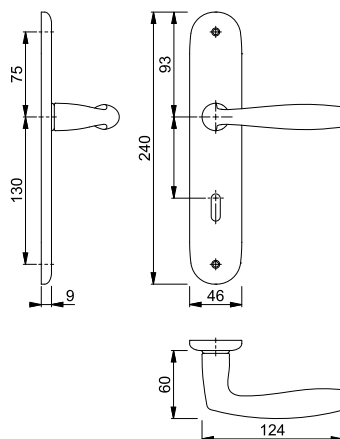



Schnellstift

Vitória - 1515/42KV/42KVS

duraplus®

HOPPE-Aluminium-Rosetten-Türgriff-Garnitur mit Schlüsselrosetten für Innentüren:

- geprüft nach **DIN EN 1906: 37-0140A**, Objekt-Garnitur
- Lagerung: Türgriffe lose, Rückholfedern rechts/links verwendbar, wartungsfreie Gleitlager
- Verbindung: **HOPPE-Schnellstift** mit HOPPE-Vollstift (Stift-/Lochteil)
- Unterkonstruktion: Kunststoff, Stütznocken
- Befestigung: verdeckt, durchgehend, wechselseitig, Mehrzweckschrauben



Beschreibung	Lochung	F1	F9	P.E.	Krt.
Türgriff-Garnitur (Griff/Griff)	8	2783230 18,59	2783256 20,46	1	40
	8	11538818 20,90	11564915 22,78	1	10
	8	2783310 18,59	2783328 20,46	1	20
Bad/WC-Garnitur (Griff/Griff)	8	2783336 27,48	2783352 30,24	1	20
	8		11564921 32,55	1	10
	8/8,5 5-8	11846136 29,80		1	15

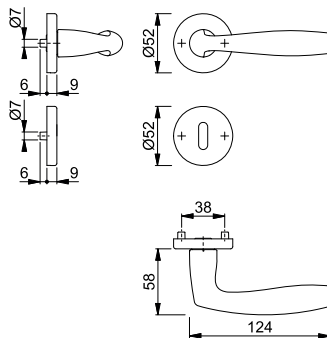

Vitória - M1515/302

duraplus®

HOPPE-Messing-Langschild-Türgriff-Garnitur für Innentüren:

- geprüft nach **DIN EN 1906: 37-0140U**, Objekt-Garnitur
- Lagerung: Türgriffe lose, wartungsfreie Gleitlager
- Verbindung: **HOPPE-Schnellstift** mit HOPPE-Vollstift (Stift-/Lochteil)
- Befestigung: sichtbar, Mehrzweckschrauben



Schnellstift

Beschreibung	Lochung/Abstand	F41-R	F71	F77-R	P.E.	Krt.
Türgriff-Garnitur (Griff/Griff)	72	2803801 42,56	2803878 32,73	2803886 45,84	1	10
	72	2803894 42,56	2803923 32,73	2803931 45,84	1	10
Bad/WC-Garnitur (Griff/Griff)	78	2803940 60,29	2803974 46,38	2803982 64,95	1	10
	8					

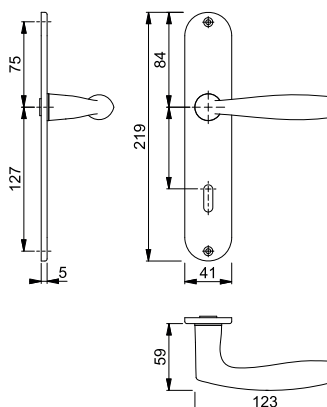

Resista® wird auf alle Oberflächen gewährt, die in der Farbnummer den Buchstaben **R** enthalten.

Resista®



Schnellstift

■ Vitória - M1515/23KV/23KVS

duraplus®

HOPPE-Messing-Rosetten-Türgriff-Garnitur mit Schlüsselrosetten für Innentüren:

- geprüft nach **DIN EN 1906: 37-0140A**, Objekt-Garnitur
- Lagerung: Türgriffe lose, Rückholfedern rechts/links verwendbar, wartungsfreie Gleitlager
- Verbindung: **HOPPE-Schnellstift** mit HOPPE-Vollstift (Stift-/Lochteil)
- Unterkonstruktion: Kunststoff, Stütznocken
- Befestigung: verdeckt, durchgehend, wechselseitig, Mehrzweckschrauben



Beschreibung	37-42	8	Lochung	F41-R	F49-R	F71	F77-R	P.E.	Krt.
				Art.-Nr./€	Art.-Nr./€	Art.-Nr./€	Art.-Nr./€		
Türgriff-Garnitur (Griff/Griff)	37-42	8		2736231 40,79	2736273 40,79	2736311 31,38	2736345 43,94	1	10
		8				11545203 33,70		1	10
		8		2736257 40,79	2736290 40,79	2736329 31,38	2736353 43,94	1	10
Bad/WC-Garnitur (Griff/Griff)	37-42	8		2736265 58,55	2736302 58,55	2736337 45,03	2736361 63,05	1	10
		8				11575736 47,35		1	10
		8							

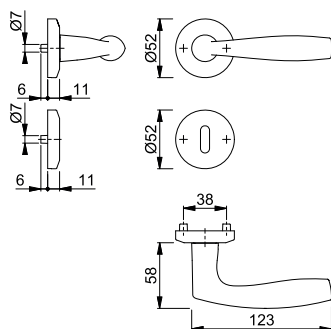

Resista® wird auf alle Oberflächen gewährt, die in der Farbnummer den Buchstaben **R** enthalten.

Resista®



SchnellstiftPlus

■ E849NS

duraplus®

HOPPE-SchnellstiftPlus-Edelstahl-Flachrosetten-Paar für Innentüren:

- Befestigung: aufsteckbare Schlüsselrosetten mit durchgehenden Stütznocken
- Besonderheit: schraubenlose Montage, 2 mm flache Rosetten



Beschreibung	35-45	5-8	Lochung	F69	F9714M	P.E.	Krt.
				Art.-Nr./€	Art.-Nr./€		
Schlüsselrosette, Paar	35-45	5-8		3757990 12,77	11736653 16,59	5	25
				3758001 12,77	11736665 16,59	5	25
Bad/WC-Rosette, Paar	35-45	5-8		3759119 27,59		2	10
	37-45	5-8			11823732 35,85	2	10

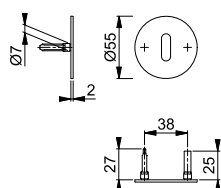



Schnellstift

■ **Vitória - M1515**



duraplus®

HOPPE-Messing-Türgriff-Lochteil für Innentüren:

- Verbindung: für **HOPPE-Schnellstift** mit HOPPE-Vollstift
- Bund: für Lagerung lose



2

Beschreibung				F41-R	F49-R	F77-R		P.E.	Krt.
				Art.-Nr./€	Art.-Nr./€	Art.-Nr./€			
Türgriff-Lochteil, Stück		8		3249039 14,20	3249055 14,20	3249098 15,29		5	20

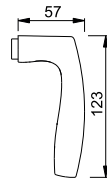

Resista® wird auf alle Oberflächen gewährt, die in der Farbnummer den Buchstaben **R** enthalten.

Resista®







■ **Weimar - M112SLN/2007**

duraplus®

HOPPE-Messing-Langschild-Türgriff-Garnitur für Innentüren:

- Lagerung: Türgriffe lose, wartungsfreie Gleitlager
- Verbindung: HOPPE-Profilstift (Stift-/Lochteil)
- Befestigung: sichtbar, Mehrzweckschrauben



Beschreibung			Lochung/ Abstand	F71	F73			P.E.	Krt.
				Art.-Nr./€	Art.-Nr./€				
Türgriff-Garnitur (Griff/Griff)	30-47	8	 72	11539033 26,44	11539045 28,86			1	8
Bad/WC-Garnitur (Griff/Griff)	37-42	8	 78	11565555 40,09	11539021 43,86			1	8

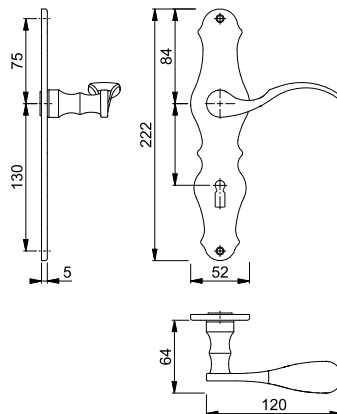

■ Wien - M123/2211

duraplus®



HOPPE-Messing-Langschild-Türgriff-Garnitur für Innentüren:

- geprüft nach **DIN EN 1906: 37-0140U**, Objekt-Garnitur
- Lagerung: Türgriffe lose, wartungsfreie Gleitlager
- Verbindung: **HOPPE-Schnellstift** mit HOPPE-Vollstift (Stift-/Lochteil)
- Befestigung: sichtbar, Mehrzweckschrauben



Beschreibung			Lochung/ Abstand	F71	F73			P.E.	Krt.
				Art.-Nr./€	Art.-Nr./€				
Türgriff-Garnitur (Griff/Griff)	30-61	8	72	3038830 53,07	3039672 58,37			1	10
			72	3039681 53,07	3039699 58,37			1	10
Bad/WC-Garnitur (Griff/Griff)	37-41	8	78	3041140 66,72	3041174 73,40			1	10
			78						

Schnellstift

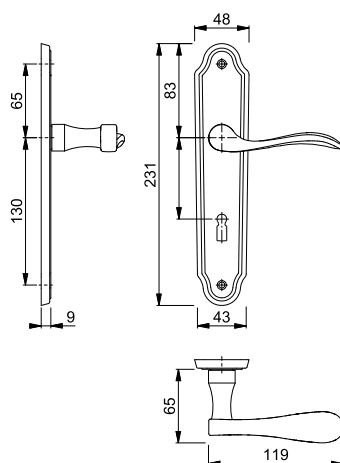

■ 42KV

duraplus®



HOPPE-Aluminium-Griffrosetten-Paar für Innentüren:

- Lagerung: für Türgriffe lose, Rückholfedern rechts/links verwendbar, wartungsfreie Gleitlager
- Unterkonstruktion: Kunststoff, Stütznocken
- Befestigung: verdeckt, durchgehend, wechselseitig, Mehrzweckschrauben

Beschreibung				F1	F2	F4	F9	P.E.	Krt.
				Art.-Nr./€	Art.-Nr./€	Art.-Nr./€	Art.-Nr./€		
Griffrosette mit Rückholfeder, Paar	37-42	8		2800511 8,06	2800520 8,06	2800538 8,87	2800546 8,87	10	100
				11540126 10,61	11540114 10,61			1	10

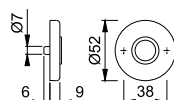



42KVS

duraplus®

HOPPE-Aluminium-Schlüsselrosetten-Paar für Innentüren:

- Unterkonstruktion: Kunststoff, Stütznocken
- Befestigung: verdeckt, durchgehend, wechselseitig, Mehrzweckschrauben

2

Beschreibung	37-42	Lochung	F1	F2	F4	F9	P.E.	Krt.
			Art.-Nr./€	Art.-Nr./€	Art.-Nr./€	Art.-Nr./€		
Schlüsselrosette, Paar	37-42	blind	6986244 8,06	6986327 8,06	8103442 8,87	3281320 8,87	10	50
			817214 8,06	817290 8,06	6986145 8,87	1774833 8,87	10	100
			817306 8,06	817313 8,06	6986178 8,87	1774841 8,87	10	50
			11540138 10,61	11540102 10,61			1	10
Bad/WC-Rosette, Paar	37-42	8	6988612 16,95	6988661 16,95	6988687 18,64	1774850 18,64	5	20
		8	11540217 19,50	11540229 19,50			1	10
Bad/WC-Rosette mit Rot/Weiß-Scheibe, Paar	37-42	8	817337 16,95	6988075 16,95	6988331 18,64	1861460 18,64	5	20
Bad/WC-Dorn-Rosette mit Rot/Weiß-Scheibe, Paar	37-42	8	6988919 18,93				5	20

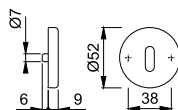

E42KV

duraplus®

HOPPE-Edelstahl-Griffrosetten-Paar für Innentüren:

- Lagerung: für Türgriffe lose, Rückholfedern rechts/links verwendbar, wartungsfreie Gleitlager
- Unterkonstruktion: Kunststoff, Stütznocken
- Befestigung: verdeckt, durchgehend, wechselseitig, Mehrzweckschrauben



Beschreibung	37-42	8	F69	P.E.	Krt.
			Art.-Nr./€		
Griffrosette mit Rückholfeder, Paar	37-42	8	2634681 5,80	10	50

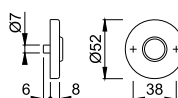



E42KVS

duraplus®

HOPPE-Edelstahl-Schlüsselrosetten-Paar für Innentüren:

- Unterkonstruktion: Kunststoff, Stütznocken
- Befestigung: verdeckt, durchgehend, wechselseitig, Mehrzweckschrauben



Beschreibung	37-42	Lochung	F69		P.E.	Krt.
			Art.-Nr./€			
Schlüsselrosette, Paar	37-42	blind	595693		10	50
			542543		10	50
			542550		10	50
			11540035		1	10
Bad/WC-Rosette, Paar	37-42	8	542536		5	20
		8	11540205		1	10
Bad/WC-Rosette mit Rot/Weiß-Scheibe, Paar	37-42	8	588213		5	20
Bad/WC-Dorn-Rosette mit Rot/Weiß-Scheibe, Paar	37-42	8	6738389		5	20

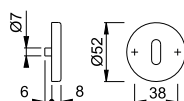

M42KV

duraplus®

HOPPE-Messing-Griffrosetten-Paar für Innentüren:

- Lagerung: für Türgriffe lose, wartungsfreie Gleitlager
- Unterkonstruktion: Kunststoff, Stütznocken
- Befestigung: verdeckt, durchgehend, wechselseitig, Mehrzweckschrauben



Beschreibung	37-42	F49-R	F71		P.E.	Krt.
			Art.-Nr./€	Art.-Nr./€		
Griffrosette, Paar	37-42	6745483	6196364		10	40
		10,66	8,19			

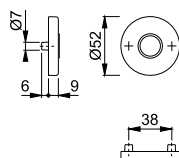

Resista® wird auf alle Oberflächen gewährt, die in der Farbnummer den Buchstaben **R** enthalten.

Resista®



M42KVS







duraplus®

HOPPE-Messing-Schlüsselrosetten-Paar für Innentüren:

- Unterkonstruktion: Kunststoff, Stütznocken
- Befestigung: verdeckt, durchgehend, wechselseitig, Mehrzweckschrauben



2

Beschreibung			Lochung	F49-R	F71	P.E.	Krt.
				Art.-Nr./€	Art.-Nr./€		
Schlüsselrosette, Paar	37-42		blind	8000960 10,66	6829063 8,19	10	40
				6746655 10,66	6746671 8,19	10	40
				6745822 10,66	6745863 8,19	10	40
Bad/WC-Rosette, Paar	37-42	8		6746788 28,39	6746796 21,84	5	20

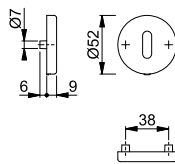

Resista® wird auf alle Oberflächen gewährt, die in der Farbnummer den Buchstaben **R** enthalten.

Resista®



SchnellstiftPlus



E848N

duraplus®

HOPPE-SchnellstiftPlus-Edelstahl-Flachrosetten-Paar für Innentüren:

- Lagerung: für Türgriffe lose, wartungsfreie Gleitlager
- Befestigung: aufsteckbare Griffrosetten mit durchgehenden Stütznocken
- Besonderheit: schraubenlose Montage, 2 mm flache Rosetten, kann optional mit einer Rückholfeder ausgestattet werden



Beschreibung			F9714M	P.E.	Krt.
			Art.-Nr./€		
Griffrosette, Paar	35-45		11736635 16,59	5	25

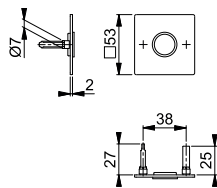

SchnellstiftPlus



E848-SK

duraplus®

HOPPE-SchnellstiftPlus-Edelstahl-Flachrosetten-Paar für Innentüren:

- Lagerung: für Türgriffe lose, wartungsfreie Gleitlager
- Befestigung: selbstklebende Griffrosetten
- Besonderheit: schraubenlose Montage, 2 mm flache Rosetten



Beschreibung			Lochung	F69	P.E.	Krt.
				Art.-Nr./€		
Griffrosette, Paar				3421978 12,51	1	20

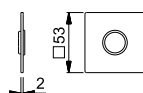



SchnellstiftPlus

E848S-SK

duraplus®

HOPPE-SchnellstiftPlus-Edelstahl-Flachrosetten-Paar für Innentüren:

- Befestigung: selbstklebende Schlüsselrosetten
- Besonderheit: schraubenlose Montage, 2 mm flache Rosetten



Beschreibung			Lochung	F69				P.E.	Krt.
				Art.-Nr./€					
Schlüsselrosette, Paar			blind	3425741 12,51				1	20
				3425709 12,51				1	20
				3425717 12,51				1	20
Bad/WC-Rosette, Paar	35-45	5-8		3425733 27,33				1	10

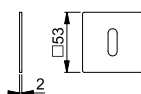

SchnellstiftPlus

E849N

duraplus®

HOPPE-SchnellstiftPlus-Edelstahl-Flachrosetten-Paar für Innentüren:

- Lagerung: für Türgriffe lose, wartungsfreie Gleitlager
- Befestigung: aufsteckbare Griffrosetten mit durchgehenden Stütznocken
- Besonderheit: schraubenlose Montage, 2 mm flache Rosetten, kann optional mit einer Rückholfeder ausgestattet werden



Beschreibung				F9714M				P.E.	Krt.
				Art.-Nr./€					
Griffrosette, Paar	35-45			11736641 16,59				5	25

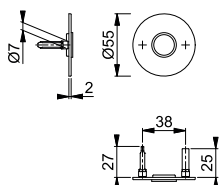

SchnellstiftPlus

E849-SK

duraplus®

HOPPE-SchnellstiftPlus-Edelstahl-Flachrosetten-Paar für Innentüren:

- Lagerung: für Türgriffe lose, wartungsfreie Gleitlager
- Befestigung: selbstklebende Griffrosetten
- Besonderheit: schraubenlose Montage, 2 mm flache Rosetten



Beschreibung			Lochung	F69				P.E.	Krt.
				Art.-Nr./€					
Griffrosette, Paar				3425750 12,51				1	20

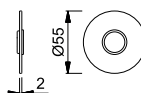



SchnellstiftPlus

■ **E849S-SK**







duraplus®

HOPPE-SchnellstiftPlus-Edelstahl-Flachrosetten-Paar für Innentüren:

- Befestigung: selbstklebende Schlüsselrosetten
- Besonderheit: schraubenlose Montage, 2 mm flache Rosetten



2

Beschreibung			Lochung	F69				P.E.	Krt.
				Art.-Nr./€					
Schlüsselrosette, Paar			blind	3425792 12,51				1	20
				3425768 12,51				1	20
				3425776 12,51				1	20
Bad/WC-Rosette, Paar	35-45	5-8		3425784 27,33				1	10

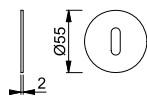





konsequent günstig **duranorm**®

Alta - E1433Z/17KV/17KVS

duranorm®



HOPPE-Edelstahl-Rosetten-Türgriff-Garnitur mit Schlüsselrosetten für Innentüren:

- Lagerung: Türgriffe fest/drehbar, Rückholfedern, wartungsfreie Gleitlager
- Verbindung: HOPPE-Profilstift
- Unterkonstruktion: Kunststoff, Stütznocken
- Befestigung: verdeckt, durchgehend, wechselseitig, Mehrzweckschrauben



Beschreibung	38-42	8	Lochung	F69			P.E.	Krt.
				Art.-Nr./€				
Türgriff-Garnitur (Griff/Griff)	38-42	8		3880816 11,41			1	20
		8		3880824 11,41			1	20
Bad/WC-Garnitur (Griff/Griff)	38-42	8 5-8		3880912 18,54			1	20

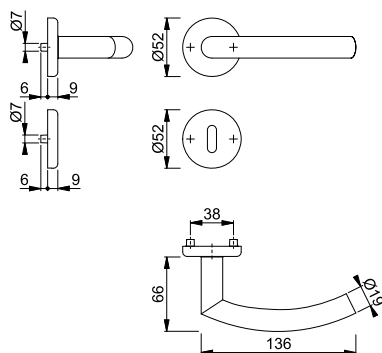

Baden - E1388Z/17KV/17KVS

duranorm®



HOPPE-Edelstahl-Rosetten-Türgriff-Garnitur mit Schlüsselrosetten für Innentüren:

- Lagerung: Türgriffe fest/drehbar, Rückholfedern, wartungsfreie Gleitlager
- Verbindung: HOPPE-Profilstift
- Unterkonstruktion: Kunststoff, Stütznocken
- Befestigung: verdeckt, durchgehend, wechselseitig, Mehrzweckschrauben



Beschreibung	38-42	8	Lochung	F69			P.E.	Krt.
				Art.-Nr./€				
Türgriff-Garnitur (Griff/Griff)	38-42	8		3880761 11,41			1	20
		8		3880787 11,41			1	20
Bad/WC-Garnitur (Griff/Griff)	38-42	8 5-8		3880904 18,54			1	20

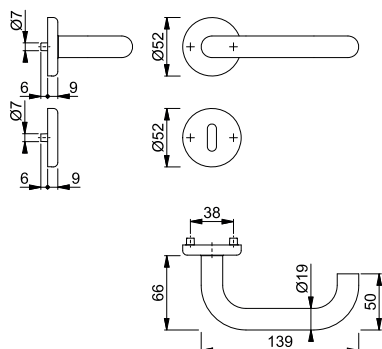



Birmingham - 1117/227/202SP

duranorm®



HOPPE-Aluminium-Langschild-Türgriff-Garnitur für Innentüren:

- Lagerung: Türgriffe lose, wartungsfreie Gleitlager
- Verbindung: HOPPE-Profilstift (Stift-/Lochteil)
- Befestigung: innen sichtbar, Gewindestangen M4 mit Hülsenmüttern und Mehrzweckschrauben

Beschreibung			Lochung/ Abstand	F1		P.E.	Krt.
				Art.-Nr./€			
Türgriff-Garnitur (Griff/Griff)	52-62	8	72	11564611 18,23		1	8

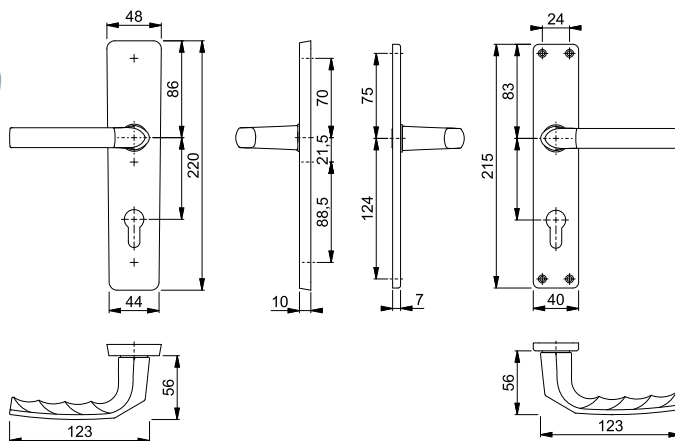

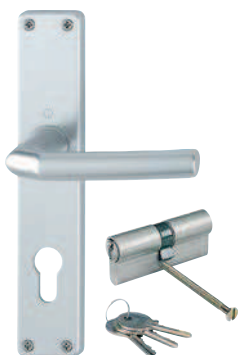

Birmingham - 1117/202SP/KK

duranorm®



HOPPE-Aluminium-Langschild-Türgriff-Garnitur inkl. Profildoppelzylinder für Innentüren:

- Lagerung: Türgriffe lose, wartungsfreie Gleitlager
- Verbindung: HOPPE-Profilstift (Stift-/Lochteil)
- Profildoppelzylinder: 40/35 mm, Messing vernickelt, beidseits schließend, 3 Schlüssel, mit Stulpschraube M5
- Befestigung: sichtbar, Mehrzweckschrauben

Beschreibung			Lochung/ Abstand	F1		F4		P.E.	Krt.
				Art.-Nr./€		Art.-Nr./€			
Türgriff-Garnitur (Griff/Griff)	57-62	8	72	11564556 29,85		11564568 30,76		1	8

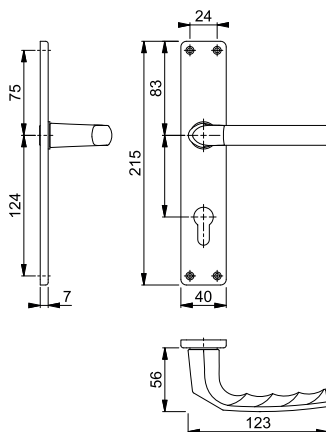



■ Birmingham - 1117/202SP

duranorm®



HOPPE-Aluminium-Langschild-Türgriff-Garnitur für Innentüren:

- Lagerung: Türgriffe lose, wartungsfreie Gleitlager
- Verbindung: HOPPE-Profilstift (Stift-/Lochteil)
- Befestigung: sichtbar, Mehrzweckschrauben

Beschreibung			Lochung/ Abstand	F1	F2	F4	P.E.	Krt.	
				Art.-Nr./€	Art.-Nr./€	Art.-Nr./€			
Türgriff-Garnitur (Griff/Griff)	27-47	8	72	2533847 7,83	2533935 7,83	2533960 8,61		50	50
	37-47	8	72	3102571 8,37	3147585 8,37	3147665 9,15		1	24
	27-47	8	72	2533978 7,83	2533986 7,83	2533994 8,61		20	20
	37-47	8	72	3102627 8,37	3147649 8,37	3147673 9,15		1	24
	52-62	8	72	11564507 11,44		11564489 12,35		1	8
	57-67	8	72		11564490 11,44			1	8
Bad/WC-Garnitur (Griff/Griff)	37-42	8	78	2534014 18,82	2534073 18,82	2534102 20,70		20	20
		8	78	3102651 19,37	3147825 19,37	3147841 21,24		1	24
		8	78						
		8	78						

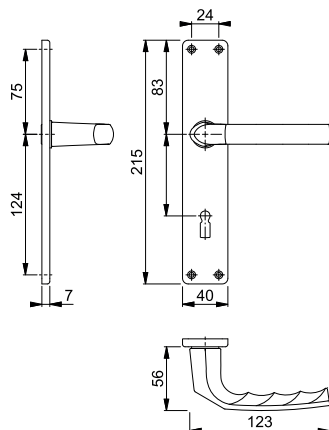





Birmingham - 1117/202KP/AP

duranorm®

HOPPE-Aluminium-Kurzschild-Türgriff-Garnitur für Innentüren:

- Lagerung: Türgriffe lose, wartungsfreie Gleitlager
- Verbindung: HOPPE-Profilstift (Stift-/Lochteil)
- Befestigung: sichtbar, Kunststoff-Anschlagplatten und Mehrzweckschrauben

2

Beschreibung			Lochung/ Abstand	F1	F2	F4	P.E.	Krt.
				Art.-Nr./€	Art.-Nr./€	Art.-Nr./€		
Türgriff-Garnitur (Griff/Griff)	37-47	8	72	3147542 8,37	3147551 8,37	3147569 9,15	1	24
			72		11845831 8,37	11846008 9,15	1	24
Bad/WC-Garnitur (Griff/Griff)	37-42	8	78	3147489 19,37	3147497 19,37	3147518 21,24	1	24

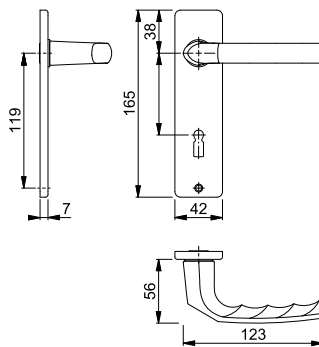



Birmingham - 1117

duranorm®

HOPPE-Aluminium-Türgriff-Lochteil für Innentüren:

- Verbindung: für HOPPE-Profilstift
- Bund: für Lagerung lose

Beschreibung			F1	F2	F4	P.E.	Krt.
			Art.-Nr./€	Art.-Nr./€	Art.-Nr./€		
Türgriff-Lochteil, Stück		8	11563540 5,93	11563527 5,93	11563539 6,27	1	10

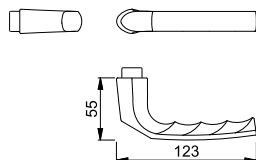

■ Cardiff - E1850Z/302

duranorm®



HOPPE-Edelstahl-Langschild-Türgriff-Garnitur für Innentüren:

- Lagerung: Türgriffe lose, wartungsfreie Gleitlager
- Verbindung: HOPPE-Profilstift (Loch-/Lochteil)
- Befestigung: sichtbar, Mehrzweckschrauben



Beschreibung	37-47	8	Lochung/ Abstand	F69			P.E.	Krt.
				Art.-Nr./€				
Türgriff-Garnitur (Griff/Griff)	37-47	8	72	2423656			10	10
				24,15				
				11539227			1	18
				26,47				
				2423699			10	10
				24,15				
Bad/WC-Garnitur (Griff/Griff)	37-42	8	78	2423701			10	10
				31,28				
				11539239			1	18
				33,59				

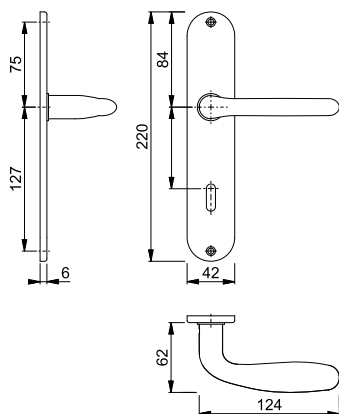

■ Cardiff - E1850Z/17KV/17KVS

duranorm®



HOPPE-Edelstahl-Rosetten-Türgriff-Garnitur mit Schlüsselrosetten für Innentüren:

- Lagerung: Türgriffe lose, Rückholfedern rechts/links verwendbar, wartungsfreie Gleitlager
- Verbindung: HOPPE-Profilstift (Loch-/Lochteil)
- Unterkonstruktion: Kunststoff, Stütznocken
- Befestigung: verdeckt, durchgehend, wechselseitig, Mehrzweckschrauben



Beschreibung	37-42	8	Lochung	F69			P.E.	Krt.
				Art.-Nr./€				
Türgriff-Garnitur (Griff/Griff)	37-42	8	72	3032921			10	10
				22,78				
				11539409			1	10
				25,09				
				3032948			10	10
				22,78				
Bad/WC-Garnitur (Griff/Griff)	37-42	8	78	3032956			10	10
				29,90				
				11539410			1	10
				32,21				

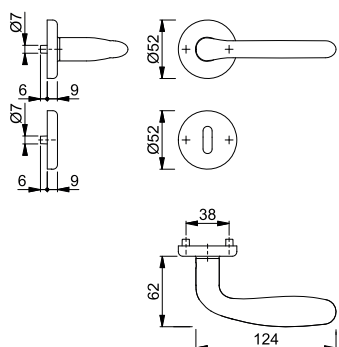



Cervina - M191/322





duranorm®

HOPPE-Messing-Langschild-Türgriff-Garnitur für Innentüren:

- Lagerung: Türgriffe lose, wartungsfreie Gleitlager
- Verbindung: HOPPE-Profilstift (Stift-/Lochteil)
- Befestigung: sichtbar, Mehrzweckschrauben



2

Beschreibung			Lochung/ Abstand	F49	F71			P.E.	Krt.
				Art.-Nr./€	Art.-Nr./€				
Türgriff-Garnitur (Griff/Griff)	38-47	8	 72	11562955 26,86	11539240 22,78			1	18
Bad/WC-Garnitur (Griff/Griff)	40	8 8	 78	11562973 35,05	11562948 29,59			1	18

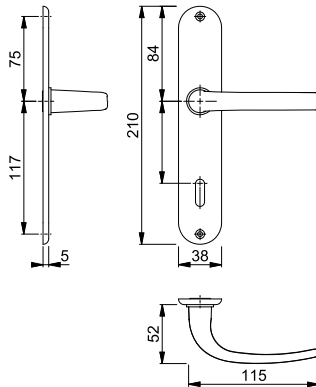





Dublin - 1124/843KV/843KVS

duranorm®

HOPPE-Aluminium-Rosetten-Türgriff-Garnitur mit Schlüsselrosetten für Innentüren:

- Lagerung: Türgriffe fest/drehbar, Rückholfedern, wartungsfreie Gleitlager
- Verbindung: HOPPE-Profilstift
- Unterkonstruktion: Kunststoff, Stütznocken
- Befestigung: verdeckt, durchgehend, wechselseitig, Mehrzweckschrauben

Beschreibung			Lochung	F94-1				P.E.	Krt.
				Art.-Nr./€					
Türgriff-Garnitur (Griff/Griff)	37-42	8	 72	11538636 20,05				1	10
Bad/WC-Garnitur (Griff/Griff)	37-42	8 5-8	 78	11562961 27,12				1	10

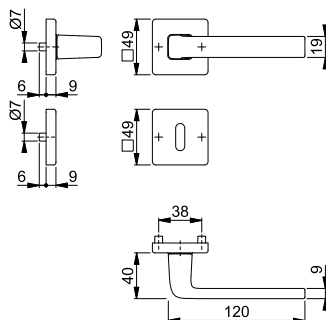



■ Essen - E1555Z/17KV/17KVS

duranorm®

HOPPE-Edelstahl-Rosetten-Türgriff-Garnitur mit Schlüsselrosetten für Innentüren:

- Lagerung: Türgriffe fest/drehbar, Rückholfedern, wartungsfreie Gleitlager
- Verbindung: HOPPE-Profilstift
- Unterkonstruktion: Kunststoff, Stütznocken
- Befestigung: verdeckt, durchgehend, wechselseitig, Mehrzweckschrauben



Beschreibung			Lochung	F69				P.E.	Krt.
				Art.-Nr./€					
Türgriff-Garnitur (Griff/Griff)	38-42	8		3880859				1	20
				11,41				1	20
Bad/WC-Garnitur (Griff/Griff)	38-42	8 5-8		3880867				1	20
				11,41				1	20
				3880921				1	20
				18,54					

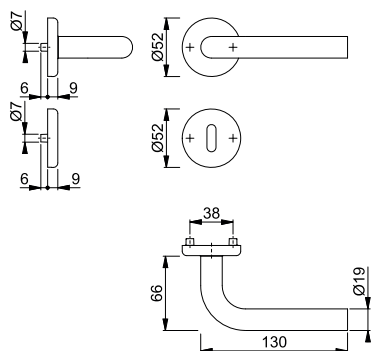

■ Frankfurt - 117L

duranorm®

HOPPE-Aluminium-Türgriff-Paar für Innentüren:

- Verbindung: HOPPE-Profilstift (Stift-/Lochteil)
- Bund: für Lagerung lose

Beschreibung			F2				P.E.	Krt.	
			Art.-Nr./€						
Türgriff, Paar	30-49	8		507603				20	20
				10,74					
Türgriff-Lochteil, Stück		8		507672				20	20
				5,38					

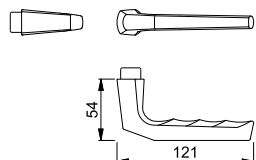





201PI

duranorm®



- HOPPE-Aluminium-Langschild-Paar für Innentüren:
- Lagerung: für Türgriffe lose, wartungsfreie Gleitlager
 - Befestigung: sichtbar, Mehrweckschrauben

Beschreibung			Lochung/ Abstand	F2				P.E.	Krt.
				Art.-Nr./€					
Langschild, Paar			 72	677931 4,42				50	50
			 72	611355 4,42				50	50
Bad/WC-Langschild, Paar	40	8	 78	3408319 8,84				30	30

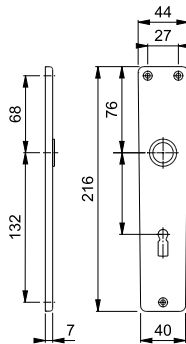

2



Gent - E1520Z/17KV/17KVS

duranorm®



- HOPPE-Edelstahl-Rosetten-Türgriff-Garnitur mit Schlüsselrosetten für Innentüren:
- Lagerung: Türgriffe lose, Rückholfedern rechts/links verwendbar, wartungsfreie Gleitlager
 - Verbindung: HOPPE-Profilstift (Loch-/Lochteil)
 - Unterkonstruktion: Kunststoff, Stütznocken
 - Befestigung: verdeckt, durchgehend, wechselseitig, Mehrweckschrauben



Beschreibung			Lochung	F69				P.E.	Krt.
				Art.-Nr./€					
Türgriff-Garnitur (Griff/Griff)	37-42	8		11539379 25,09				1	10

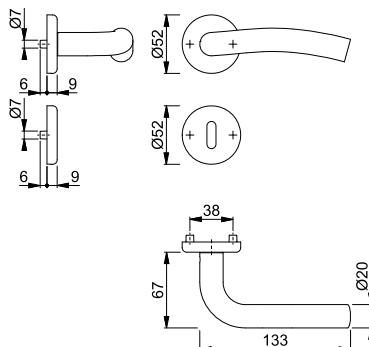



Helsingborg - E1730Z/17KV/17KVS

duranorm®

HOPPE-Edelstahl-Rosetten-Türgriff-Garnitur mit Schlüsselrosetten für Innentüren:

- Lagerung: Türgriffe lose, Rückholfedern rechts/links verwendbar, wartungsfreie Gleitlager
- Verbindung: HOPPE-Profilstift (Loch-/Lochteil)
- Unterkonstruktion: Kunststoff, Stütznocken
- Befestigung: verdeckt, durchgehend, wechselseitig, Mehrzweckschrauben



Beschreibung	37-42	8	Lochung	F69			P.E.	Krt.
				Art.-Nr./€				
Türgriff-Garnitur (Griff/Griff)	37-42	8		3032876			10	10
				22,78				
		8		11539380			1	10
		8		3032884			10	10
				22,78				
Bad/WC-Garnitur (Griff/Griff)	37-42	8		3032892			10	10
		8		29,90				
		8		11539392			1	10
		8		32,21				

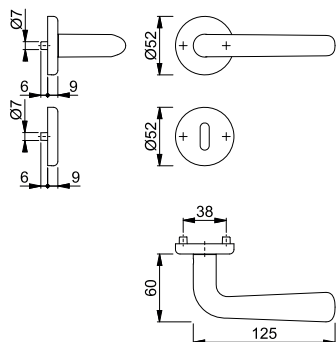

Maribor - 1766/3022P

duranorm®

HOPPE-Aluminium-Langschild-Türgriff-Garnitur für Innentüren:

- Lagerung: Türgriffe fest/drehbar, Rückholfedern, wartungsfreie Gleitlager
- Verbindung: HOPPE-Profilstift
- Befestigung: sichtbar, Mehrzweckschrauben



Beschreibung	37-58	8	Lochung/Abstand	F1		F271*		P.E.	Krt.
				Art.-Nr./€	Art.-Nr./€				
Türgriff-Garnitur (Griff/Griff)	37-58	8		72	3803247	3803255		2	20
				13,65	19,11				
		8		72	3803271	3803280		2	20
					13,65	19,11			
Bad/WC-Garnitur (Griff/Griff)	37-42	8		78		3803327		2	20
		5-8				25,30			
Bad/WC-Garnitur (Griff/Griff), rechts	37-42	8		78	3803319			2	20
		5-8			18,07				
Bad/WC-Garnitur (Griff/Griff), links	37-42	8		78	3840785			2	20
		5-8			18,07				

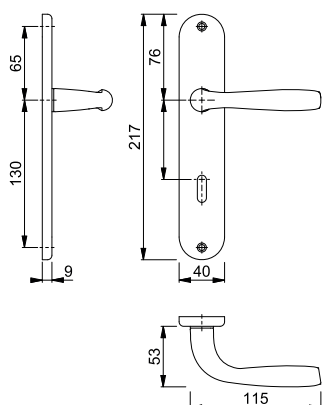

* Nur für den Innenbereich geeignet.



Maribor - 1766/17KV/17KVS

duranorm®

HOPPE-Aluminium-Rosetten-Türgriff-Garnitur mit Schlüsselrosetten für Innentüren:

- Lagerung: Türgriffe fest/drehbar, Rückholfedern, wartungsfreie Gleitlager
- Verbindung: HOPPE-Profilstift
- Unterkonstruktion: Kunststoff, Stütznocken
- Befestigung: verdeckt, durchgehend, wechselseitig, Mehrzweckschrauben

Beschreibung	37-42	8	Lochung	F1	F249	F271*	P.E.	Krt.
				Art.-Nr./€	Art.-Nr./€	Art.-Nr./€		
Türgriff-Garnitur (Griff/Griff)	37-42	8		3795515 9,41	3803212 13,18	3803175 13,18	2	20
		8		11539355 11,73	11562985 15,50	11539367 15,50	1	10
		8		3803141 9,41	3803221 13,18	3803191 13,18	2	20
Bad/WC-Garnitur (Griff/Griff)	37-42	8		3803159 13,83	3803239 19,37	3803204 19,37	2	20
		5-8		11563005 16,15	11562997 21,68	11563011 21,68	1	10
		8						

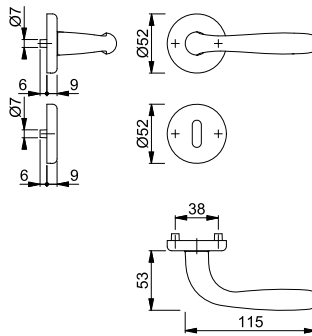

* Nur für den Innenbereich geeignet.



Milos - 1617/17KV/17KVS

duranorm®

HOPPE-Aluminium-Rosetten-Türgriff-Garnitur mit Schlüsselrosetten für Innentüren:

- Lagerung: Türgriffe fest/drehbar, Rückholfedern, wartungsfreie Gleitlager
- Verbindung: HOPPE-Profilstift
- Unterkonstruktion: Kunststoff, Stütznocken
- Befestigung: verdeckt, durchgehend, wechselseitig, Mehrzweckschrauben

Beschreibung	37-42	8	Lochung	F94-1	P.E.	Krt.
				Art.-Nr./€		
Türgriff-Garnitur (Griff/Griff)	37-42	8		11576947 16,93	1	10
Bad/WC-Garnitur (Griff/Griff)	37-42	8 5-8		11576959 24,00	1	10

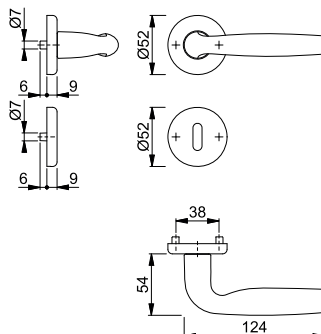

■ Narvik - E1430ZP/302

duranorm®



HOPPE-Edelstahl-Langschild-Türgriff-Garnitur für Innentüren:

- Lagerung: Türgriffe lose, wartungsfreie Gleitlager
- Verbindung: HOPPE-Profilstift (Loch-/Lochteil)
- Befestigung: sichtbar, Mehrzweckschrauben



Beschreibung			Lochung/ Abstand	F69	P.E.	Krt.
				Art.-Nr./€		
Türgriff-Garnitur (Griff/Griff)	37-47	8	72	11545161 22,65	1	18
Bad/WC-Garnitur (Griff/Griff)	37-42	8	78	11545155 29,77	1	18

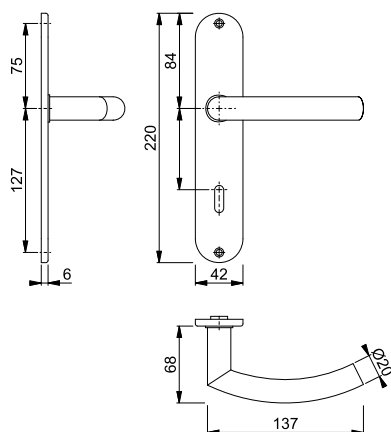

■ Narvik - E1430ZP/17KV/17KVS

duranorm®



HOPPE-Edelstahl-Rosetten-Türgriff-Garnitur mit Schlüsselrosetten für Innentüren:

- Lagerung: Türgriffe lose, Rückholfedern rechts/links verwendbar, wartungsfreie Gleitlager
- Verbindung: HOPPE-Profilstift (Loch-/Lochteil)
- Unterkonstruktion: Kunststoff, Stütznocken
- Befestigung: verdeckt, durchgehend, wechselseitig, Mehrzweckschrauben



Beschreibung			Lochung	F69	P.E.	Krt.
				Art.-Nr./€		
Türgriff-Garnitur (Griff/Griff)	38-42	8		11563047 21,27	1	10
Bad/WC-Garnitur (Griff/Griff)	38-42	8		11563059 28,39	1	10

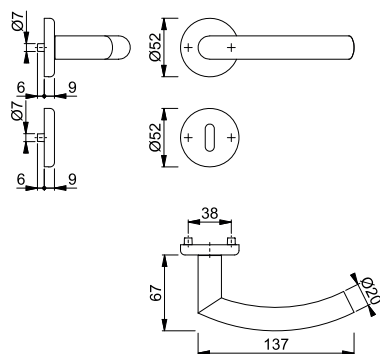

Santiago - M1740/332P





duranorm®



- HOPPE-Messing-Langschild-Türgriff-Garnitur für Innentüren:
- Lagerung: Türgriffe fest/drehbar, Rückholfedern, wartungsfreie Gleitlager
 - Verbindung: HOPPE-Profilstift
 - Befestigung: sichtbar, Mehrzweckschrauben



2

Beschreibung			Lochung/ Abstand	F45			P.E.	Krt.
				Art.-Nr./€				
Türgriff-Garnitur (Griff/Griff)	38-47	8	 72	11627487 41,31			1	8
Bad/WC-Garnitur (Griff/Griff), rechts	38-45	8	 78	11627736 50,18			1	8
Bad/WC-Garnitur (Griff/Griff), links	38-45	8	 78	11627712 50,18			1	8

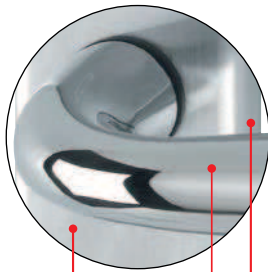

satinierter Fläche

polierter Griff
und polierte
Schildkanten

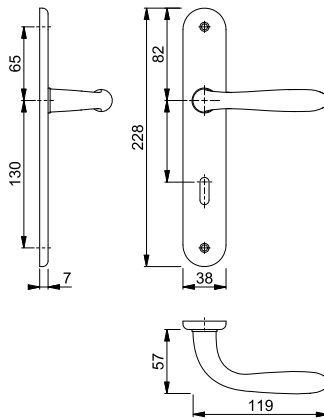





Utrecht - E1444Z/17KV/17KVS

duranorm®



- HOPPE-Edelstahl-Rosetten-Türgriff-Garnitur mit Schlüsselrosetten für Innentüren:
- Lagerung: Türgriffe lose, Rückholfedern rechts/links verwendbar, wartungsfreie Gleitlager
 - Verbindung: HOPPE-Profilstift (Stift-/Lochteil)
 - Unterkonstruktion: Kunststoff, Stütznocken
 - Befestigung: verdeckt, durchgehend, wechselseitig, Mehrzweckschrauben



Beschreibung			Lochung	F69			P.E.	Krt.
				Art.-Nr./€				
Türgriff-Garnitur (Griff/Griff)	38-42	8	 8	3881712 11,41			1	10
			 8	3881721 11,41			1	10
Bad/WC-Garnitur (Griff/Griff)	38-42	8	 5-8	3883996 18,54			1	10

