



MINŐSÉGI BELTÉRI AJTÓ *A hazai gyártótól!*

BELTÉRI AJTÓ TERMÉKISMERTETŐ



www.ema.hu



Ajtó típusainkat az előállítási technológia szerint rendeztük csoportokba.



Szabvány dekor

Könnyített szerkezetű falcos kialakítású 40mm vastag beltéri ajtólap. Szerkezeti felépítése - MDF vagy faforgácslap keret kétoldali dekorfóliás felületű HDF lemez borítással. Csak papírrács térkitöltéssel rendelhető.

46 féle modell választható négy kategóriában:

- Standard
- Fémcsíkos
- Kazettás



Egyedi CPL

Könnyített szerkezetű falcos kialakítású 40mm vastag beltéri ajtólap. Szerkezeti felépítése - MDF vagy faforgácslap keret kétoldali 4mm-es laminált felületű faforgácslap borítással. Standard kivitelben papírrács, felár ellenében furatolt faforgácslap merevítéssel.

56 féle modell választható négy kategóriában:

- Standard
- Intarziás
- Fémcsíkos
- Kazettás Ragasztott biztonsági üveges



Festett MDF

Könnyített szerkezetű falcos kialakítású beltéri ajtólap. MDF vagy faforgácslap keret kétoldali 6mm-es MDF lemez borítással festett felülettel (RAL skála alapján). Standard kivitelben papírrács, felár ellenében furatolt faforgácslap merevítéssel.

100 féle modell választható négy kategóriában:

- Standard
- Fémcsíkos
- Kazettás
- Ragasztott biztonsági üveges
- Mart mintás

MDF marási minták

Az MDF mart mintás ajtók 3 féle profilú marással rendelhetők:

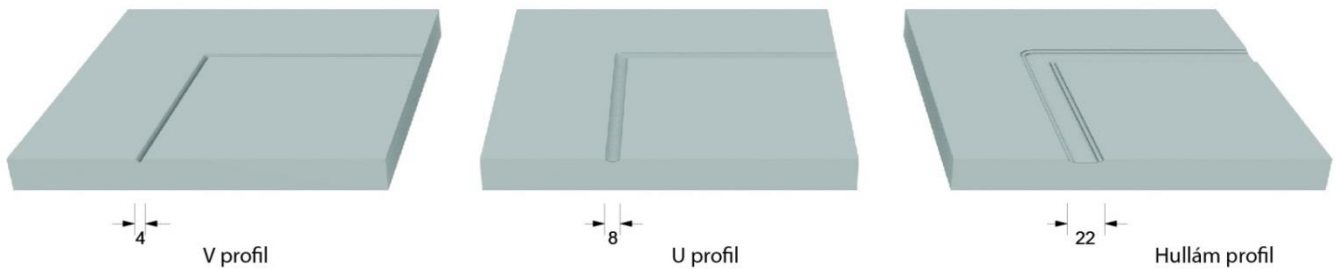

Ajtólap merevítések

Papírrács

Régóta alkalmazott és bevált ajtólap merevítési típus. A lemezelt ajtó családoknál leginkább jellemző. Méhsejt szerkezetének köszönhetően tökéletes tartást biztosít az ajtónak. Jelleméből adódóan az ajtó súlyát nem befolyásolja, ezáltal nem terheli a pántokat.

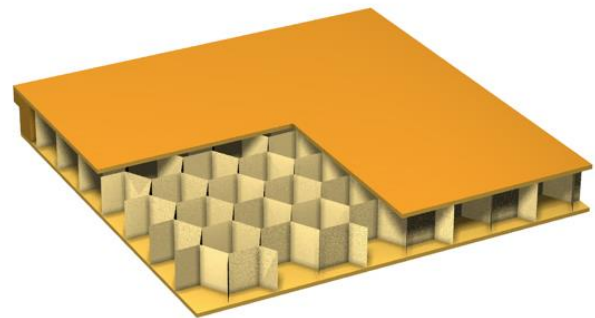

Furatolt faforgácslap betét

Az ajtóval szemben támasztott magasabb elvárások esetén felár ellenében rendelhető Nagy mértékben javítja a hanggátlást (küszöb együttes alkalmazásával érhető el a maximális hanggátlás). Alkalmazásával az ajtó fizikai ellenálló képessége megnövekszik. Kis felületen történő erős behatás esetén sem deformálódik az ajtólap.

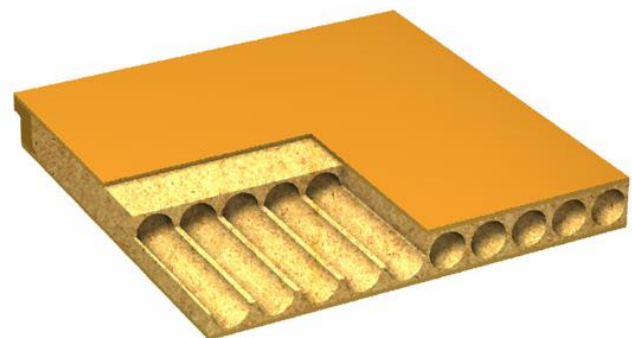

Üvegkazettás ajtók:

A beltéri ajtókba beépíthető üvegek széles választékát kínáljuk. Az ajtólapokba az üvegeket „greffléc” (beszorítóléc) és szilóplaszt segítségével rögzítjük. Az alkalmazott üvegek 4mm vastag katedrál vagy savmart üvegek lehetnek.

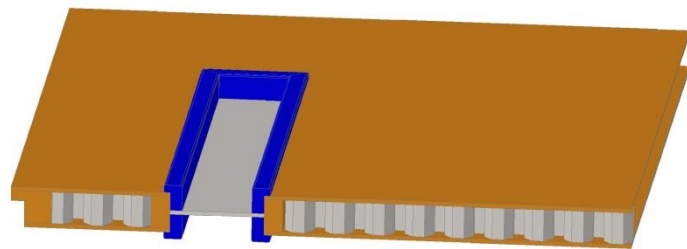

Bizonyos esetekben az ajtóban kialakított üvegkazettában üveg helyett lemez betét (az ajtó front lemezével megegyező anyag) alkalmazható. Ez olyan esetekben praktikus amikor a fény bejutása a helységbe nem szerencsés de a lakásban egységes képet szeretnénk elérni a beltéri ajtók megjelenését illetően.

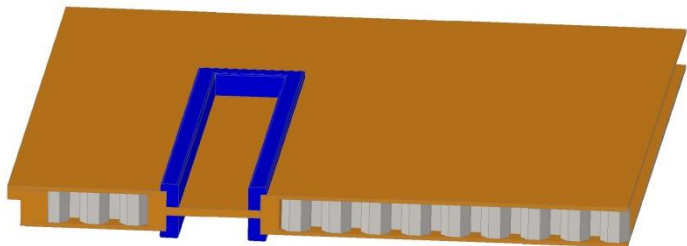

Rendelhető üveg típusok:



Float - sima üveg



Lemezbetét



Basak*



Crepi



Csincsilla bronz



Csincsilla fehér



Delta matt*



Domino



Fatörzs bronz



Fatörzs fehér



Felhő



Kare



Krizet



Kura



Mercan *



Sima savmart



Punto fehér *



Reflexió bronz *



Santuk *



Screen



UTH (átfogó) tok

A mai kornak megfelelő építészeti technológiához igazodó praktikus és esztétikus tokrendszer. Utólag szerelhető ezért beépítése az épület átadása előtti utolsó fázisban történik. Ezen tokok beépítése a végleges padlóburkolatok elhelyezése után, sok esetben a festés előtt megtörténik. Az átfogó tokok nevében is benne van, hogy általában a falvastagsággal megegyező méretben készül. Fő részei a tok magja és a borítások (fix és mobil) melyek az elhelyezési hézagot takarják. A borítások egyike kivehető (mobil) mely által a beépítéskor az elhelyezési hézaghoz hozzáférünk illetve állítható ezért az egyenetlen falvastagságból és függőből adódó pontatlanságokat korrigálni tudjuk. A tok ilyen jellegű állítási lehetősége max. 2cm.

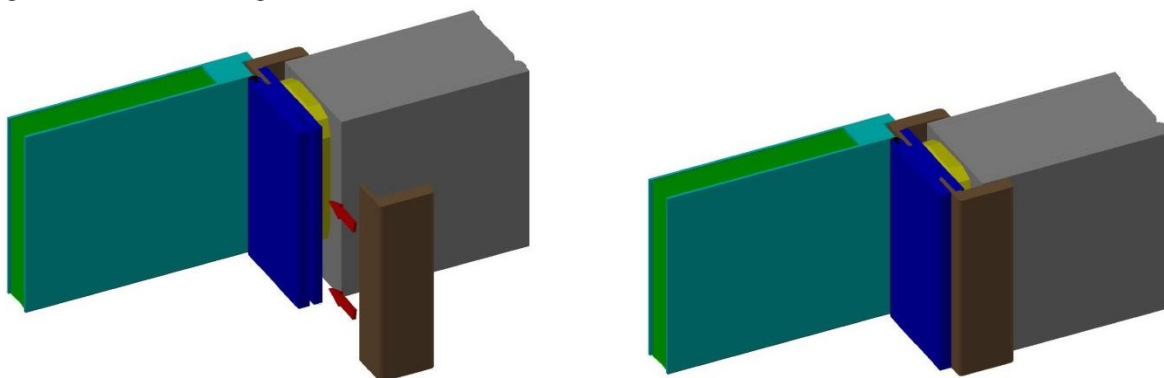

Az átfogó tokok falcában gumitömítés csillapítja az ajtó csukódását. A tok szerkezeti kialakításának köszönhetően „táskás” pántokkal van szerelve mely a tok magjának külső a elhelyezési hézag felőli oldalán helyezkedik el. Dekor ajtóknál 2db a CPL és MDF ajtóknál 3db táskás pánt az alap felszereltség. Az átfogó tokok 6 - 60 cm-es falvastagsághoz rendelhetők.

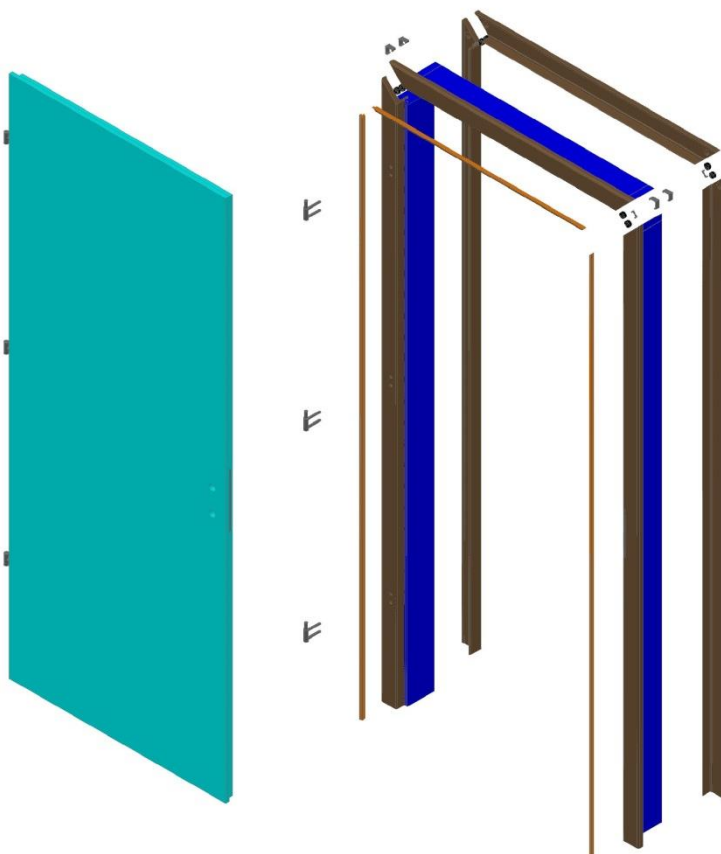

Átfogó tokos ajtó robbantott rajza

Geréb tok

A legegyszerűbb klasszikus tok típus. Ez a tok rendszer is utólag szerelhető és itt az elhelyezési hézagot szegőlécek takarják. A szegőlécek rögzítése szögeléssel kivitelezhető ezért az átfogó tokhoz képest kevésbé esztétikus.

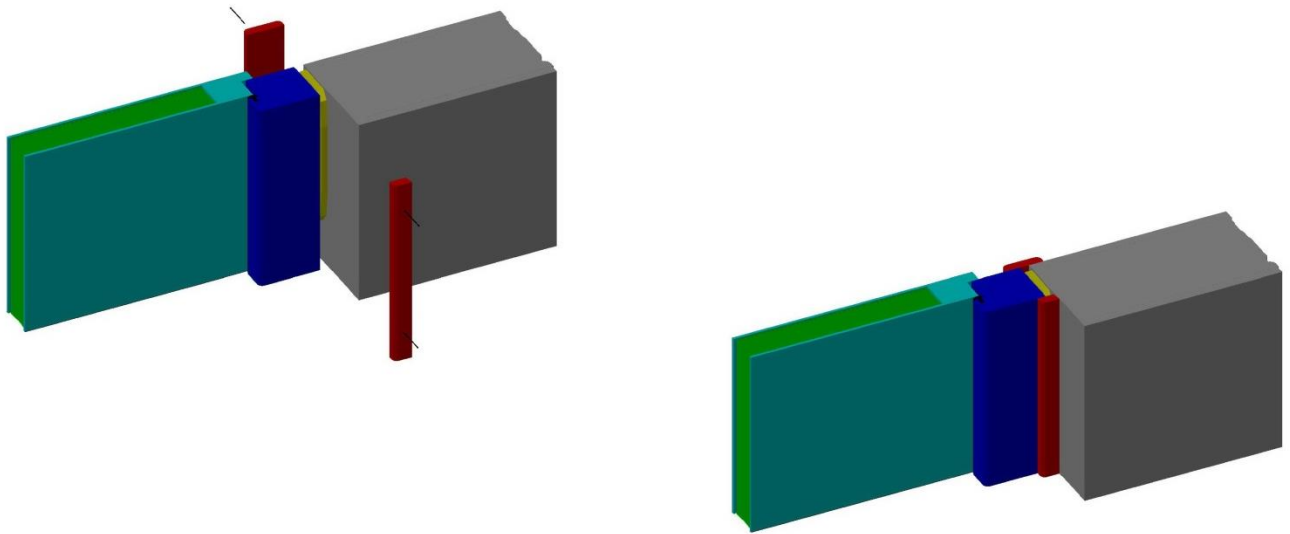

Az gerébtokok falcában is gumitömítés csillapítja az ajtó csukódását.

A tok vastagsága 50mm ezért a falkávat (fal éle) nem takarja tehát ott vakolt felület szükséges.

A falcáában bárhova tetszőlegesen beépíthető, ezért olyan helyeken alkalmazzák ahol speciális falkialakítás miatt az átfogó tok beépítése nehezen vagy nem kivitelezhető. Dekor ajtóknál 2db a CPL és MDF ajtóknál 3db befúros pipapánt az alap felszereltség. A gerébtok feláras kivitel!

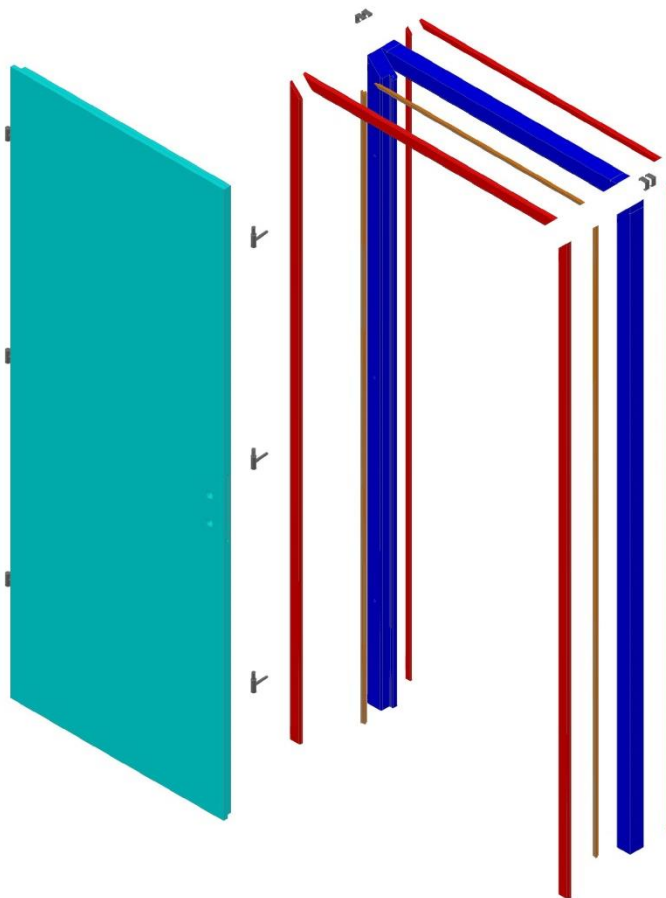

Gerébtokos ajtó robbantott rajza

A tokok felületi kialakítása:



Egyedi CPL

UTH (átfogó tokok) kasírozott dekorfóliás MDF borításokkal és laminált felületű tokmaggal. Gerébtok esetén minden tok alkatrész kasírozott dekorfóliás felületű.

CPL AJTÓ ÁTFOGÓ (UTH) TOKKAL

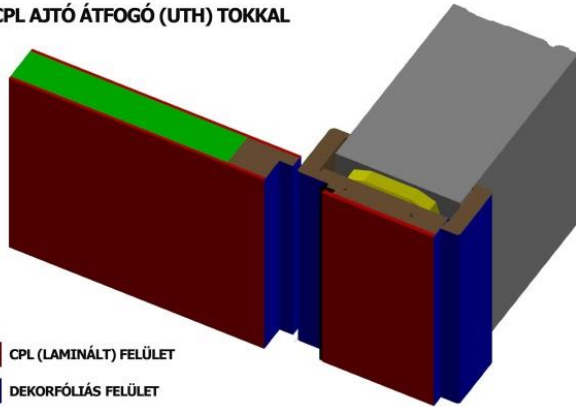

CPL AJTÓ GERÉB TOKKAL

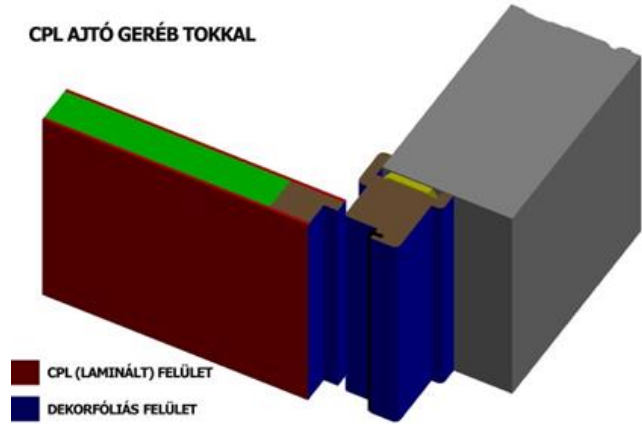

Szabvány dekor

UTH (átfogó) és Geréb tokok MDF alapanyagúak kasírozott dekorfóliázott felülettel

DEKOR AJTÓ ÁTFOGÓ (UTH) TOKKAL

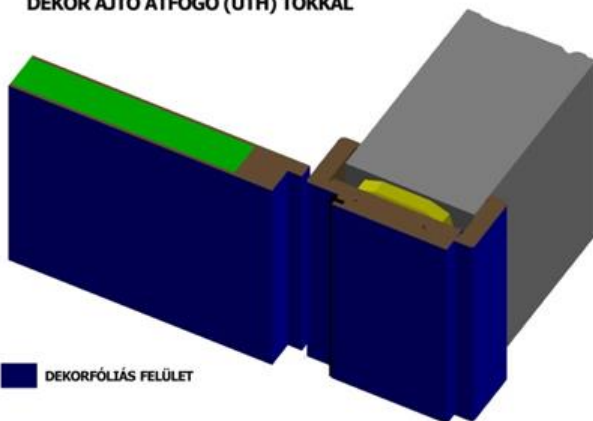

DEKOR AJTÓ GERÉB TOKKAL

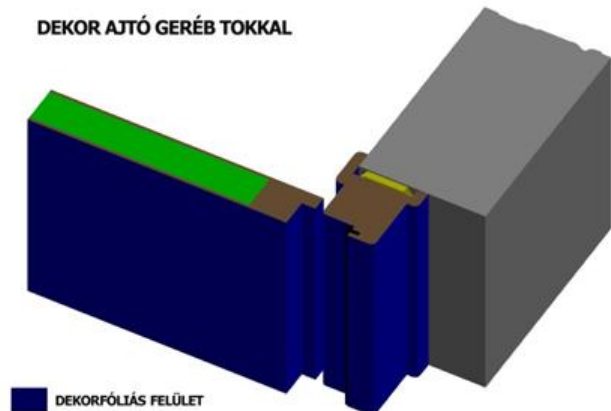

Festett MDF

UTH (átfogó) és Geréb tokok MDF alapanyagúak festett felülettel

FESTETT MDF AJTÓ ÁTFOGÓ (UTH) TOKKAL

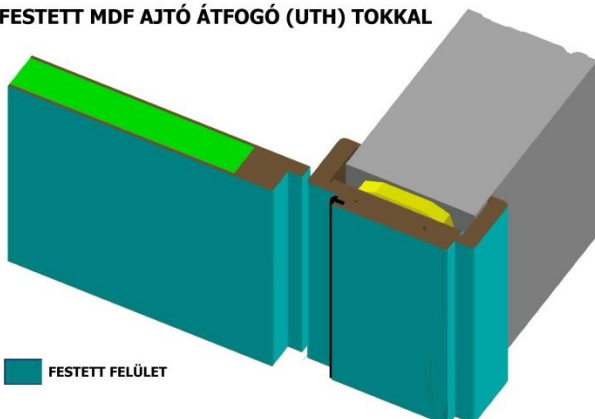

FESTETT MDF AJTÓ ÁTFOGÓ (UTH) TOKKAL

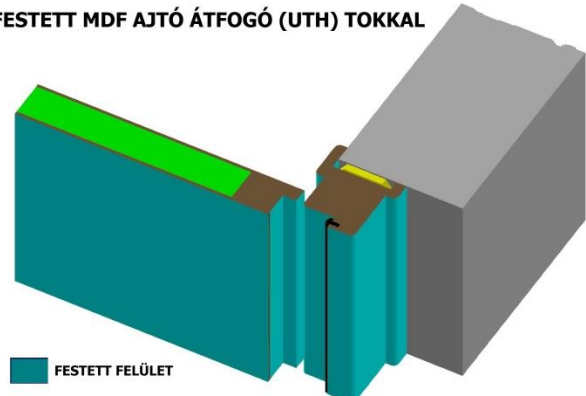



Egyedi CPL

A CPL (Continuously Pressed Laminates) – laminálás folyamán melamin gyantával beitatják és préselik a dekorfóliát egy speciális eljárással. Ez az eljárás egy bizonyos fényességet és egy felületi struktúrát ill. színt eredményez. A CPL felületet az EGGER kivitelezzi 4mm-es faforgácslap lemezre. Az EGGER termékeiből készítjük az ajtajainkat. A laminált lemezek alkalmazása nem minden alkatrészen kivitelezhető ezért a többi felületen (falcok, tok borítások, übvegző lécek) dekorfólia található.

A CPL ajtók gyártástechnológiája – ellentétben a Dekor ajtókkal – lehetővé teszi, hogy az ajtókat a megrendelő igényei alapján egyedi méretben készítsük el, illetve a mintázat száliránya is tetszőlegesen megválasztható. Az ajtók vízszintes és függőleges száliránnyal, illetve ezek kombinálásával egyaránt rendelhetők.

Az egyedi CPL ajtók előnyei:

- ✓ Kopásálló, kis mértékben karcálló CPL felület
- ✓ Egyedi méretben készül felár nélkül*
- ✓ 12 modern stílusú, élethű famintázattal illetve homogén fehér színben rendelhető
- ✓ Extra opcióként a famintázat száliránya is választható felár nélkül
- ✓ A CPL felületű beltéri ajtó karbantartást nem igényel, teljes mértékben gondozásmentes.

Függőleges szálirány esetén maximum méret egyszárnyú ajtó esetén 110 x 220 cm még vízszintes szálirány esetén a maximális méret 110 x 210 cm.

Egyedi CPL ajtóink az alábbi mintázatokkal rendelhetők:

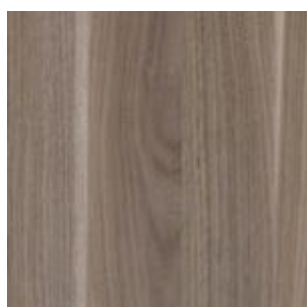

Amerikai dió

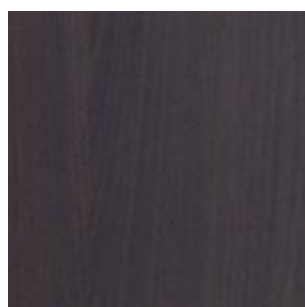

Csoki bükk

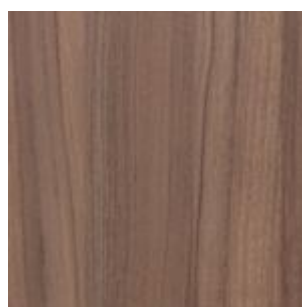

Dijon dió



Északi tölgy

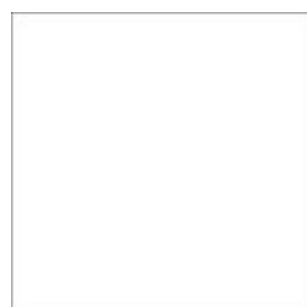

Fehér



Fehér akác

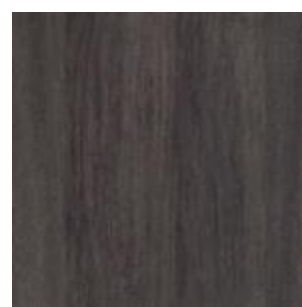

Iron wood

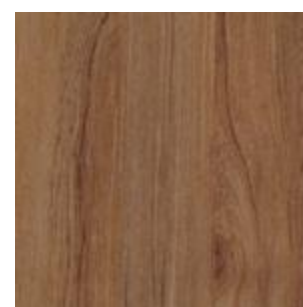

Jakarta teak



Juhar

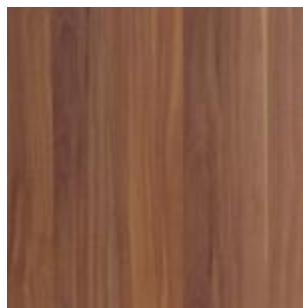

Merano



Platán



Silver tölgy

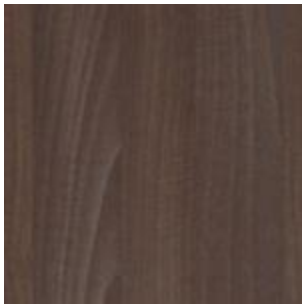

Tabak dió



Antracit tölgy



Füstölt tölgy





Szabvány dekor





A dekor felület nyomtatott famintázatot jelent HDF hordozó felületre kasírozva. A szabvány dekor beltéri ajtó átlagos, beltéri használat során tökéletesen megállja a helyét költséghatékony megoldást jelent a családi házak esetében.

Szabvány dekor ajtóinkat kizárólag a szabvány méretekben (65 x 210 cm, 75 x 210 cm, 90 x 210 cm, 100 x 210 cm) gyártjuk, függőleges száliránnyal.

A szabvány dekor ajtók előnyei:

-  Kedvező ár
-  7 hagyományos stílusú famintázattal illetve homogén fehér színben rendelhető
-  Gondozásmentes, a használat során karbantartást, felújító festést nem igényel.

A szabvány dekor ajtók hátrányai a CPL ajtókhoz képest:

-  Kevésbé kopásálló felület
-  A szabványostól eltérő egyedi méretben nem rendelhető
-  A famintázat száliránya csak függőleges lehet
-  Korlátozott modellválaszték és kiegészítők

Szabvány dekor ajtóink az alábbi mintázatokkal rendelhetők:



Bükk



Calvados



Dió

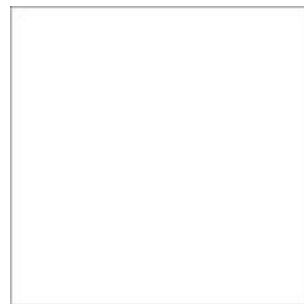

Fehér



Juhar



Wenge

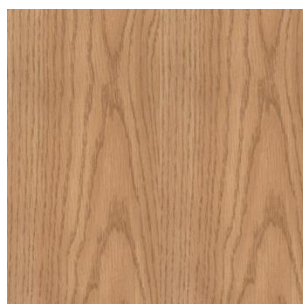

Tölgy



Festett MDF

A hagyományos, festett nyílászárók kedvelőinek gyakran okoz bosszúságot a valódi fából készített, és fedőfestéssel felületkezelt ajtó. A fa természetes formájában nagyon érzékeny a páratartalom változására, így még a megfelelően kiszáritott fából készített termékek is gyakran vetemednek az ajtók alkatrészei tágulnak – zsugorodnak és ezáltal repedezik a festék az illeszkedéseknél. Az MDF ajtók felülete egy anyagból készül melynél ez a jelenség nem jelentkezik..

A festett MDF ajtók hatékony, és kedvező árú megoldást jelentenek. Az MDF kiválóan megmunkálható, alaktartó anyag. Az ajtó plasztikus mintázatát CNC marással alakítjuk ki, a végleges felületet minőségi fedőfesték alkalmazásával alakítjuk ki.

A festett MDF ajtók előnyei:

- ✓ A RAL skála bármely színében rendelhető
- ✓ Egyedi méretben készül felár nélkül
- ✓ Költséghatékony megoldás a festett fa nyílászárókhöz képest
- ✓ Mintázata akár egyedi elképzelés alapján is kivitelezhető
- ✓ Gondozásmentes, a használat során karbantartást, felújító festést nem igényel.

A festett MDF ajtók a RAL skála színeiben rendelhetők



Zárak:

Ajtóink bevésőzárral vannak szerelve. Kétcsukású, váltó nélküli. Kivitel: kerekített előlap: horganyzott felületkezelés, zárszekrény: natúr. A zártesten lévő DIN átmenő furatok lehetővé teszik osztott és biztonsági veretgarnitúra felszerelését. Egyszerű csapdaátállítás. Kerekített zárólemezzel, illetve műanyag táskás DIN zárólemezzel rendelhetők. A termék szilárdságilag és élettartamilag megfelel a MSZ 528-78 szabvány vonatkozó előírásainak.

Rendelhető kivitelek:

- Normál BB
- WC
- Cilinder zárbetétes PZ

Megjegyzés: zárnak a kilincs és zárbetét nem tartozéka!
A cylinder zárbetét ideális mérete 30x40 mm-es.

Pántok:

CPL és MDF ajtók 3db, a Dekor ajtók 2db pánttal vannak kivitelezve

Az UTH (átfogó tokos) ajtók táskás pántokkal készülnek.



A gerébtokos ajtók befúrható pipapánttal készülnek.



Tömítések:

A tok falcában egy erre a célra kialakított nútban körbefutó rugalmas anyagú gumitömítés biztosítja a komfortos felütközést.

Választható színek: beige, fehér, rusztikus (vörösesbarna), sötétbarna

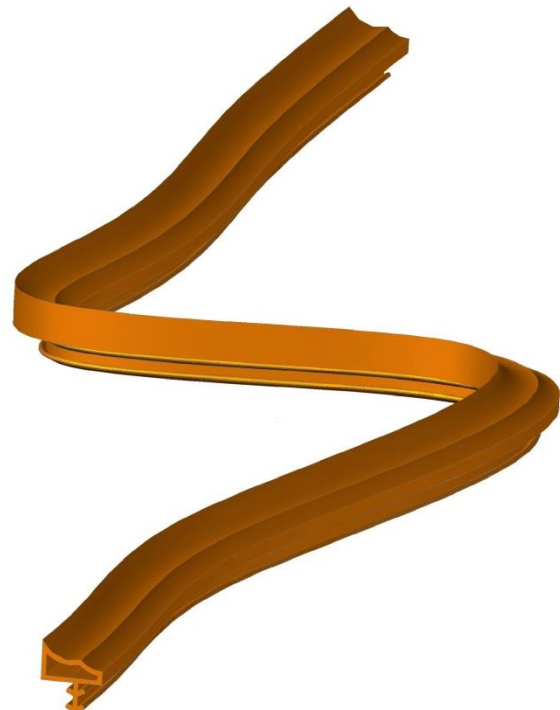
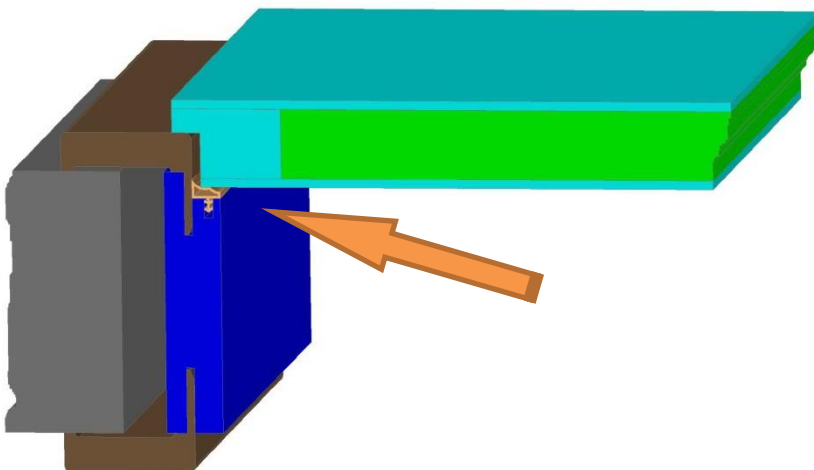

A méreteket a hazai gyakorlatnak megfelelően névleges méretben kell megadni. Beltéri ajtók esetén a névleges méretek találhatóak az építész terveken, konszignációkban stb.

Névleges méret: a szerkezetet meghatározó, a költségvetésbe kerülő méret. A nyílászáró szerkezet külméretének és az elhelyezéshez szükséges hézag méretének összege. Tervlapokon a nyílászáró tengelyén tüntetjük fel (szélesség/magasság. Jele: NM).

Elhelyezési hézag: a tokmag és a fal közötti hézag mérete, amelynek a tok elhelyezésekor van jelentősége.

Gyártási méret: az ajtó szerkezet tokmag külmérete. (A névleges méret és az elhelyezési hézag méretkülönbsége).

Tok belméret: a nyílászáró beépítése után kialakult nyílásméret (átjárhatóság). Bútorozási tervhez ismerni kell.



Szabvány dekor

Nevében is benne van, hogy szabvány méretekben (NM) rendelhető.

Ezek a következők: **NM 65/210; 75/210; 90/210; 100/210;**

Falvastagsági méretek esetén kérhető egyedi. Ennek tartománya 6-60cm.

A dekorfóliás technológia miatt a mélyebb tokok több darab összeillesztésével kivitelezhetők.

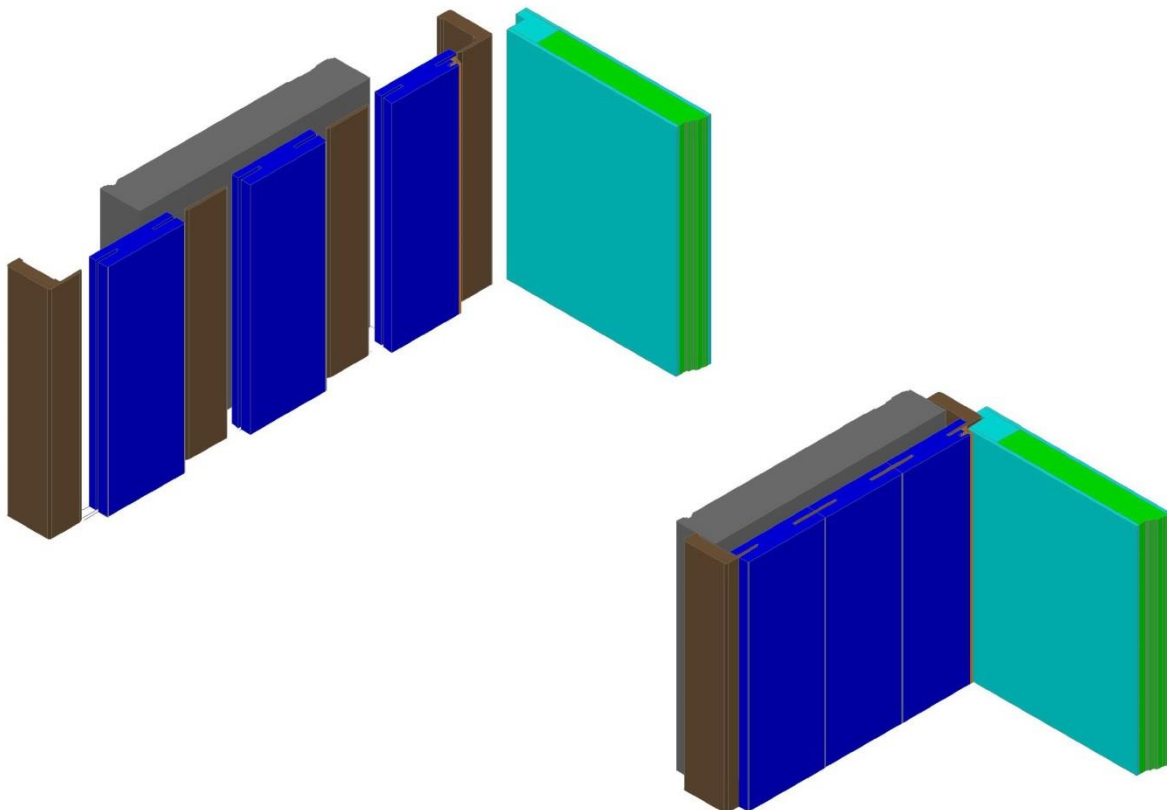



Egyedi CPL



Festett MDF

Egyedi méretekben rendelhető a következő mérethatárokon belül:

- Szélességi méretek tartománya egyszárnyú ajtó esetén 50-110 cm
- Szélességi méretek tartománya kétszárnyú ajtó esetén 100-220 cm
- Magassági méretek tartománya 100-220* cm felülvilágító nélkül.
- Falvastagsági méretek tartománya UTH (átfogó) tok esetén 6-60cm.

*** vízszintes erezet esetén a maximum magassági méret 210 cm**

UTH tokos Szabvány Dekor ajtó mérettáblázat									
Névleges méret		Ajtólap külméret		Tok belméret		Tokmag külméret		Borítás(takaróléc) külméret	
Szélesség	Magasság	Szélesség	Magasság	Szélesség	Magasság	Szélesség	Magasság	Szélesség	Magasság
65	210	61	207	56,6	205,8	61,0	208,0	71	213
75		72		67,6		72,0		82	
90		86		81,6		86,0		96	
100		97		92,6		97,0		107	

SZABVÁNY DEKOR AJTÓ NÉVLEGES MÉRET

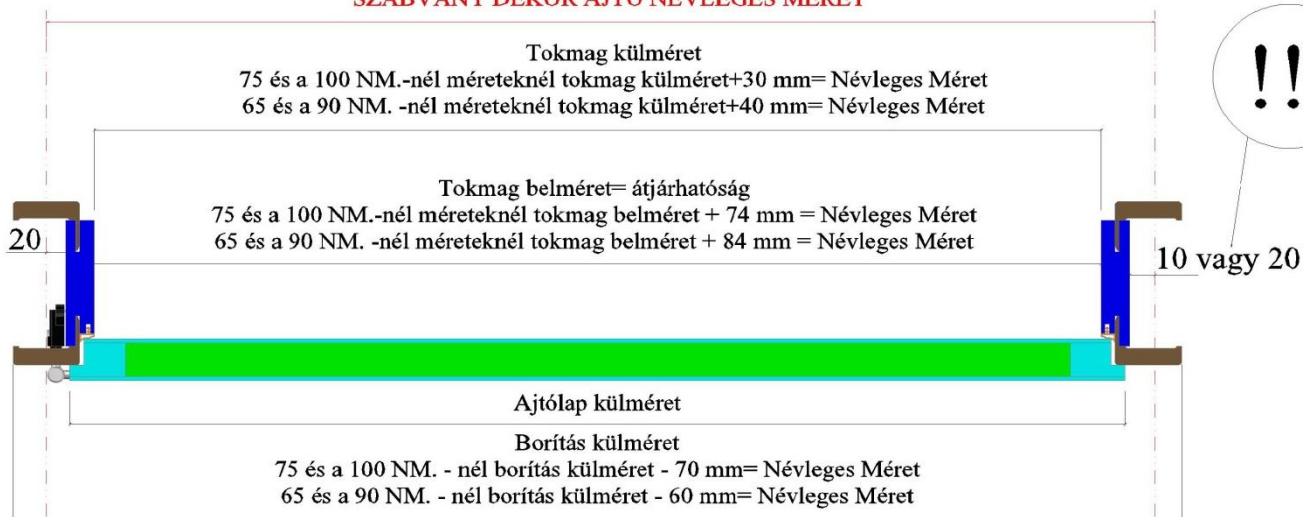

Gerébtokos Szabvány Dekor ajtó mérettáblázat

Névleges méret		Ajtólap külméret		Tok belméret		Tokmag külméret	
Szélesség	Magasság	Szélesség	Magasság	Szélesség	Magasság	Szélesség	Magasság
65	210	52,4	202,7	48	201,5	63	209
75		62,4		58		73	
90		77,4		73		88	
100		87,4		83		98	

SZABVÁNY DEKOR AJTÓ NÉVLEGES MÉRET



UTH tokos CPL és MDF ajtó mérettáblázat

Névleges méret		Ajtólap külméret		Tok belméret		Tokmag külméret		Borítás(takaróléc) külméret	
Szélesség	Magasság	Szélesség	Magasság	Szélesség	Magasság	Szélesség	Magasság	Szélesség	Magasság
75	210	70,2	206,1	65,8	204,9	71	207,5	80,2	212,1
90		85,2		80,8		86		95,2	
100		95,2		90,8		96		105,2	

CPL VAGY MDF AJTÓ NÉVLEGES MÉRET

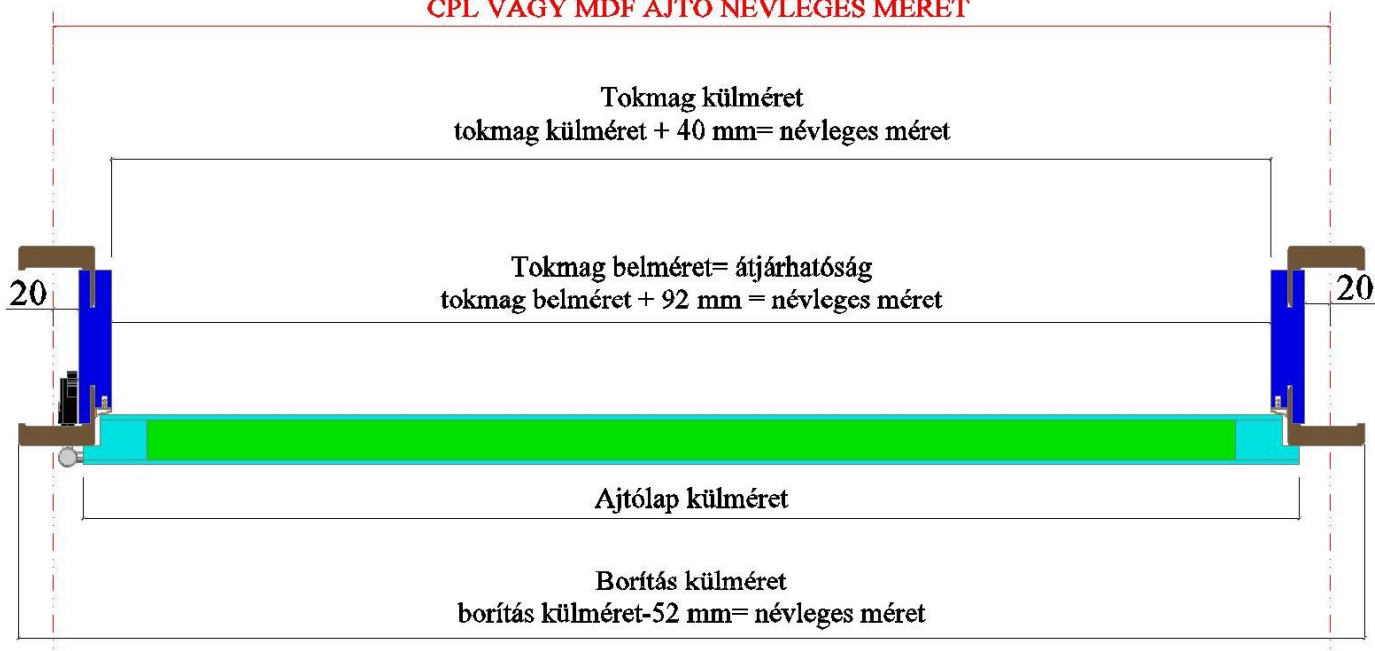

Gerébtokos CPL és MDF ajtó mérettáblázat

Névleges méret		Ajtólap külméret		Tok belméret		Tokmag külméret	
Szélesség	Magasság	Szélesség	Magasság	Szélesség	Magasság	Szélesség	Magasság
75	210	64,4	203,7	59	202,5	73	209
90		79,4		74		88	
100		89,4		84		98	

CPL VAGY MDF AJTÓ NÉVLEGES MÉRET

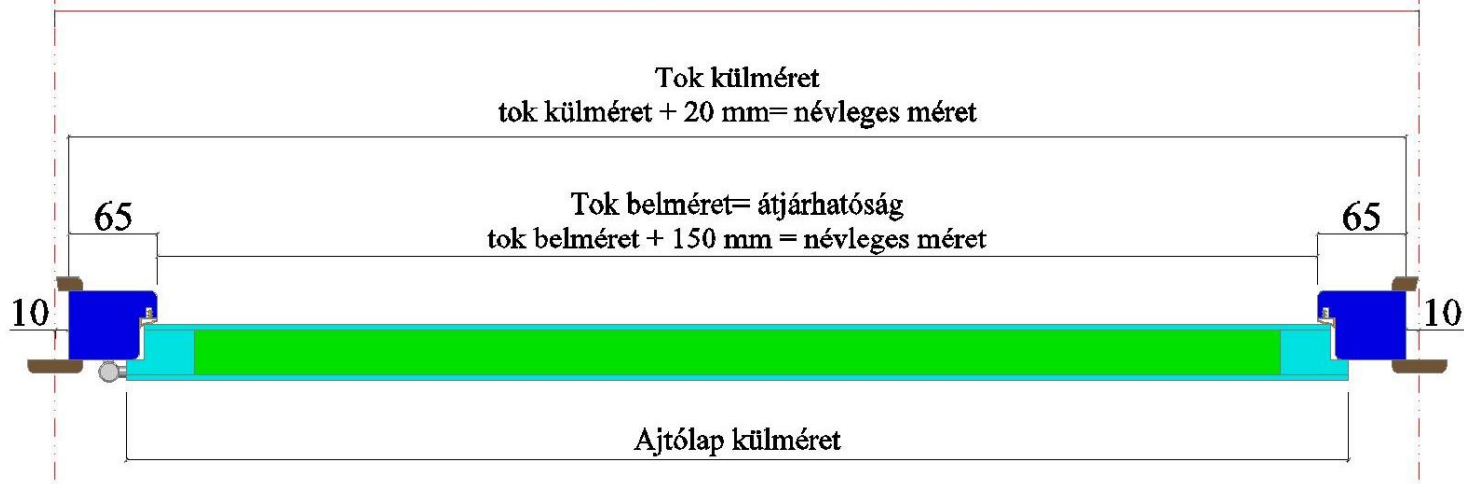

Küszöbök:

Az ajtók alapfelszereltsége nem tartalmaz küszöböt. Az ajtólap és a padló között a 1 cm rés található. Ennek a résnek megszüntetése céljából felár ellenében rendelhetők az alábbi küszöb típusok:

Keményfa küszöb

Az ajtó szélességével megegyező, keményfából készült hasáb, ami elválasztja egymástól az ajtó által határolt két helyiség padlóburkolatait. A küszöbre rácsukódó ajtó jobb záródást eredményez, mint az egybefüggő padló felett záródó ajtó. A keményfa küszöbök felületkezelés nélkül és a hossz méretet illetően túlméretes kivitelben kerülnek átadásra. A méretre vágás a beépítő feladata. A felületkezelése nem kötelező, de ajánlott a könnyebb tisztántarthatóság érdekében.



Automata küszöb

Az ajtólap alsó élébe bemart szerkezet, ami az ajtó becsukásakor "engedi le" az ajtólap és a padló közötti rést bezáró gumi profilt. Az automata küszöb az ajtólap alatti maximum 14 mm-es hézag bezárására alkalmas. Legfontosabb jellemzője a hagyományos küszöbhez képest, hogy akadálymentes átjárást biztosít. Az alkalmazott automata küszöbök rendkívül tartós 200 000 nyitásra tesztelt megbízható szerkezetek.

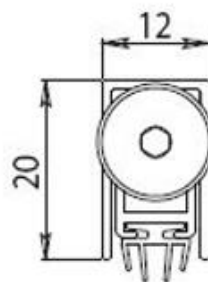

Alkalmazásával jelentősen növelhetjük az ajtó használati értékét:

- Fokozott hanggátlás
- Akadálymentes átjárást biztosít
- Légáramlás csökken
- Szagok terjedését megszünteti
- Nem szűrődik át a fény az ajtó alatt
- A rovarok útját elzárja

Tolóajtók:

A tolóajtók vasalata az alábbi elemeket tartalmazza:

- 2m sín + szerelék (kocsi, állítható erősségű végállás ütköző)
- alsó megvezető elem
- 2 db ajtólap felfogató elem

A standard 2m-es sínél hosszabb sín is rendelhető.

A mozgató rendszer műanyag kocsi, és megvezetett csapágyazott műanyag kerekeket tartalmaz, maximum 40 kg-os ajtólap mozgatására alkalmas. A rendszert alsó megvezetővel és állítható erősségű végállás ütközőkkel (2 db) szállítjuk. Megbízható, kiváló működés és hosszú élettartam jellemzi.

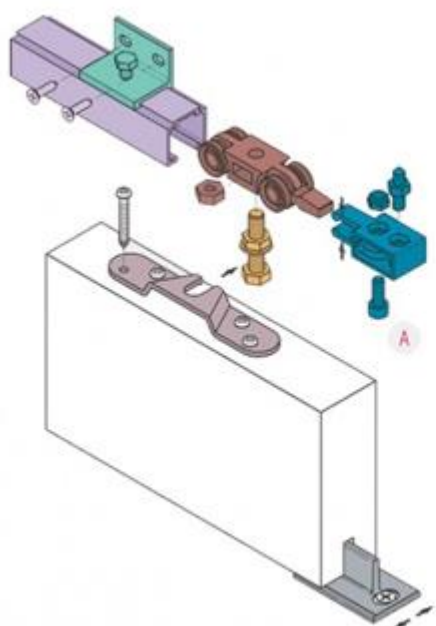

Tolóajtó vasalat szerkezeti felépítése és alkatrészei

Tolóajtókhoz kilincs híján szükséges húzóanyag alkalmazása. Ezek 34x122 mm –es méretben többféle színben rendelhetők. Gyárilag az ajtólapban marással kialakított helyre kerül és csavarozással van rögzítve.



A. réz



B. fényes króm



C. matt króm



D. antik



E. inox

Fal elé tolható ajtó

A tolóajtó helyhiány vagy esztétikai szempontok miatt is lehet a hagyományos nyíló ajtók alternatívája. A fal előtt futó tolóajtók esetében a vasalat és az azt takaró – az ajtó mintázatával egyező felület a fal síkja előtt helyezkedik el. A rendszerhez tartozik egy nyílászkeret (lásd. 22. oldal) mely a falnyílás t esztétikusan burkolja.

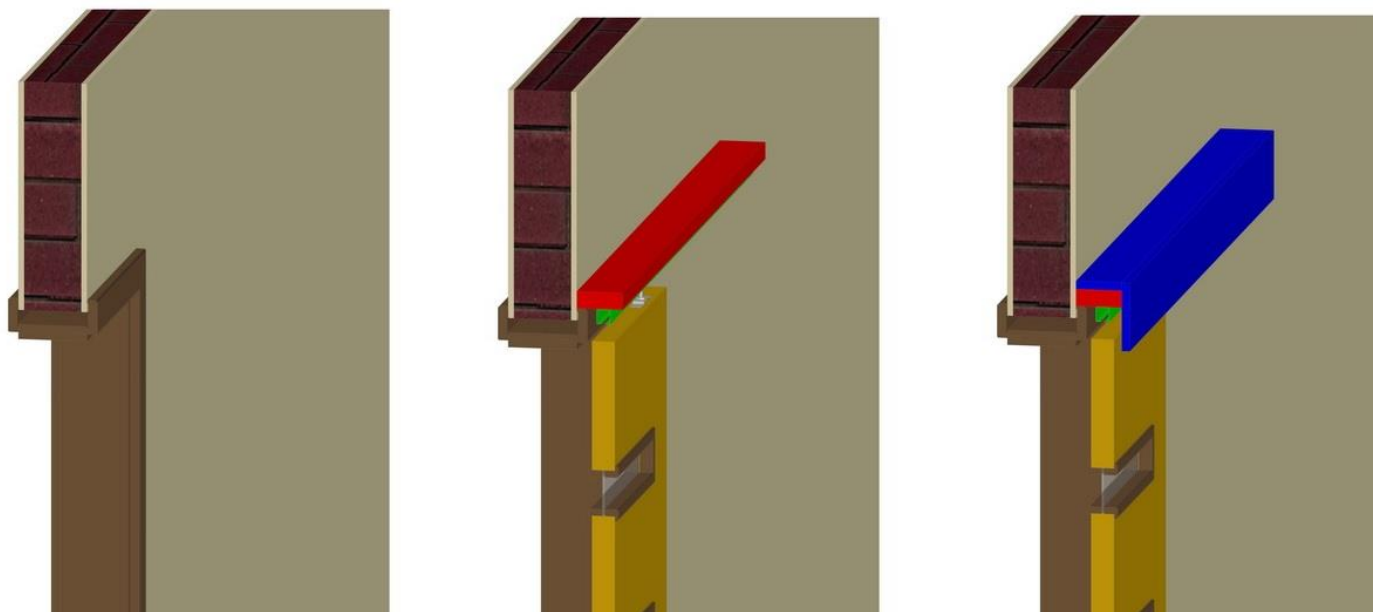

Fal elé tolható ajtó metszeti képe

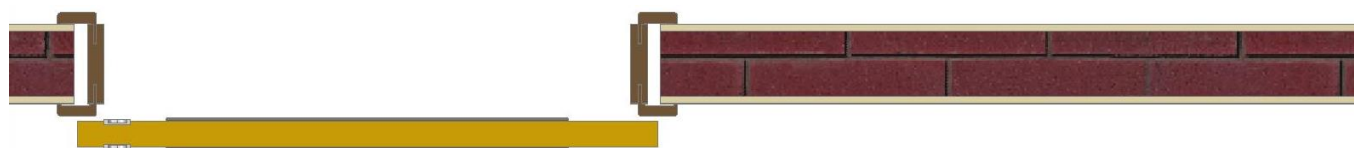

Fal elé tolható ajtó vízszintes metszet

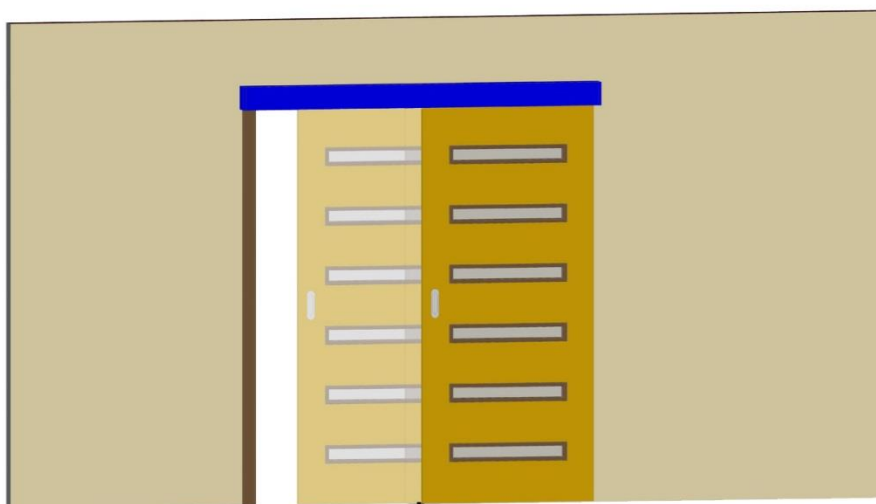

Fal elé tolható ajtó látszati képe

A fal elé tolható rendszer nem igényel semmilyen előkészületet és a telepítése is roppant egyszerű.

Falba tolható ajtó meglévő fal és előtétfal kivitelezésével

A fal elé tolható rendszer alkalmazható falba tolható kivitelként is, ha a karnist elhagyjuk és előtétfalat építünk. Ebben az esetben falak között kihagyott légrésben helyezkedik el az ajtó. A légrés mérete függ attól, hogy üvegekazettás az ajtó vagy sem. Az üvegekazettás kivitelnél szükséges légrés 64mm a többi esetén 50mm. A rendszer alkatrészei teljesen megegyeznek a fal elé tolható rendszer alkatrészeivel eltekintve a karnistól.

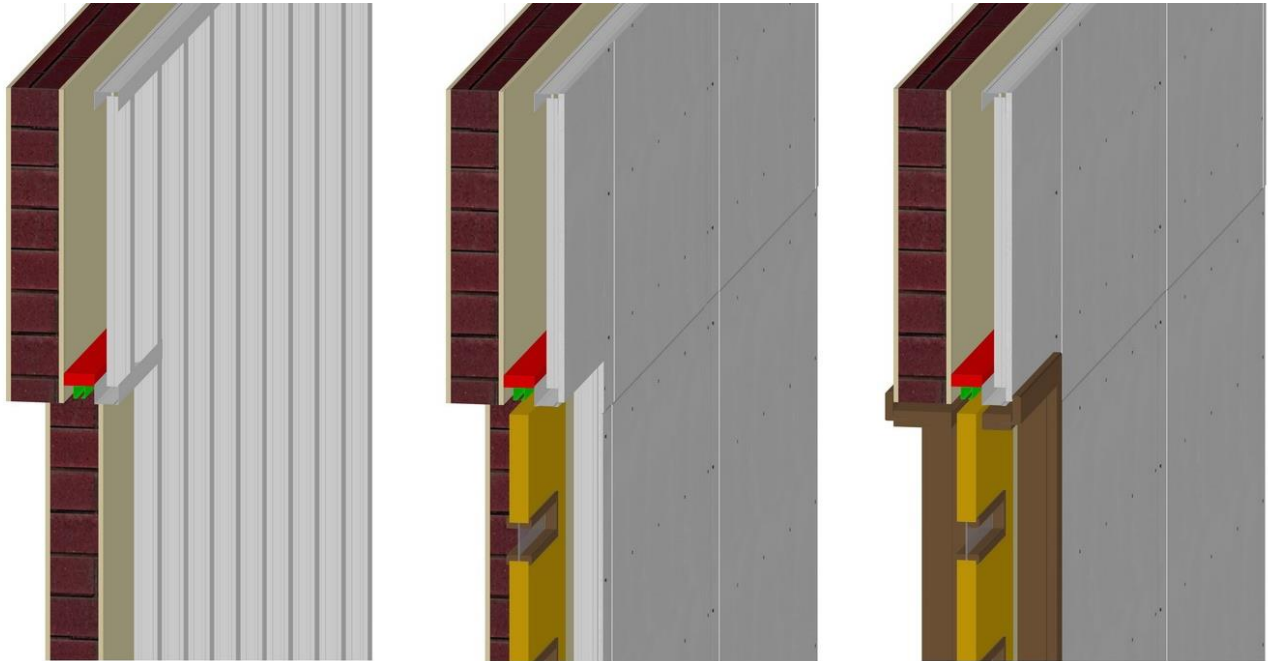

Falba tolható ajtó metszeti képe

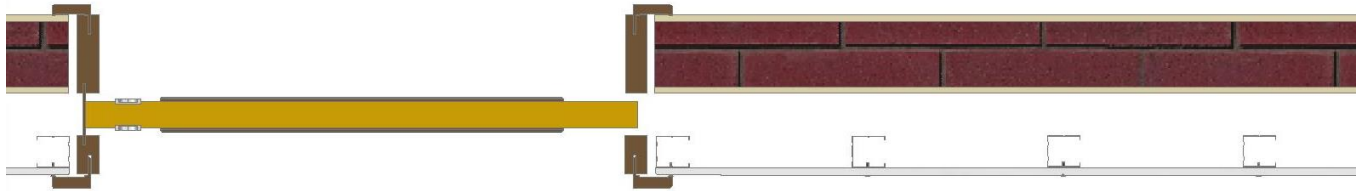

Falba tolható ajtó vízszintes metszet

Falba tolható ajtó csak előtétfalak kivitelezésével

Kivitelezés ilyenkor teljesen nulláról indul. Fel kell építeni az előtétfalak vázát melybe beépítésre kerül a toló sín rendszere és az ajtólap. Majd a gipszkarton a helyére kerül és csak ez után kerülnek fel a helyükre a ++

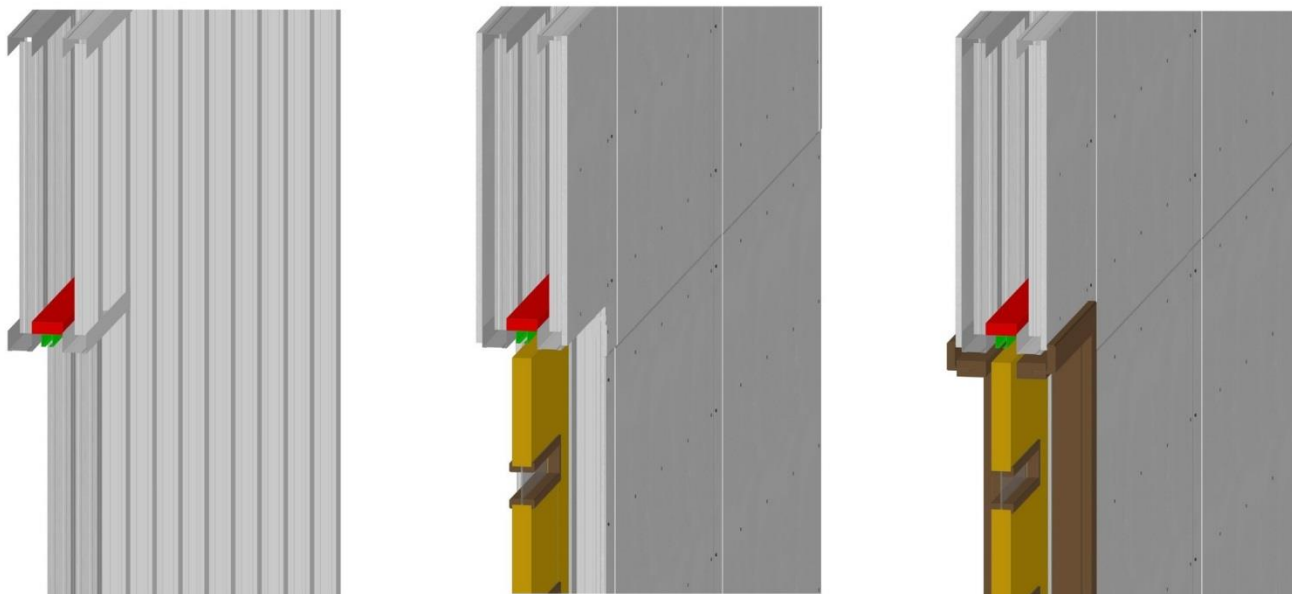

Az téglá és előtétfalak élének (káva) takarását egy kettészelt átfogó tok biztosítja mely igény szerinti méretére készül.

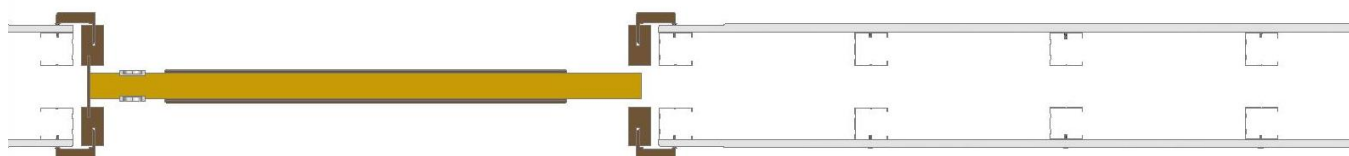

Falba tolható ajtó vízszintes metszet

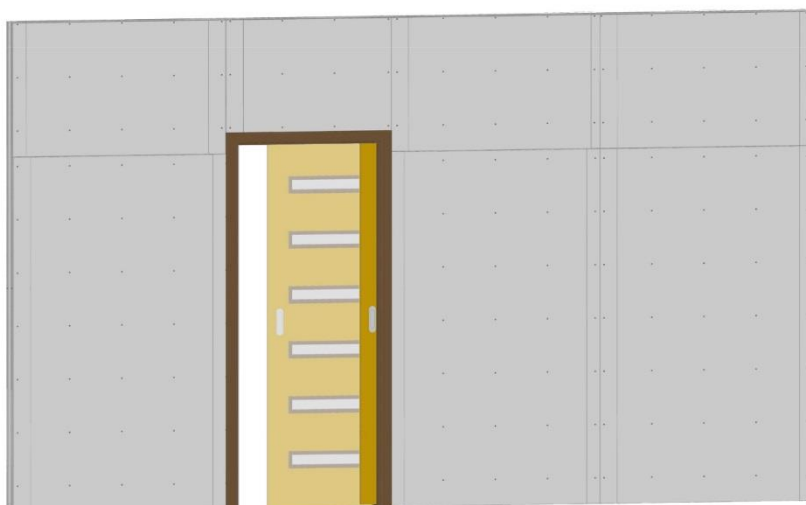

Falba tolható ajtók látszati képe

Harmonika ajtó:

Megoldást jelenthet, olyan szűk helyen ahol a nyíló ajtó nem fér el, és a tolóajtó sem kivitelezhető. Innovatív rendszer, melynek megvezetője a tok felső részébe bemarható sínben csúszik. (A sínt nem kell külön eltakarni).

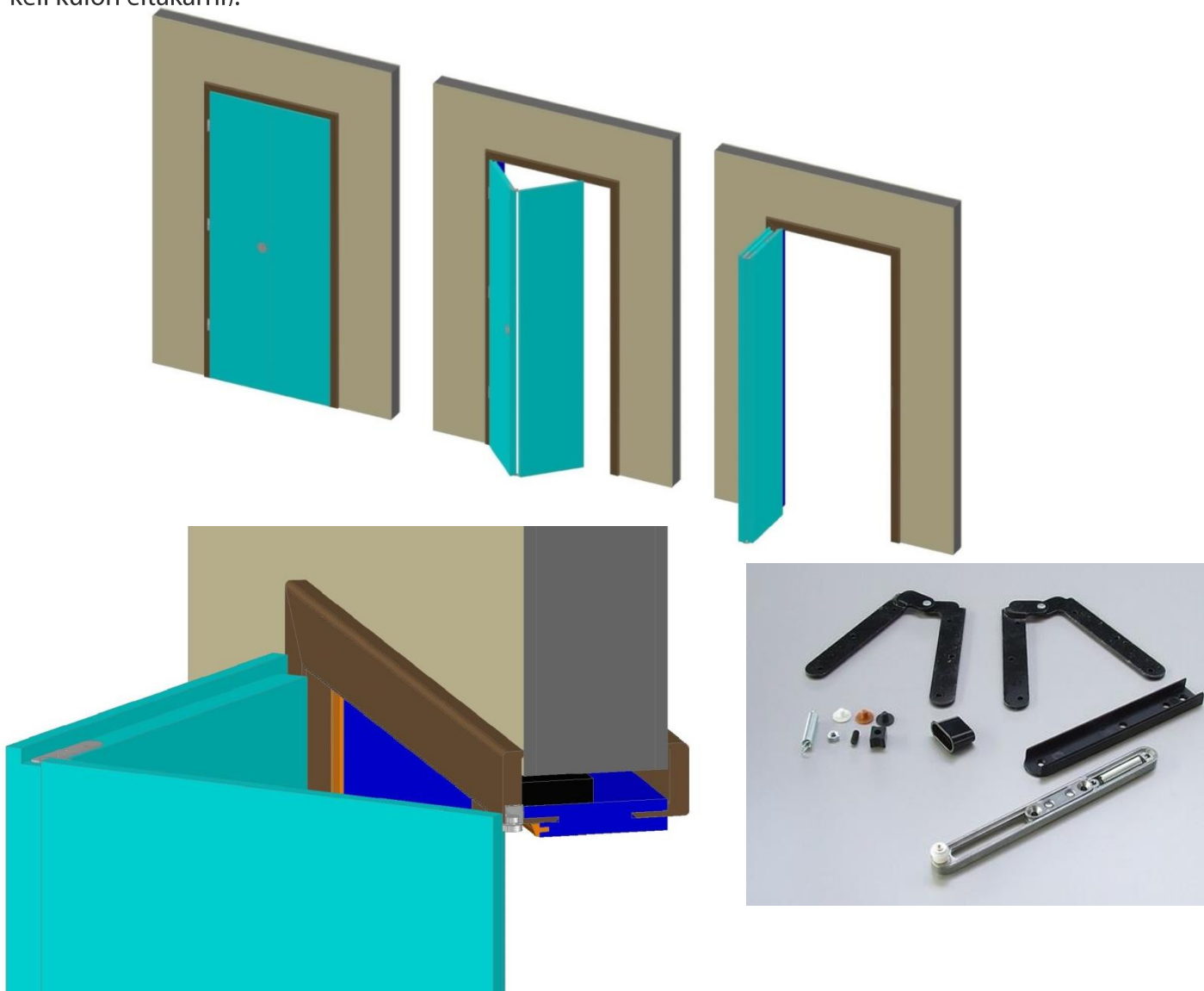

Csak kétszárnyú és maximum 100/220 cm-es névleges méretben kivitelezhető. Tökéletes megoldás a falcos harmonikaajtóhoz. További előnye, hogy az ajtót egy rugós szerkezet tartja zárt állapotban. Terhelhetőség: 50 Kg
Választható húzókeglők:



Réz



Fényes króm



Bronz



Szálcsiszolt króm

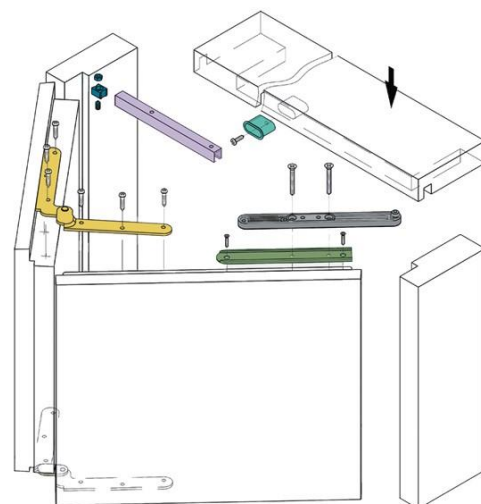

Felülvilágító

A felülvilágító az adott helyiséget plusz fényforráshoz juttatja az ajtó kiegészítésével.
A 210 cm feletti magasság esetén lehet vagy kell alkalmazni (ez a termékcsaládonként eltérő).

Minimális magassági mérete 25cm. Ez alatti méreteknek gyakorlatban nincs értelme mivel a tokja (átfogó tok esetén) önmagában 14,6 cm így a maradék üveghely 10,4 cm-re csökken. A szélességi méreteknél nincs megkötés, az ajtó tokjának szélességéhez igazodik.

Fontos, hogy a felülvilágító külön szerkezetként sorolódik az alatta lévő ajtó tokjához. A felülvilágítók a tokokkal ellentétben gyárilag összeszerelésre kerülnek, az üveget beszegző lécekkel rögzítik.

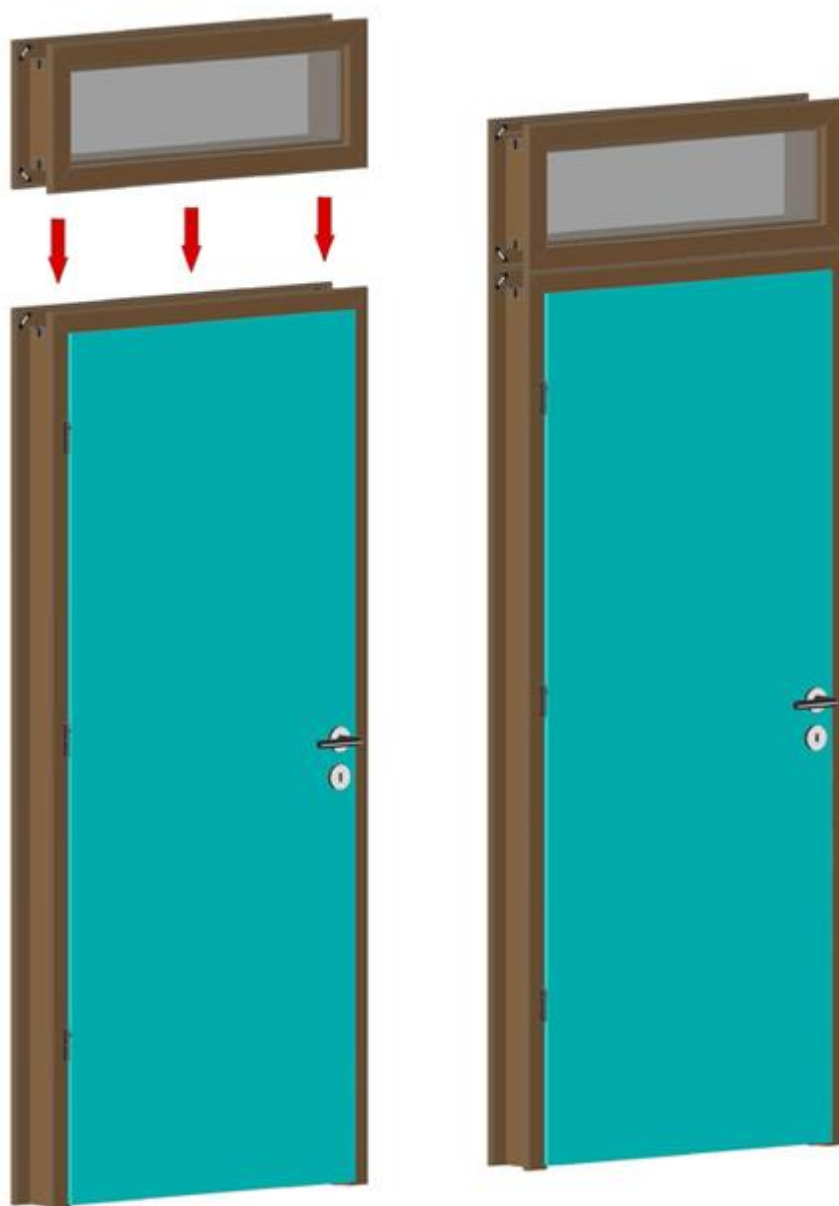

Nyíláskeret

A nyíláskeret esztétikus megoldás lehet olyan falnyílások burkolására ahová eredetileg nem terveztek ajtót beépíteni. A nyíláskeret valójában egy pánt és gumitömítés nélküli átfogó tok. Alkalmazásával teljes összhangot lehet elérni mivel a szabad falnyílás megjelenésében tökéletesen illeszkedni fog az ajtókkal beépített nyílásokhoz.

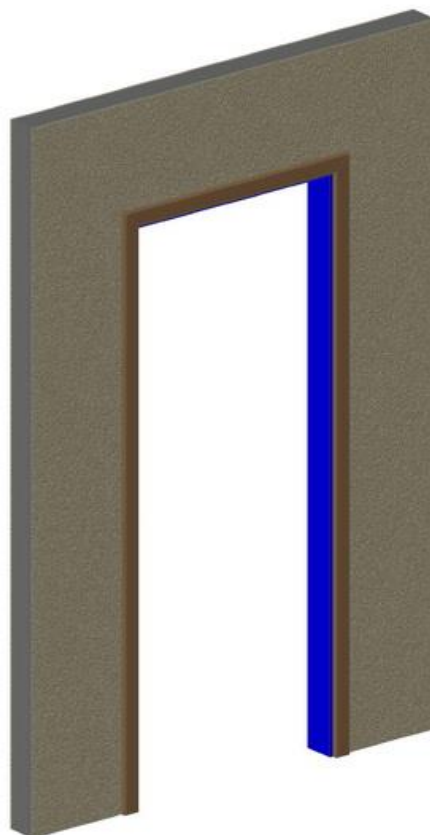
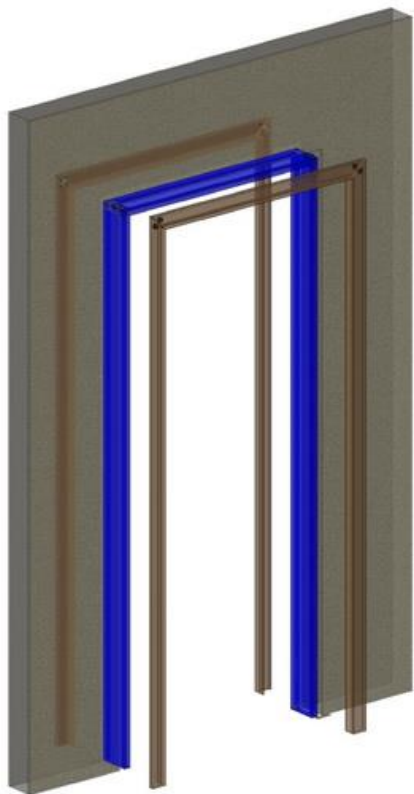

Szellőzőrács:

Az alumínium anyagú szellőzőrácsok fehér, alu, bronz, és arany színekben rendelhetők, esztétikus kivitelűek, kiválóan illeszkednek az ajtóinkhoz.

A szellőzőrács mérete: 60 x 400 mm

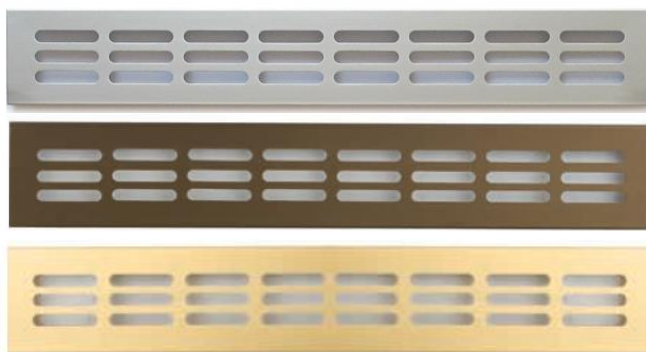

Burkolatok kialakítása a padlóvonalon:

Az utólag beépíthető ajtók az épület kivitelezésének utolsó fázisában kerülnek a helyükre. Gyakorlatban ez azt jelenti, hogy a hideg - meleg burkolatoknak a padló síkjában meg kell lenniük. Az ajtók nem rendelkeznek a régi ajtóknál alkalmazott vakküszöbvel ezért azok helyét nem kell kihagyni betonozáskor. A betonozáskor alkalmazott dilatáció kialakításakor már figyelemmel kell lenni arra, hogy az ajtó melyik helyiségbe nyílik. A beton dilatációja célszerű ha a burkolatváltó profil, illetve ha faküszöbös az ajtó, akkor a faküszöb alá kerül.

A modern ajtóknál egyre kevésbé alkalmaznak valódi fa küszöböket. Helyette a burkolatváltó profilok kerülnek előtérbe.

A burkolatváltó profilok sokféle színben, méretben és kivitelben léteznek melyek pontos helyének meghatározása nagyon fontos az esztétikus végeredmény érdekében. A burkolatváltók elhelyezése tok típusonként eltérő ezért profilok helyének pontos meghatározásához tervezési segédletben található műszaki rajzok nyújtanak segítséget.

A hideg-meleg burkolatok falra kerülő szegőléceit vagy lábazati elemeit az ajtónyílások közvetlen közelében nem szabad feltenni, mivel az átfogó tokot megakadályozza a falhoz illesztéshez.

Helyes kialakítás UTH (átfogó) tokoknál:

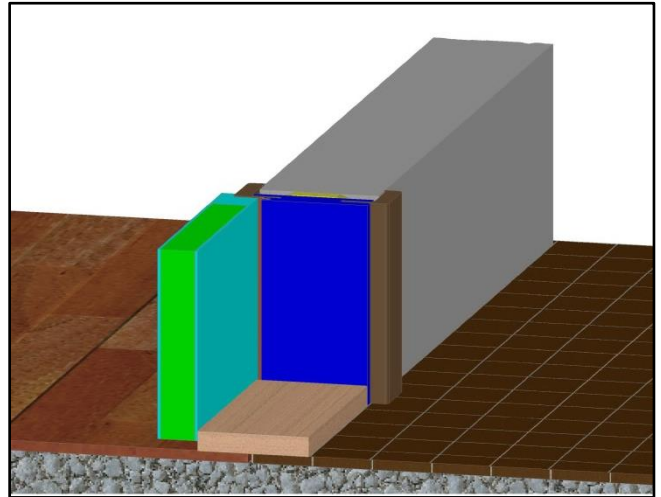
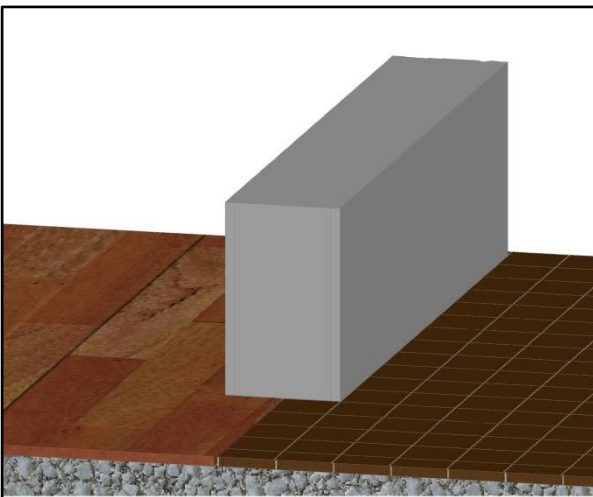
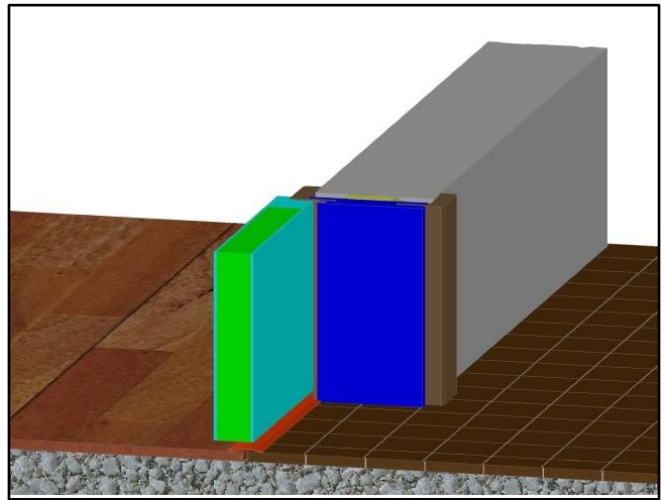
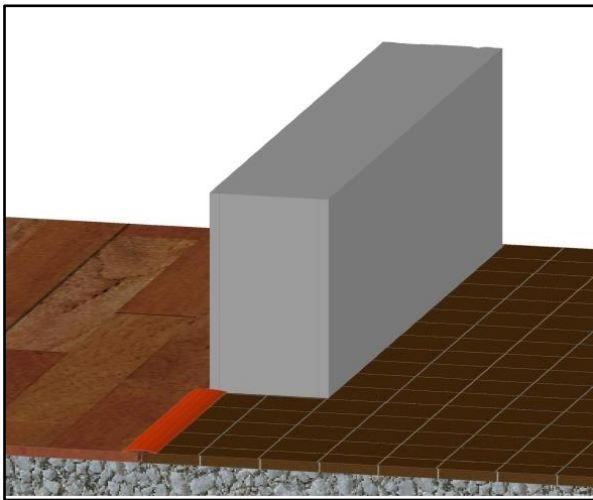

Falak előkészítése:

Az ajtók beépítése vakolt (kiszáradt), glettelt (akár egy soron festett) falak esetén ideális.

Az ajtók beépítése után, ha szükséges a fal és a tok alkatrészei közötti hézagokat festhető tömítővel lehet javítani. A tokfelületének megóvására különös figyelmet kell fordítani!

A tok alkatrészeit kis tapadó képességű festőszalaggal (maszkoló papírszalag) kell leragasztani glettelés és festés előtt! A szalagokat leghamarabb a festék száradása után, de legkésőbb 36 órán belül kell eltávolítani! Ellenkező esetben a szalagok olyan mértékben rátapadnak a felületre hogy kárt tehetnek a felületben (felszakítják a dekorfóliát vagy ragasztónyomok maradnak a felületen).

A falak a helyiségek funkciója szerint burkolatokat kaphatnak. Ilyen lehet a csempe, lambéria stb. Már a felméréskor kalkulálni kell a falburkolatokkal! Ha a pl. a csempe burkolja a falat és az az ajtó feletti magasságba ér, akkor méret felvételkor a csempe vastagságát bele kell kalkulálni a tok vastagsági méretébe. Ilyen esetben a csempe felhelyezhető a falra az ajtó beépítése előtt az ajtónyílás széléig.

fontos: ha a csempe magassága nem éri el a tok magasságát akkor nem rakható fel a csempe a falnyílás széléig és a vastagsági méretbe sem kell beleszámolni! Ilyenkor a burkolónak el kell hagynia a csempék alkotta utolsó oszlopokat az ajtónyílás széleinél, és azokat csak az ajtó beépítés után szabhatja méretre és ragaszthatja a falra. Ellenkező esetben a tok borításai mögött a csempe vastagságával megegyező rész fog tátongani.

Nyitásirányok:

A nyitásirányok meghatározása az egyik legfontosabb műszaki paraméter rendeléskor.

A nevében is benne van, hogy az ajtó nyitási irányát kell meghatározni.

A meghatározása mindig abból a helyiségből történik, amelyikbe az ajtó nyílik. Az ajtóval szemben

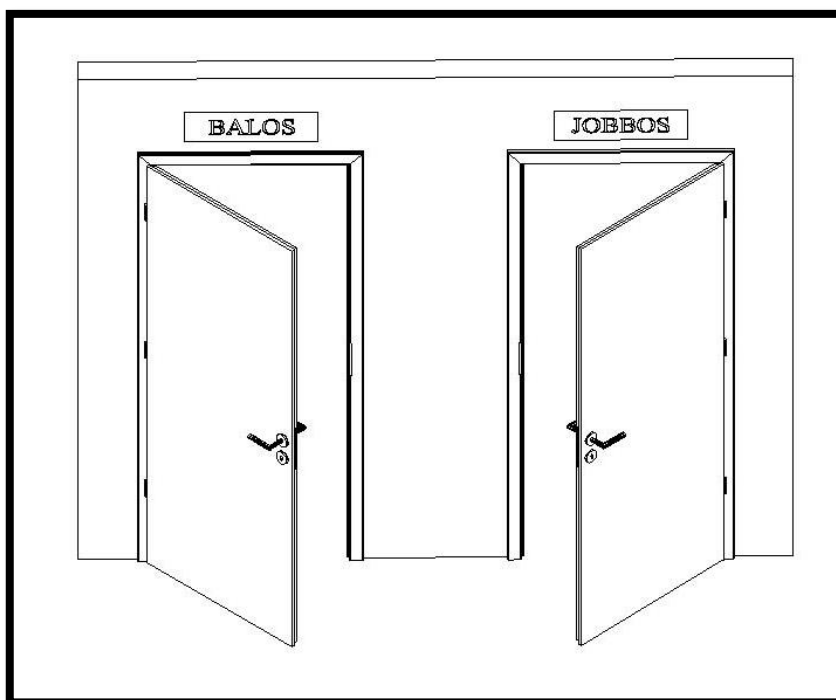

állva azt kell megállapítani, hogy melyik oldalra nyílik az ajtó azaz a pántok melyik oldalra esnek.

Csomagolás:

Az ajtólap és a tok alkatrészben gondosan csomagolva kerül szállításra!

Az ajtólapok éle hullámpapír csomagolást kap és az ajtó teljes felületét nylon fólia takarja.

A tokok teljesen zárt hullámpapír dobozban, alkatrészekben kerülnek átadásra. A doboz végén és az ajtó lap élén egy etikett címkén a legfontosabb paraméterek leolvashatók így több ajtó összeszerelésekor a kicsomagolás előtt össze lehet párosítani az ajtólapot és a tokot.

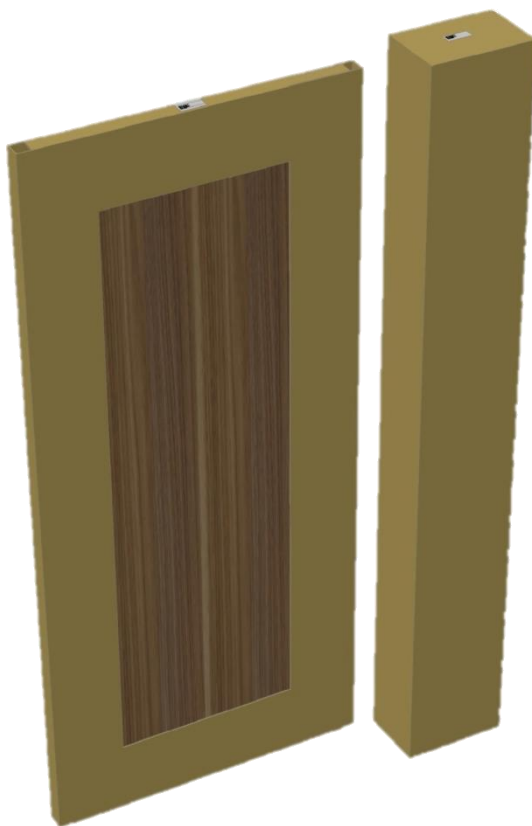

Összesítő táblázat

Jellemzők	Szabvány Dekor	Egyedi CPL	Festett MDF
Szabvány méretek	✓	✓	✓
Egyedi szélességi méret	⊘	✓	✓
Egyedi magassági méret	⊘	✓	✓
Egyedi falvastagsági méret	✓	✓	✓
UTH tokos kivitel (átfogó)	✓	✓	✓
Geréb tokos kivitel	✓	✓	✓
Din méretű fémtokos kivitel	⊘	✓	✓
Kétszárnyú kivitel	✓	✓	✓
Toló kivitel	⊘	✓	✓
Harmonika kivitel	⊘	✓	✓
Felülvilágító	✓	✓	✓
Nyíláskeret	✓	✓	✓
Furatolt betét	⊘	✓	✓
Szellőző rács	✓	✓	✓
BB, WC, PZ zár	✓	✓	✓
Fa küszöb	✓	✓	✓
Automata küszöb	✓	✓	✓

Tartalomjegyzék:

Ajtólapok

- általános jellemzők 2
- merevítések 3
- üvegkazettás ajtók 4

Tokok

- UTH (átfogó tok) 6
- Geréb tok 7
- tokok felületi kialakítása 8

Felületek 9

Zárak – pántok – tömítések 12

Méretezés 13

Kiegészítők

- küszöbök 17
- tolóajtó 18
- harmonika ajtó 22
- felülvilágító 23
- nyíláskeret 24
- szellőzőrács 25

Fontos tudnivalók az ajtó beépítéshez

- burkolatok kialakítása a padlóvonalon: 26
- falak előkészítése 27
- nyitásirányok 27
- csomagolás 28

Összesítő táblázat 29